

MSA 300.0, 300.0 C

**STIHL**



2 - 34	Uputa za uporabu
34 - 66	Návod na obsluhu
66 - 98	Lietošanas instrukcija
98 - 129	Kasutusjuhend
129 - 161	Ekspluatavimo instrukcija
161 - 193	Navodilo za uporabo



## Popis sadržaja

1	Predgovor.....	2
2	Informacije uz ovu uputu za uporabu.....	2
3	Pregled.....	3
4	Upute o sigurnosti u radu.....	5
5	Motornu pilu pripremiti za primjenu/rad.....	12
6	Napuniti akumulator i LED diode.....	12
7	Aktivacija i deaktivacija radijskog sučelja Bluetooth®.....	13
8	Sastaviti motornu pilu.....	13
9	Ulagati i isključivati kočnicu lanca.....	15
10	Umetnuti i izvaditi akumulator.....	16
11	Uklapati/uključivati i isklapati/isključivati motornu pilu.....	16
12	Provjeriti motornu pilu i akumulator.....	16
13	Raditi s motornom pilom.....	18
14	Nakon rada.....	23
15	Transport.....	23
16	Pohranjivanje/skladištenje.....	23
17	Čistiti.....	24
18	Održavati.....	25
19	Popravljanje.....	25
20	Odkloniti smetnje/kvarove.....	26
21	Tehnički podaci.....	28
22	Kombinacije vodilica i lanaca pile.....	29
23	Pričuvni dijelovi i pribor.....	29
24	Zbrinjavanje.....	29
25	EU-izjava o sukladnosti.....	29
26	Adrese.....	30
27	Opće upute o sigurnosti u radu za električne alate.....	30

## 1 Predgovor

Dragi kupci,

raduje nas da ste se odlučili za tvrtku STIHL. Svoje proizvode razvijamo i izrađujemo u vrhunskoj kvaliteti sukladno potrebama naših kupaca. Tako i pri ekstremnim zahtjevima nastaju proizvodi velike pouzdanosti.

STIHL pruža vrhunsku kakvoću i pri servisiranju. Naš stručni trgovac jamči kompetentno savjetovanje i upućivanje, kao i sveobuhvatnu tehničku skrb.

Tvrtka STIHL izričito je posvećena održivom i odgovornom opođenju prema prirodi. Ove upute za uporabu pomažu vam da svoj proizvod tvrtke STIHL rabite na siguran i ekološki način s dugim rokom trajanja.

Zahvaljujemo vam na povjerenju i želimo vam mnogo radosti s vašim proizvodom tvrtke STIHL.

Dr. Nikolas Stihl

**VAŽNO! PRIJE KORIŠTENJA PROČITATI I POHRANITI NA SIGURNO MJESTO.**

## 2 Informacije uz ovu uputu za uporabu

### 2.1 Važeći dokumenti

Vrijede lokalni sigurnosni propisi.

- ▶ Uz ove upute za uporabu dodatno s razumijevanjem pročitajte sljedeće dokumente i pohranite ih u svrhu kasnije upotrebe:
  - Sigurnosne napomene za akumulator STIHL AP
  - Upute za uporabu uređaja za punjenje STIHL AL 101, 301, 301-4, 500
  - Sigurnosne informacije za akumulator i proizvode s ugrađenim akumulatorom društva STIHL: [www.stihl.com/safety-data-sheets](http://www.stihl.com/safety-data-sheets)

Dodatne informacije o aplikaciji STIHL connected i kompatibilnim proizvodima te odgovori na najčešća pitanja dostupni su na [www.connect.stihl.com/](http://www.connect.stihl.com/) ili kod stručnog trgovca tvrtke STIHL.

Bluetooth® verbalni žig i figurativne oznake (logotipovi) registrirani su zaštitni znaci i vlasništvo društva Bluetooth SIG, Inc. Društvo Stihl koristi se tim verbalnim žigom / figurativnim oznakama prema licenci.

Akumulatori s opremljeni su radijskim sučeljem Bluetooth®. Potrebno je pridržavati se lokalnih operativnih ograničenja (na primjer u zrakoplovima ili bolnicama).

### 2.2 Označavanje upozornih uputa u tekstu

#### OPASNOST

- Uputa upućuje na opasnosti, koje mogu uzrokovati teške ozljede ili smrt.
  - ▶ Navedene mjere mogu spriječiti teške ozljede ili smrt.

**UPOZORENJE**

- Uputa upućuje na opasnosti, koje **moгу** uzrokovati teške ozljede ili smrt.
  - ▶ Navedene mjere mogu spriječiti teške ozljede ili smrt.

**UPUTA**

- Uputa upućuje na opasnosti, koje mogu uzrokovati štete na stvarima.
  - ▶ Navedene mjere mogu spriječiti štete na stvarima.

**2.3 Simboli u tekstu**

Ovaj simbol upućuje na poglavlje u ovoj uputi za uporabu.

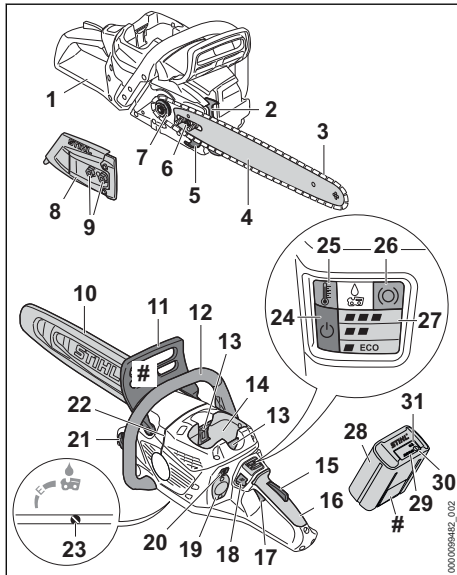
**3 Pregled****3.1 Motorna pila i akumulator****1 Stražnji štitičnik za ruke**

Stražnji štitičnik za ruke štiti desnu ruku od kontakta s odbačanim ili puknutim lancem pile.

**2 Oslone kandže**

Oslone kandže za vrijeme rada podupiru motornu pilu na drvu.

**3 Lanac pile**

Lanac pile reže drvo.

**4 Vodilica**

Vodilica vodi lanac pile.

**5 Hvatač lanca**

Hvatač lanca prihvaća odbačen ili puknut lanac pile.

**6 Stezni vijak**

Stezni vijak služi za podešavanje zategnutosti lanca.

**7 Lančanik**

Lančanik pogoni lanac pile.

**8 Poklopac lančanika**

Poklopac lančanika pokriva lančanik i pričvršćuje vodilicu na motornu pilu.

**9 Matice**

Matice pričvršćuju poklopac lančanika na motornu pilu.

**10 Štitnik lanca**

Štitnik lanca štiti od kontakta s lancem pile.

**11 Prednji štitičnik za ruke**

Prednji štitičnik za ruke štiti lijevu ruku od kontakta s lancem pile, služi za ulaganje kočnice lanca i pri povratnom udaru automatski aktivira kočnicu lanca.

**12 Cjevasta ručka**

Cjevasta ručka služi za držanje, vođenje i nošenje motorne pile.

**13 Zaporna poluga**

Zaporna poluga drži akumulator u akumulatorskoj komorici.

**14 Akumulatorska komora**

Akumulator se stavlja u akumulatorsku komoricu.

**15 Zapor sklopne poluge**

Zapor sklopne poluge deblokira sklopnu polugu.

**16 Ručka za upravljanje**

Ručka služi za rukovanje, držanje i vođenje motorne pile.

**17 Sklopna poluga**

Sklopna poluga uključuje i isključuje motornu pilu.

**18 prekidač za otključavanje**

Gumb za otključavanje služi uključivanju motorne pile.

**19 Poklopac<sup>1</sup>**

Poklopac služi kao čuvar mjesta za Smart Connector 2 A.

**20 Pritisna tipka**

Pritisna tipka služi podešavanju stupnjeva snage.

**21 Zapor spremnika za ulje**

Zapor spremnika za ulje zatvara spremnik za ulje.

**22 Mjerka obaranja**

S pomoću mjerke obaranja može se kontrolirati smjer obaranja.

**23 Vijak za podešavanje uljne pumpe**

Vijak za podešavanje uljne pumpe služi za podešavanje dobavne količine prijanjajućeg ulja za podmazivanje lanaca pile.

**24 LED dioda „STATUS“**

LED dioda pokazuje status motorne pile.

**25 LED „TEMPERATURA“**

LED dioda prikazuje je li motorna pila pretopla.

**26 LED dioda „KOČNICA LANCA“**

LED dioda pokazuje je li kočnica lanca umetnuta.

**27 LE diode „STUPANJ SNAGE“**

LE diode pokazuju namješteni stupanj snage.

**28 Akumulator**

Akumulator opskrbljuje motornu pilu energijom.

**29 LE diode**

LED žaruljice prikazuju razinu napunjenosti akumulatora i kvarove.

**30 Pritisna tipka**

Pritisna tipka aktivira LED žaruljice na akumulatoru. Pritisna tipka aktivira i deaktivira radijsko sučelje Bluetooth® (ako postoji).

**31 LE diode „BLUETOOTH®“ (samo za akumulator s )**

LE diode prikazuju aktivaciju i deaktivaciju radijskog sučelja Bluetooth®.

**# Pločica s oznakom snage s brojem stroja****3.2 Značajka opreme**

Motorna pila može, ovisno o tržištu, imati sljedeću značajku opreme:

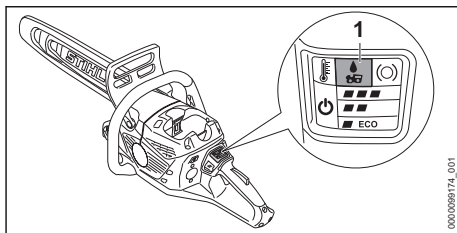
**1 LED dioda „PRIJANJAJUĆE ULJE ZA PODMAZIVANJE LANCA PILE“**

LE dioda prikazuje da se ne dobavlja prijanjajuće ulje za podmazivanje lanca pile.

**3.3 Simboli**

Simboli se mogu nalaziti na motornoj pili i na akumulatoru te znače sljedeće:



Ovaj simbol naznačuje radni smjer lanca pile.



Okrećite u ovom smjeru kako biste zategnuli lanac pile.



Ovaj simbol označava spremnik za prijanjajuće ulje za podmazivanje lanca pile.



Ovaj simbol označava vijak za podešavanje uljne pumpe i dobavne količine prijanjajućeg ulja za podmazivanje lanca pile.



U tom smjeru kočnica se lanca umeće ili otpušta.



Ovaj simbol označava prekidač za otključavanje.



Pritisnite pritisnu tipku za podešavanje razine snage.



Čistite pročistač zraka posebnim STIHL sredstvom za čišćenje ili deterdžentom i isperite ga vodom.



Jedna LED dioda svijetli crveno. Akumulator je previše zagrijan ili je hladan.



4 LED žaruljice trepere crveno. U akumulatoru postoji kvar.



Duljina vodilice koja se smije upotrebljavati.





Zajamčena razina zvučne snage u skladu s Direktivom 2000/14/EZ u

<sup>1</sup>Poklopac je dio kućišta motora. Poklopac uklonite samo za ugradnju Smart Connectora 2 A i pohranite ga na sigurno za ponovnu ugradnju. Rabite motornu pilu uvijek s ugrađenim poklopcem ili ugrađenim priključkom Smart Connector 2 A.

dB(A) da bi emisije buke proizvoda bile usporedive.

-  Akumulator ima radijsko sučelje Bluetooth® i može se povezati s aplikacijom STIHL connected App.

 Podatak pored simbola upućuje na obustavu energije akumulatora prema specifikaciji proizvođača ćelija. Manji je kapacitet energije koji stoji na raspolaganju.

 Proizvod nemojte odlagati s kućnim otpadom.

## 4 Upute o sigurnosti u radu

### 4.1 Simboli upozorenja

Simboli upozorenja na motornoj pili ili akumulatoru imaju sljedeće značenje:

 Slijedite upute za sigurnost u radu i njihove mjere.

 S razumijevanjem pročitajte upute za uporabu i sačuvajte ih.

 Nosite zaštitne naočale, štitnik za zaštitu sluha i zaštitnu kacigu.

 Motornu pilu čvrsto držite objema rukama.

 Uvažavajte sigurnosne upute glede povratnog udara i provođenje njihovih mjera.

 Izvadite akumulator za vrijeme prekida rada, transporta, skladištenja, održavanja ili vršenja popravka.

 Akumulator zaštitite od vrućine i vatre.

 Nemojte uranjati akumulator u tekućine.

 Održavajte dopušteni temperaturni raspon akumulatora.

### 4.2 Namjenska uporaba

Motorna pila STIHL MSA 300.0 ili MSA 300.0 C služi piljenju drva, piljenju grana i obaranju sta-

bala s malim do srednjim promjerom debela te za održavanje drveća u blizini kuće.

Motorna pila može se upotrebljavati na kiši.

Motorna pila opskrbljuje se energijom iz akumulatora STIHL AP.

Ako morate raditi na sigurnoj skeli, motorna pila ne smije se upotrebljavati s akumulatorom STIHL AP izravno umetnutim u pilu.

Akumulator s  u kombinaciji s aplikacijom STIHL connected App omogućuje personalizaciju i prijenos informacija o akumulatoru putem tehnologije Bluetooth®.

## ▲ UPOZORENJE

- Akumulatori čiju primjenu društvo STIHL nije odobrilo za motornu pilu mogu izazvati požare i eksplozije. Moguće su teške ozljede ili smrt osoba i može nastati materijalna šteta.
  - ▶ Motornu pilu upotrebljavati s akumulatorom AP.
- Ako se motorna pila ili akumulator ne upotrebljavaju u skladu s odredbama, može doći do teških ozljeda ili smrti te može nastati materijalna šteta.
  - ▶ Upotrebljavajte motornu pilu kako je opisano u ovim uputama za uporabu.
  - ▶ Akumulator upotrebljavajte samo na način kako je to opisano u ovim uputama za uporabu, aplikaciji STIHL connected app i na stranici [www.connect.stihl.com](http://www.connect.stihl.com).

### 4.3 Zahtjevi za korisnika

## ▲ UPOZORENJE

- Korisnici bez poduke ne mogu prepoznati i procijeniti opasnosti od motorne pile i akumulatora. Korisnik ili druge osobe mogu se teško ozlijediti ili smrtno stradati.
  - ▶ Pročitajte s razumijevanjem ovu uputu za uporabu i pohranite je radi kasnijeg korištenja.
- ▶ Ako se motorna pila ili akumulator predaju drugoj osobi: uvijek istovremeno predati i uputu za uporabu.
- ▶ Osigurati da korisnik ispunjava sljedeće zahtjeve:
  - Korisnik je odmoren.
  - Korisnik je tjelesno, osjetilno i duševno sposoban posluživati motornu pilu i akumulator i s njima raditi. Ako korisnik ima tjelesna, osjetilna ili duševna ograniče-

nja, smije s njima raditi samo pod nadzorom ili prema uputi odgovorne osobe.

- Korisnik može prepoznati i ocijeniti opasnosti motorne pile i akumulatora.
  - Korisnik je punoljetan ili je pod nadzorom obučen za određenu profesiju u skladu s nacionalnim propisima.
  - Korisnik je dobio poduku od stručnog trgovca tvrtke STIHL ili od stručne osobe prije nego što je počeo prvi puta raditi s motornom pilom.
  - Korisnik nije pod utjecajem alkohola, lijekova ili droga.
- ▶ Ako korisnik prvi puta radi s motornom pilom: piljenje okruglog drva vježbati na klupi za piljenje ili na nekom stalku.
  - ▶ Ako postoje nejasnoće: potražiti pomoć stručnog trgovca tvrtke STIHL.

## 4.4 Odjeća i oprema

### ▲ UPOZORENJE

- Za vrijeme rada duga kosa može se uvući u motornu pilu. Korisnik se može teško ozlijediti.
  - ▶ Svežite i zaštitite dugu kosu tako da se nalazi iznad ramena.
- Za vrijeme rada predmeti mogu biti odbačeni u vis velikom brzinom. Korisnik se može ozlijediti.



▶ Nositi zaštitne naočale koje usko prijanjaju. Prikladne zaštitne naočale ispitane su prema standardu EN 166 ili prema nacionalnim propisima i mogu se odgovarajućom oznakom dobiti u trgovini.

- ▶ STIHL preporučuje nošenje štitnika za lice.
- ▶ Nosite usko prijanjavući gornji dio odjeće s dugim rukavima.

- Za vrijeme rada nastaje buka. Buka može oštetiti sluh.



▶ Nositi štitnik za zaštitu sluha.

- Predmeti koji padaju mogu uzrokovati povrede glave.



▶ Ako za vrijeme rada može doći do pada predmeta: nositi zaštitnu kacigu.

- Za vrijeme rada može se zavrtožiti prašina i može nastati izmaglica. Udahnuta prašina i izmaglica mogu naštetiti zdravlju i izazvati alergijsku reakciju.

▶ Ako se zavrtoži prašina ili nastane magla: nosite masku za zaštitu od prašine.

- Neprikladna odjeća može se zaplesti u drvo, šipražje ili u motornu pilu. Korisnik koji ne nosi prikladnu odjeću može se teško ozlijediti.
  - ▶ Nositi usko prijanjavuću odjeću.
  - ▶ Odložite šalove i nakit.
- Za vrijeme rada korisnik može doći u dodir s rotirajućim lancem pile. Korisnik se može teško ozlijediti.
  - ▶ Nosite duge hlače sa zaštitom od rezanja.
- Za vrijeme rada korisnik se može porezati na drvo. Za vrijeme čišćenja ili održavanja korisnik može doći u dodir s lancem pile. Korisnik se može ozlijediti.
  - ▶ Nosite radne rukavice od otpornog materijala.
- Ako korisnik nosi neprikladnu obuću, može se pokliznuti. Ako poslužitelj dođe u kontakt s rotirajućim lancem pile, može se porezati. Korisnik se može ozlijediti.
  - ▶ Nosite čizme za rad s motornim pilama sa zaštitom od rezanja.

## 4.5 Područje rada i okolina

### 4.5.1 Motorna pila

### ▲ UPOZORENJE

- Osobe koje ne sudjeluju u radu, djeca i životinje ne mogu prepoznati i procijeniti opasnosti od motorne pile i odbačenih predmeta. Osobe koje ne sudjeluju u radu, djeca i životinje mogu se teško ozlijediti i mogu nastati štete na stvarima.
  - ▶ Osobe koje ne sudjeluju u radu, djecu i životinje držati na sigurnoj udaljenosti od područja rada.
  - ▶ Motornu pilu ne ostavljati bez nadzora.
  - ▶ Osigurati da se djeca ne mogu igrati s motornom pilom.
- Električni ugradbeni dijelovi motorne pile mogu proizvesti iskre. Iskre u lako zapaljivom ili eksplozivnom okolišu mogu izazvati požare i eksplozije. Osobe mogu biti teško ozlijeđene ili smrtno stradati i može nastati šteta na stvarima.
  - ▶ Ne raditi u lako zapaljivom i eksplozivnom okolišu.

### 4.5.2 Akumulator

### ▲ UPOZORENJE

- Osobe koje ne sudjeluju u radu, djeca i životinje ne mogu prepoznati i procijeniti opasnosti akumulatora. Osobe koje ne sudjeluju u radu, djeca i životinje mogu se teško ozlijediti.

- ▶ Osobe koje ne sudjeluju u radu, djecu i životinje držite na sigurnoj udaljenosti.
- ▶ Ne ostavljajte akumulator bez nadzora.
- ▶ Osigurajte da se djeca ne mogu igrati akumulatorom.
- Akumulator nije zaštićen od svih utjecaja iz okoline. Ako je akumulator izložen određenim utjecajima okoline, isti se može zapaliti, eksplozivirati ili nepopravljivo oštetiti. Osobe se mogu teško ozlijediti i može nastati materijalna šteta.



- ▶ Akumulator zaštitite od vrućine i vatre.
- ▶ Akumulator ne bacati u vatru.



- ▶ Akumulator upotrebljavati i skladištiti u temperaturnom području između - 10 °C i + 50 °C.



- ▶ Nemojte uranjati akumulator u tekućine.

- ▶ Držite akumulator na udaljenosti od sitnih metalnih dijelova.
- ▶ Ne izlažite akumulator visokom tlaku.
- ▶ Ne izlažite akumulator mikrovalovima.
- ▶ Zaštitite akumulator od kemikalija i soli.

## 4.6 Sigurnosno ispravno stanje

### 4.6.1 Motorna pila

Motorna pila u sigurnosno je ispravnom stanju ako su ispunjeni sljedeći uvjeti:

- Motorna je pila neoštećena.
- Motorna je pila čista.
- Hvatač lanca je neoštećen.
- Kočnica lanca funkcionira.
- Elementi za korištenje funkcioniraju i na njima nisu vršene izmjene.
- Podmazivanje lanca funkcionira.
- Tragovi uhodavanja na lančaniku nisu dublji od 0,5 mm.
- Dograđena je jedna od kombinacija vodilice i lanca pile navedena u ovim uputama za uporabu.
- Vodilica i lanac pile ispravno su dograđene.
- Lanac pile ispravno je zategnut.
- Za ovu motornu pilu montiran je originalni pribor tvrtke STIHL.
- Pribor je ispravno montiran.
- Zapor spremnika za ulje je zatvoren.

## ▲ UPOZORENJE

- U sigurnosno neispravnom stanju ugrađeni dijelovi više ne mogu ispravno funkcionirati i sigurnosne naprave mogu se deaktivirati.

Osobe se mogu teško ozlijediti ili smrtno stradati.

- ▶ Radite neoštećenom motornom pilom.
- ▶ Ako je motorna pila nečista: očistite motornu pilu.
- ▶ Radite s neoštećenim hvatačem lanca.
- ▶ Ne vršite izmjene na motornoj pili. Izuzetak: dogradnja jedne od kombinacija vodilice i lanca pile navedene u ovim uputama za uporabu.
- ▶ Ako elementi za posluživanje ne rade: ne radite s motornom pilom.
- ▶ Montirajte originalni pribor tvrtke STIHL za ovu motornu pilu.
- ▶ Vodilicu i lanac pile dogradite kako je opisano u ovim uputama za uporabu.
- ▶ Montirajte pribor kako je opisano u ovim uputama za uporabu ili u uputama za uporabu pribora.
- ▶ Ne gurajte predmete u otvore motorne pile.
- ▶ Zatvoriti zapor spremnika za ulje.
- ▶ Zamijenite istrošene ili oštećene natpise s napomenama.
- ▶ Ako postoje nejasnoće: potražite pomoć stručnog trgovca tvrtke STIHL.

### 4.6.2 Vodilica

Vodilica je u sigurnosno ispravnom stanju, ukoliko su ispunjeni sljedeći uvjeti:

- Vodilica je neoštećena.
- Vodilica nije izobličena.
- Utor je tako dubok ili dublji, od najmanje dubine utora,  21.3.
- Štegovi utora su oslobođeni od srha.
- Utor nije sužen ili raširen.

## ▲ UPOZORENJE

- U sigurnosno neispravnom stanju vodilica više ne može ispravno voditi lanac pile. Lanac pile u optočnom/rotirajućem radu može odskočiti sa vodilice. Osobe se mogu teško ozlijediti ili biti usmrćene.
  - ▶ Raditi s neoštećenom vodilicom.
  - ▶ Ukoliko je dubina utora manja od najmanje dubine utora: zamijeniti vodilicu.
  - ▶ Vodilicu jednom tjedno oslobađati od srha.
  - ▶ Ukoliko postoje nejasnoće: potražiti pomoć stručnog trgovca tvrtke STIHL.

### 4.6.3 Lanac pile

Lanac pile je u sigurnosno ispravnom stanju, ukoliko su ispunjeni sljedeći uvjeti:

- Lanac pile ne neoštećen.
- Lanac pile je ispravno naoštren.
- Vidljive su oznake trošenja na zubima za rezanje.

## ▲ UPOZORENJE

- U sigurnosno neispravnom stanju ugradbeni dijelovi više ne mogu ispravno funkcionirati i sigurnosne naprave mogu biti stavljene izvan snage. Osobe se mogu teško ozlijediti ili smrtno stradati.
  - ▶ Raditi s neoštećenim lancem pile.
  - ▶ Ispravno naoštiti lanac pile.
  - ▶ Ako postoje nejasnoće: potražiti pomoć stručnog trgovca tvrtke STIHL.

### 4.6.4 Akumulator

Akumulator je u sigurnom stanju sigurnom, ako su ispunjeni sljedeći uvjeti:

- Akumulator nije oštećen.
- Akumulator je čist i suh.
- Akumulator funkcionira i nije izmijenjen.

## ▲ UPOZORENJE

- U stanju koje nije sigurno akumulator ne može više sigurno raditi. Ljudi se mogu teško ozlijediti.
  - ▶ Radite samo neoštećenim nožem i funkcionalnim akumulatorom.
  - ▶ Nemojte puniti oštećen ili neispravan akumulator.
  - ▶ Ako je akumulator zaprljan ili mokar: očistite akumulator i pustite da se osuši.
  - ▶ Nemojte modificirati akumulator.
  - ▶ Ne umećite nikakve predmete u otvore akumulatora.
  - ▶ Nemojte povezivati i kratko spajati električne kontakte akumulatora s metalnim predmetima.
  - ▶ Nemojte otvarati akumulator.
  - ▶ Zamijenite istrošene ili oštećene pločice s napomenama.
- Iz oštećenog akumulatora može isteći tekućina. Ako tekućina dođe u kontakt s kožom ili očima, može doći do nadraživanja kože ili očiju.
  - ▶ Izbjegavajte kontakt s tekućinom.
  - ▶ Ako je došlo do kontakta s kožom: zahvaćene dijelove kože operite velikom količinom vode i sapunom.
  - ▶ Ako je došlo do kontakta s očima: oči ispirite velikom količinom vode najmanje 15 minuta i obratite se liječniku.
- Oštećen ili neispravan akumulator može neobičajeno mirisati, dimiti se ili goriti. Može doći do teških ozljeda ili smrti ljudi i materijalne štete.
  - ▶ Ako akumulator ima neobičajan miris ili se dimi: nemojte upotrebljavati akumulator i držite ga podalje od zapaljivih materijala.

- ▶ Ako akumulator gori: pokušajte ugasiti akumulator aparatom za gašenje požara ili vodom.

## 4.7 Rad

### 4.7.1 Piljenje

## ▲ UPOZORENJE

- Ako izvan radnog područja nema osoba koje bi mogle čuti dozivanje, u slučaju nezgode ne može se pružiti pomoć.
  - ▶ Provjeriti nalaze li se osobe, koje nisu unutar radnog područja, u dometu poziva u slučaju nezgode.
- U određenim situacijama korisnik više ne može koncentrirano raditi. Korisnik može izgubiti kontrolu nad motornom pilom, posnuti, pasti i teško se ozlijediti.
  - ▶ Raditi mirno i promišljeno.
  - ▶ Ako su osvijetljenje i vidljivost loši: ne raditi s motornom pilom.
  - ▶ Samo jedna osoba smije upravljati motornom pilom.
  - ▶ Ne raditi iznad visine ramena.
  - ▶ Paziti na prepreke.
  - ▶ Raditi stojeći na tlu i održavati ravnotežu. Ako se mora raditi na visini i ako se motorna pila upotrebljava s napajanjem s priključnim vodom: upotrijebiti radnu podiznu platformu.
  - ▶ Ako nastupi zamor: napraviti stanku u radu.
- Rotirajući lanac pile može porezati korisnika. Korisnik se može teško ozlijediti.
  - ▶ Ne dodirivati rotirajući lanac pile u radu.
  - ▶ Ako se lanac pile blokira nekim predmetom: isključiti motornu pilu, uložiti kočnicu lanca i izvaditi akumulator. Tek tada ukloniti predmet.
- Rotirajući lanac pile postaje vruć i rasteže se. Ako je lanac pile nedovoljno podmazan i nije naknadno zategnut može odskočiti s vodilice ili puknuti. Može doći do teških ozljeda ili smrti te može nastati materijalna šteta.
  - ▶ Upotrebljavati prijanjuće ulje za podmazivanje lanaca pile.
  - ▶ Za vrijeme rada redovito provjeravati razinu u spremniku za ulje. Prije nego što se potroši prijanjuće ulje za podmazivanje lanaca pile: nadopunite prijanjuće ulje za podmazivanje lanaca pile.
  - ▶ Za vrijeme rada redovito provjeravati zategnutost lanca pile. Ako je zategnutost lanca pile nedovoljna: zategnuti lanac pile.
- Ako na motornoj pili za vrijeme rada nastanu promjene ili ona ne radi na uobičajeni način,



postoji mogućnost da motorna pila nije u sigurnosno ispravnom stanju. Može doći do teških ozljeda ili smrti te može nastati materijalna šteta.

- ▶ Prekinuti rad, izvaditi akumulator i potražiti pomoć stručnog trgovca tvrtke STIHL.
- Za vrijeme rada mogu nastati vibracije.
  - ▶ Nositi rukavice.
  - ▶ Napraviti stanku u radu.
  - ▶ Ako nastupe naznake smetnji u prokrvljenosti: potražiti pomoć liječnika.
- Ako rotirajući lanac pile pogodi neki tvrdi predmet, mogu nastati iskre. Iskre u lako zapaljivom okolišu mogu izazvati požare. Može doći do teških ozljeda ili smrti te može nastati materijalna šteta.
  - ▶ Ne izvoditi radove u lako zapaljivom okolišu.
- Kada se pusti sklopna poluga, lanac pile radi još kratko vrijeme. Lanac pile koji se pokreće može porezati osobe. Može doći do teških ozljeda.
  - ▶ Pričekati da lanac pile prestane raditi.

## ▲ UPOZORENJE

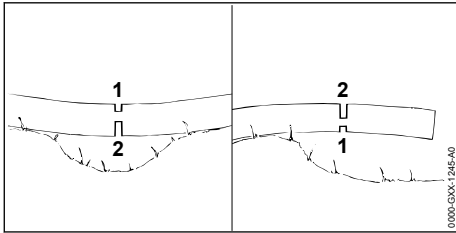

- Ako se pili drvo koje je napregnuto, vodilica se može zaglaviti. Korisnik može izgubiti kontrolu nad motornom pilom i može doći do teških ozljeda.
  - ▶ Prvo u tlačnu stranu (1) zapiliti rasteretni rez, zatim u vlačnu stranu (2) izvesti rez odvajanja.

## ▲ OPASNOST

- Ako se radi u okolini s vodovima pod strujnim naponom, lanac pile može doći u kontakt s vodovima i oštetiti ih. Može doći do teških ozljeda ili smrti.
  - ▶ Ne raditi u blizini vodova pod strujnim naponom.

### 4.7.2 Piliti/kresati grane

## ▲ UPOZORENJE

- Ukoliko se oborenom stablu prvo krešu grane na donjoj strani, granje na tlu više ne može podupirati stablo. Za vrijeme rada se stablo

može pokretati. Osobe se mogu teško ozlijediti ili biti usmrćene.

- ▶ Kada je stablo dužinski razmjerenom, prvo propilati veće grane na donjoj strani.
- ▶ Ne piliti grane stojeći na deblu.
- Za vrijeme rada otpiljena grana može pasti dolje. Poslužitelj se može spotaknuti, pasti i biti teško ozlijeđen.
  - ▶ Stablu kresati grane od žilišta u smjeru krošnje.

### 4.7.3 Obaranje

## ▲ UPOZORENJE

- Neuvježbane osobe ne mogu procijeniti opasnosti pri obaranju. Moguće su teške ozljede ili smrti osoba i može nastati materijalna šteta.
  - ▶ Korisniku je potrebno relevantno znanje o tehnikama obaranja i iskustvo s radom na obaranju.
  - ▶ Ako postoje nejasnoće: pozovite iskusnog stručnjaka za podršku i utvrđivanje odgovarajuće tehnike obaranja.
- Za vrijeme obaranja na osobe mogu pasti stablo, granje ili predmeti. Što su veći dijelovi koji padaju, to je veći rizik da se osobe mogu ozbiljno ozlijediti ili smrtno stradati. Može nastati materijalna šteta.
  - ▶ Smjer obaranja odredite tako da je područje u koje se stablo obara slobodno.
  - ▶ Osobe koje ne sudjeluju u radu, djecu i životinje držite udaljene u krugu od 2,5 m duljine stabla oko područja rada.
  - ▶ Otkinute ili suhe grane prije obaranja odstranite iz krošnje drveta.
  - ▶ Ako se otkinute ili suhe grane ne mogu ukloniti s krošnje: pozovite iskusnog stručnjaka za podršku i određivanje odgovarajuće tehnike obaranja.
  - ▶ Promatrajte krošnju stabla i krošnje susjednih stabala i izbjegnite granje koje pada.
- Kada stablo pada, može puknuti na deblu ili povratno udariti u smjeru korisnika. Može doći do teških ozljeda ili smrti korisnika.
  - ▶ Planirajte put uzmaca postrance iza stabla.
  - ▶ Idite unatrag na putu uzmaca i promatrajte stablo koje se obara.
  - ▶ Na obronku nemojte ići unatrag, već unaprijed.
- Prepreke u području rada i na putu uzmaca mogu sprječavati korisnika tj. smetati mu. Korisnik se može spotaknuti i pasti. Može doći do teških ozljeda ili smrti korisnika.
  - ▶ Odstranite prepreke iz područja rada i s puta uzmaca.

- Ukoliko se prijelomnica, sigurnosna traka ili pridržna traka zapile ili budu propiljene prerano, smjer obaranja se više ne može održati ili stablo može prerano pasti. Moguće su teške ozljede ili smrti osoba i može nastati materijalna šteta.
  - ▶ Nemojte zapiljivati ili propiljivati prijelomnicu.
  - ▶ Sigurnosnu traku ili pridržnu traku propilite zadnje.
  - ▶ Ako stablo počne prerano padati: prekinite rez obaranja i uzmaknite na put uzmaka.
- Ako rotirajući lanac pile u području oko gornje četvrtine vrha vodilice pogodi tvrdi klin za obaranje i brzo zakoči, može doći do povratnog udara. Osobe se mogu teško ozlijediti ili smrtno stradati.
  - ▶ Upotreblijavajte klinove za obaranje od aluminijske ili polimera.
- Ako stablo ne padne u potpunosti na tlo ili ostane visiti na drugom stablu, korisnik više ne može kontrolirano završiti obaranje.
  - ▶ Prekinite obaranje i povucite stablo k tlu s pomoću vitla s užetom ili prikladnog vozila.

## 4.8 Reakcione sile

### 4.8.1 Povratni udar

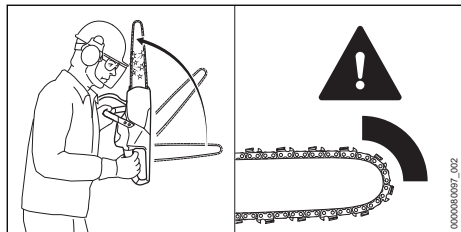

Povratni udar može nastati uslijed sljedećih uzroka:

- Rotirajući lanac pile u području oko gornje četvrtine vrha vodilice pogodi neki tvrdi predmet i bude brzo zakočen.
- Rotirajući lanac pile zaglavljnjen je na vrhu vodilice.

Kočnica lanca ne može spriječiti povratni udar.

## ▲ UPOZORENJE

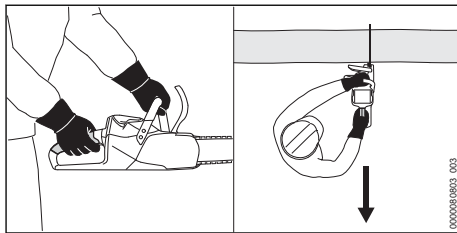

- Ako nastane povratni udar, motorna pila može se visoko odbaciti u smjeru korisnika. Korisnik može izgubiti kontrolu nad motornom pilom i teško se ozlijediti ili smrtno stradati.
  - ▶ Motornu pilu čvrsto držite objema rukama.
  - ▶ Tijelo držati na sigurnoj udaljenosti od produženog zakretnog područja motorne pile.
  - ▶ Radite kako je opisano u ovoj uputi za uporabu.
  - ▶ Ne radite s područjem oko gornje četvrtine vrha vodilice.
  - ▶ Raditi s ispravno naoštrenim i ispravno zategnutim lancem pile.
  - ▶ Upotreblijavati lanac pile s malom sklonošću povratnom udaru.
  - ▶ Upotreblijavati vodilicu s malom glavom vodilice.
  - ▶ Pilite punim gasom.

### 4.8.2 Privlačenje

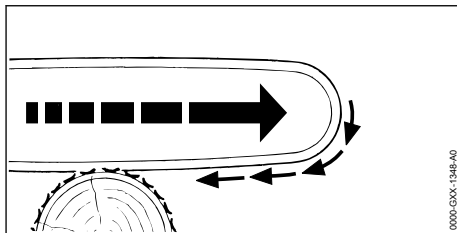

Kada se radi s donjom stranom vodilice, motorna pila biva povučena dalje od poslužitelja.

## ▲ UPOZORENJE

- Ukoliko rotirajući lanac pile udari o neki tvrdi predmet i bude brzo zakočen, motorna pila može biti iznenada vrlo jako povučena dalje od poslužitelja. Poslužitelj može izgubiti kontrolu nad motornom pilom i teško se ozlijediti ili biti usmrćen.
  - ▶ Motornu pilu fiksirati s obje ruke.
  - ▶ Raditi tako, kako je opisano u ovoj uputi za uporabu.
  - ▶ Vodilicu voditi ravno u rez.
  - ▶ Ispravno postaviti oslone kandže.

- ▶ Piliti s punim gasom.

### 4.8.3 Odboj

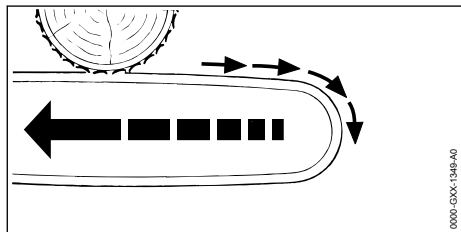

Kada se radi s gornjom stranom vodilice, motorna pila biva gurnuta u smjeru poslužitelja.

## ▲ UPOZORENJE

- Ukoliko rotirajući lanac pile udari o neki tvrdi predmet i bude brzo zakočen, motorna pila može iznenada biti vrlo snažno gurnuta prema poslužitelju. Poslužitelj može izgubiti kontrolu nad motornom pilom i teško se ozlijediti ili biti usmrćen.
  - ▶ Motornu pilu fiksirati s obje ruke.
  - ▶ Raditi tako, kako je opisano u ovoj uputi za uporabu.
  - ▶ Vodilicu voditi ravno u rez.
  - ▶ Piliti s punim gasom.

## 4.9 Transport

### 4.9.1 Motorna pila

## ▲ UPOZORENJE

- Za vrijeme transporta se motorna pila može prekratati ili pomicati. Osobe se mogu ozlijediti i može nastati šteta na stvarima.



- ▶ Akumulator izvaditi van.

- ▶ Uložiti kočnicu lanca.
- ▶ Štitnik lanca nataknuti preko vodilice tako da isti pokriva cijelu vodilicu.
- ▶ Motornu pilu osigurati zateznim trakama, remenjem ili mrežom tako da se ne može prekratati niti pomicati.

### 4.9.2 Akumulator

## ▲ UPOZORENJE

- Akumulator nije zaštićen od svih utjecaja iz okoline. Ako je akumulator izložen određenim utjecajima okoline, može se oštetiti i može nastati materijalna šteta.
  - ▶ Nemojte transportirati oštećen akumulator.

- Za vrijeme transporta akumulator se može prevrnuti ili pomaknuti. Osobe se mogu ozlijediti i može nastati materijalna šteta.
  - ▶ Akumulator zapakirajte u pakiranje tako da se ne može pomicati.
  - ▶ Pakiranje osigurajte tako da se ne može pomicati.

## 4.10 Pohranjivanje/skladištenje

### 4.10.1 Motorna pila

## ▲ UPOZORENJE

- Djeca ne mogu prepoznati i procijeniti opasnosti od motorne pile. Djeca se mogu teško ozlijediti.



- ▶ Akumulator izvaditi van.

- ▶ Uložiti kočnicu lanca.
- ▶ Štitnik lanca nataknuti preko vodilice tako, da isti pokriva cijelu vodilicu.
- ▶ Motornu pilu skladištiti izvan dosega djece.
- Električni kontakti na motornoj pili i metalni ugradbeni dijelovi mogu korodirati uslijed vlage. Motorna pila se može oštetiti.



- ▶ Akumulator izvaditi van.

- ▶ Motornu pilu pohraniti čistu i suhu.

### 4.10.2 Akumulator

## ▲ UPOZORENJE

- Djeca ne mogu prepoznati i procijeniti opasnosti koje proizlaze iz akumulatora. Djeca se mogu teško ozlijediti.
  - ▶ Akumulator čuvajte izvan dosega djece.
- Akumulator nije zaštićen od svih utjecaja iz okoline. Ako je akumulator izložen određenim utjecajima iz okoline, može se nepopravljivo oštetiti.
  - ▶ Akumulator čuvajte na čistom i suhom mjestu.
  - ▶ Akumulator pohranite u zatvorenoj prostoriji.
  - ▶ Akumulator pohranite odvojeno od motorne pile.
  - ▶ Ako akumulator pohranjujete u uređaju za punjenje: izvucite mrežni utikač i spremite akumulator s razinom napunjenosti između 40 % i 60 % (2 LE diode svijetle zeleno).
  - ▶ Akumulator pohranite na temperaturama između - 10°C i + 50°C.

## 4.11 Čišćenje, održavanje, popravak

### ▲ UPOZORENJE

- Ako je za vrijeme čišćenja, održavanja ili vršenja popravka umetnut akumulator, motorna pila može se nehotično uključiti. Osobe se mogu teško ozlijediti i može nastati materijalna šteta.



- ▶ Izvadite akumulator.

- ▶ Umetnite kočnicu lanca.
- Agresivna sredstva za čišćenje, čišćenje vodenim mlazom ili oštrim predmetima mogu oštetiti motornu pilu, vodilicu, lanac pile, akumulator i punjač. Ako se motorna pila, vodilica, lanac pile ili akumulator ne čiste ispravno, ugradbeni dijelovi više ne mogu ispravno funkcionirati i sigurnosne naprave mogu biti stavljene izvan snage. Osobe se mogu teško ozlijediti.
  - ▶ Motornu pilu, vodilicu, lanac pile i akumulator čistite kako je opisano u ovoj uputi za uporabu.
- Ako se motorna pila, vodilica, lanac pile i akumulator ne održavaju i ne popravljaju ispravno, ugradbeni dijelovi više ne mogu ispravno funkcionirati i sigurnosne naprave mogu biti stavljene izvan snage. Osobe se mogu teško ozlijediti ili smrtno stradati.
  - ▶ Motornu pilu i akumulator nemojte održavati i ne popravljati sami.
  - ▶ Ako se motorna pila ili akumulator moraju održavati ili popraviti: potražite pomoć stručnog trgovca tvrtke STIHL.
  - ▶ Održavajte i popravljajte vodilicu i lanac pile kako je opisano u ovoj uputi za uporabu.
- Za vrijeme čišćenja ili održavanja lanca pile korisnik se može porezati na oštrim zubima za rezanje. Korisnik se može ozlijediti.
  - ▶ Nosite radne rukavice od otpornog materijala.

## 5 Motornu pilu pripremiti za primjenu/rad

### 5.1 Priprema motorne pile za rad

Prije svakog početka rada moraju se izvršiti sljedeći koraci:

- ▶ Osigurajte da se sljedeći ugradbeni dijelovi nalaze u sigurnosno ispravnom stanju:
  - Motorna pila, 4.6.1.
  - Vodilica, 4.6.2.
  - Lanac pile, 4.6.3.

- Akumulator, 4.6.4.
- ▶ Provjeriti akumulator, 12.7.
- ▶ Akumulator napunite u potpunosti kako je opisano u uputama za uporabu za uređaje za punjenje STIHL AL 101, 301, 301-4, 500.
- ▶ Očistite motornu pilu, 17.1.
- ▶ Ugradite vodilicu i lanac pile, 8.1.1.
- ▶ Zategnuti lanac pile, 8.2.
- ▶ Napunite prijanjajućim uljem za lance pile, 8.3.
- ▶ Provjerite kočnicu lanca, 12.4.
- ▶ Provjerite elemente za rukovanje, 12.5.
- ▶ Provjerite podmazanost lanca, 12.6.
- ▶ Ako se koraci ne mogu izvršiti: ne upotrebljavajte motornu pilu i potražite pomoć stručnog trgovca tvrtke STIHL.

## 5.2 Povezivanje akumulatora s radijskim sučeljem Bluetooth® s pomoću aplikacije STIHL connected App

- ▶ Aktivirajte radijsko sučelje Bluetooth® na akumulatoru ili mobilnom krajnjem uređaju.
- ▶ Aktivirajte radijsko sučelje Bluetooth® na akumulatoru, 7.1.
- ▶ Preuzmite aplikaciju STIHL connected App u App Storeu mobilnog krajnjeg uređaja i kreirajte račun.
- ▶ Otvorite aplikaciju STIHL connected App i prijavite se.
- ▶ Dodajte akumulator u aplikaciju STIHL connected App i slijedite upute na zaslonu.

Informacije o kontaktu i dodatne informacije nalaze se na stranici <https://support.stihl.com> ili u aplikaciji STIHL connected App.

Dostupnost aplikacije STIHL connected App ovisi o pojedinačnom tržištu.

## 6 Napuniti akumulator i LED diode

### 6.1 Punjenje akumulatora

Vrijeme punjenja ovisi o različitim utjecajima, primjerice o temperaturi akumulatora ili o okolnoj temperaturi. Stvarno vrijeme punjenja može odstupati od navedenog vremena punjenja. Vrijeme punjenja navedeno je na stranici [www.stihl.com/charging-times](http://www.stihl.com/charging-times).

- ▶ Akumulator napunite kako je opisano u uputama za uporabu za uređaj za punjenje STIHL AL 101, 301, 301-4, 500.

## 6.2 Prikaz razine napunjenosti

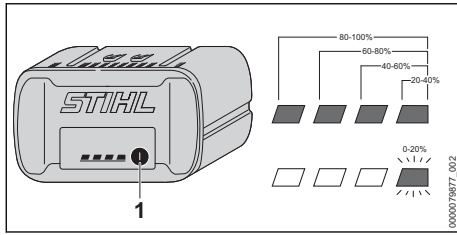

- ▶ Pritisnite pritisnu tipku (1). LED diode svijetle cca 5 sekundi zeleno i prikazuju razinu napunjenosti.
- ▶ Ako desna LED dioda treperi zeleno: napunite akumulator.

## 6.3 LED diode na akumulatoru

LED diode mogu pokazivati razinu napunjenosti akumulatora ili kvarove/smetnje. LED diode mogu svijetliti ili svjetlucati/žmirkati zeleno ili crveno.

Ukoliko LED diode svijetle ili svjetlucaju/žmirkaju zeleno, prikazuje se razina napunjenosti.

- ▶ Ukoliko LED diode svijetle ili svjetlucaju/žmirkaju crveno: otkloniti kvarove/smetnje, 20.1.

U motornoj pili ili u akumulatoru postoji kvar/smetnja.

## 7 Aktivacija i deaktivacija radijskog sučelja Bluetooth®

### 7.1 Aktivacija radijskog sučelja Bluetooth®

- ▶ Ako akumulator ima radijsko sučelje Bluetooth®: pritisnite pritisnu tipku i držite je pritisnutom dok LE dioda „BLUETOOTH®“ pokraj simbola  ne zasvijetli plavo na cca. 3 sekunde.

Aktivirano je radijsko sučelje Bluetooth® na akumulatoru.

### 7.2 Deaktivacija radijskog sučelja Bluetooth®

- ▶ Ako akumulator ima radijsko sučelje Bluetooth®: pritisnite pritisnu tipku i držite je pritisnutom dok LE dioda „BLUETOOTH®“ pokraj simbola  ne zatreperi plavo šest puta. Deaktivirano je radijsko sučelje Bluetooth® na akumulatoru.

## 8 Sastaviti motornu pilu

### 8.1 Dograđivati i demontirati vodilicu i lanac pile

#### 8.1.1 Dogradnja vodilice i lanca pile

Kombinacije vodilice i lanca pile koje odgovaraju lančaniku i smiju biti dograđene, navedene su u tehničkim podacima, 22.1.

- ▶ Isključite motornu pilu, umetnite kočnicu lanca i izvadite akumulator.

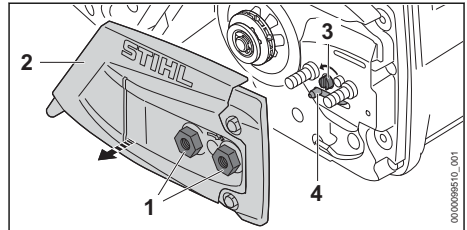

- ▶ Okrećite matice (1) ulijevo dok ne postane moguće skinuti poklopac lančanika (2).
- ▶ Skinuti poklopac lančanika (2).
- ▶ Stezni vijak (3) zakrećite suprotno smjeru kretanja kazaljki na satu dok stezni zasun (4) ne nalegne lijevo na kućište.

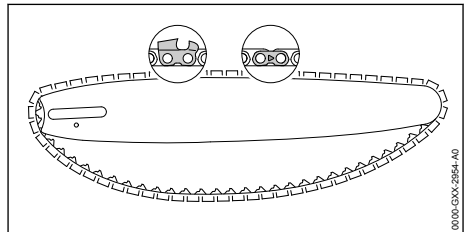

- ▶ Lanac pile položite u utor vodilice tako da strelice na spojnim karikama lanca pile na gornjoj strani pokazuju u smjeru kretanja.

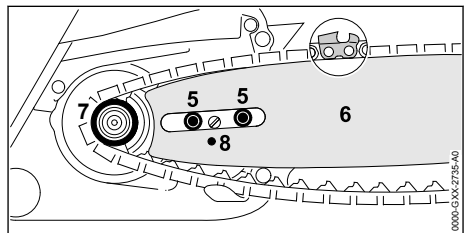

- ▶ Vodilicu s lancem pile postavite na motornu pilu tako da budu ispunjeni sljedeći uvjeti:
  - Pogonske karike lanca pile dosjedaju u zupce lančanika (7).
  - Vijci s ogrljkom (5) dosjedaju u dugu rupu vodilice (6).
  - Rukavac steznog zasuna (4) dosjeda u proprt (8) vodilice (6).

Orijentacija vodilice (6) ne igra ulogu. Natisak na vodilici (6) može također stajati na glavi.

- ▶ Otpustite kočnicu lanca.

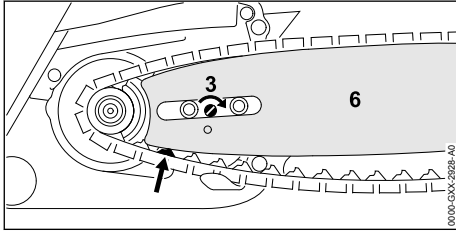

- ▶ Stezni vijak (3) zakrećite u smjeru kretanja kazaljki na satu dok lanac pile ne nalegne na vodilicu. Pri tome pogonske karike lanca pile uvedite u utor vodilice. Vodilica (6) i lanac pile naliežu na motornu pilu.
- ▶ Poklopac lančanika (2) položite na motornu pilu tako da bude tijesno vezan s motornom pilom.
- ▶ Zavrnite matice (1) i čvrsto ih pritegnite.

### 8.1.2 Demontiranje vodilice i lanca pile

- ▶ Isključite motornu pilu, umetnite kočnicu lanca i izvadite akumulator.
- ▶ Okrećite matice ulijevo dok ne postane moguće skinuti poklopac lančanika.
- ▶ Skinuti poklopac lančanika.
- ▶ Stezni zasun zakretati suprotno smjeru kretanja kazaljki na satu do graničnika. Lanac je pile rasterećen.
- ▶ Skinuti vodilicu i lanac pile.

## 8.2 Zatezanje lanca pile

Za vrijeme rada lanac pile rasteže se ili skuplja. Zategnutost se lanca pile mijenja. Za vrijeme rada zategnutost lanca pile mora se redovito provjeravati i naknadno zatezati.

- ▶ Isključite motornu pilu, umetnite kočnicu lanca i izvadite akumulator.

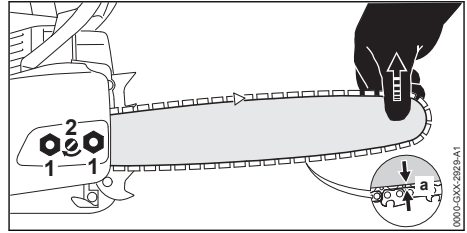

- ▶ Otpustite matice (1).
- ▶ Otpustite kočnicu lanca.
- ▶ Podignite vodilicu na vrhu i zakrenite stezni vijak (2) u smjeru kretanja kazaljki na satu ili suprotno kretanju kazaljki na satu dok se ne ispunje sljedeći uvjeti:
  - Razmak a u sredini vodilice iznosi od 1 mm do 2 mm.
  - Lanac pile može se još s dva prsta, s neznatnim utroškom snage, prevući preko vodilice.
- ▶ Vodilicu dalje podižite na vrh i čvrsto pritegnite matice (1).
- ▶ Ako razmak a u sredini vodilice ne iznosi od 1 mm do 2 mm: ponovno zategnite lanac pile.

## 8.3 Punjenje prijanjaćim uljem za podmazivanje lanca pile

Prijanjaće ulje za lance pila podmazuje i rashlađuje lanac pile u kružnom radu.

STIHL preporučuje upotrebu STIHL prijanjaćeg ulja za podmazivanje lanca pile ili drugog odobrenog svijetlog ili biorazgradivog prijanjaćeg ulja za podmazivanje lanca pile.

- ▶ Isključite motornu pilu, umetnite kočnicu lanca i izvadite akumulator.
- ▶ Položite motornu pilu na ravnu površinu tako da zapor spremnika za ulje pokazuje prema gore.
- ▶ Vlažnom krpom očistite područje oko zapora spremnika za ulje.

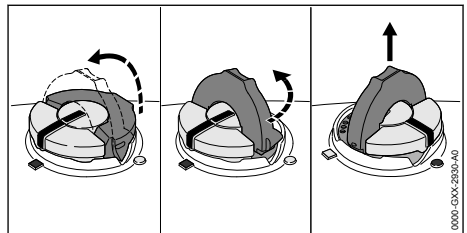

- ▶ Otklopite stremen zapora spremnika za ulje.
- ▶ Okrećite zapor spremnika za ulje suprotno smjeru kretanja kazaljki na satu sve do graničnika.

- ▶ Skinite zapor spremnika za ulje.
- ▶ Prianjajuće ulje za podmazivanje lanaca pile punite tako da se prianjajuće ulje za podmazivanje lanaca pile ne prolijeva i nemojte spremnik za ulje puniti do ruba.
- ▶ Ako je stremen zapora spremnika za ulje zaklopljen: otklopite stremen.

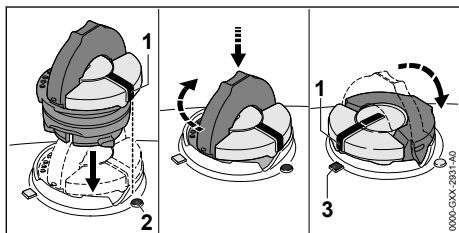

- ▶ Zapor spremnika za ulje umetnite tako da oznaka (1) pokazuje na oznaku (2).
- ▶ Zapor spremnika za ulje pritiskajte prema dolje i okrećite u smjeru kretanja kazaljki na satu, do graničnika. Zapor spremnika za ulje čujno se uglavljuje. Oznaka (1) pokazuje na oznaku (3).
- ▶ Provjerite može li se zapor spremnika za ulje izvući prema gore.
- ▶ Ako se zapor spremnika za ulje ne može izvući prema gore: zaklopite stremen zapora spremnika za ulje. Spremnik je za ulje zatvoren.

Ako se zapor spremnika za ulje može izvući prema gore, moraju se izvršiti sljedeći koraci:

- ▶ Umetnite zapor spremnika za ulje u željeni položaj.

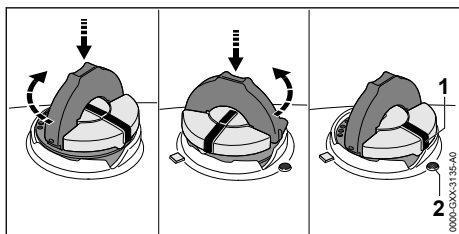

- ▶ Zapor spremnika za ulje pritiskajte prema dolje i okrećite u smjeru kretanja kazaljki na satu, do graničnika.
- ▶ Pritiskajte zapor spremnika za ulje prema dolje i okrećite suprotno smjeru kretanja kazaljki na satu toliko dugo dok oznaka (1) ne pokaže na oznaku (2).
- ▶ Ponovo pokušajte zatvoriti spremnik za ulje.
- ▶ Ako se spremnik za ulje i dalje ne može zatvoriti: ne radite s motornom pilom i potražite pomoć stručnog trgovca društva STIHL.

Motorna pila nije u radno ispravnom stanju.

## 8.4 Montaža oslona kandži

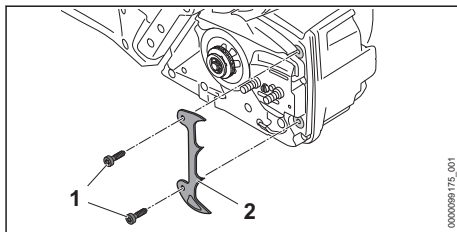

- ▶ Odvrtite vijke (1).
- ▶ Položite oslon kandže (2).
- ▶ Zavrnuti i čvrsto zategnuti vijke (1).

## 9 Ulagati i isključivati kočnicu lanca

### 9.1 Umetanje kočnice lanca

Motorna pila opremljena je s jednom kočnicom lanca.

Kočnica lanca se pri dostatno jakom povratnom udaru uslijed tromosti mase štitnika ruke ulaže automatski ili ju može umetnuti poslužitelj.

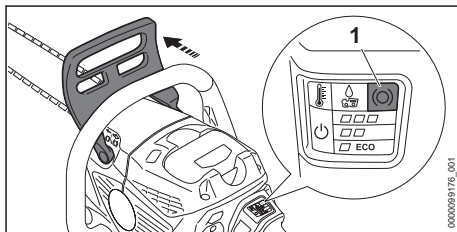

- ▶ Štitnik ruke lijevom rukom pritisnite u stranu od cjevaste ručke. Štitnik ruke zvučno se uglavljuje. Ako je motorna pila uključena: LE dioda „KOČNICA LANCA“ (1) svijetli. Kočnica lanca je umetnuta.

### 9.2 Otpuštanje kočnice lanca

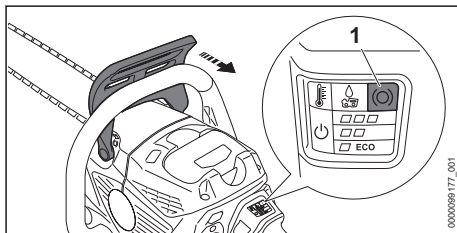

- ▶ Štitnik ruke s lijevom rukom povucite u smjeru poslužitelja. Štitnik ruke zvučno se uglavljuje. Ako je motorna pila uključena: LE dioda „KOČNICA LANCA“ (1) više ne svijetli. Kočnica lanca je otpuštena.

## 10 Umetnuti i izvaditi akumulator

### 10.1 Umetanje akumulatora

- ▶ Umetnite kočnicu lanca.

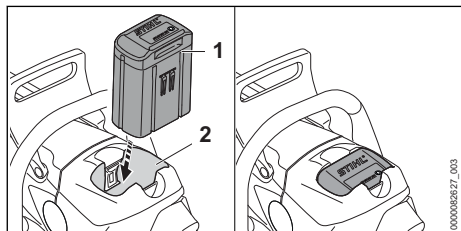

- ▶ Akumulator (1) gurajte do graničnika u akumulatorsku komoricu (2).

Akumulator (1) zvučno se uglavljuje uz „klik“ i zaključan je.

### 10.2 Vađenje akumulatora

- ▶ Postavite motornu pilu na ravnu površinu.

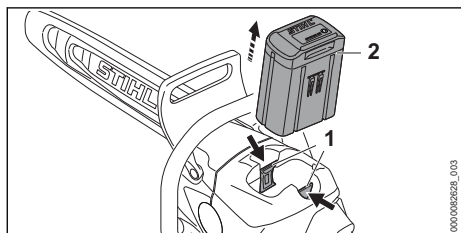

- ▶ Pritisnite obje zaporne poluge (1). Deblokiran je akumulator (2) i može se izvaditi.

## 11 Uklapati/uključivati i isklapati/isključivati motornu pilu

### 11.1 Uključivanje motorne pile

- ▶ Motornu pilu čvrsto držite jednom rukom na ručki za posluživanje tako da palac obuhvaća ručku za posluživanje.
- ▶ Otpustite kočnicu lanca.
- ▶ Motornu pilu lijevom rukom na cjevastoj ručki čvrsto držite tako da palac obuhvaća cjevastu ručku.

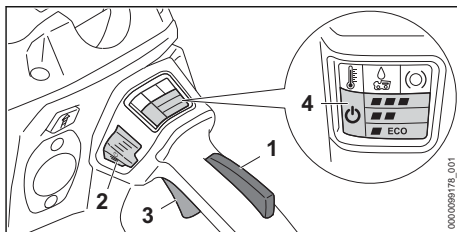

- ▶ Rukom pritisnite zapor sklopne poluge (1) i držite ga pritisnutim.
- ▶ Pritisnite prekidač za otključavanje (2). LE dioda „STATUS“ (4) i LE dioda posljednjeg podešenog stupnja snage svijetle.
- ▶ Kažiprstom pritisnite sklopnu polugu (3) i držite je pritisnutom. Motorna pila ubrzava i lanac se pile pokreće.

Što je više pritisnuta sklopna poluga (3), to se lanac pile brže okreće. Ako je podešen stupanj snage , sklopna poluga (3) ne mora se potpuno pritisnuti radi postizanja maksimalne snage.

Motorna pila može se također uključiti tako da se prvo pritisne prekidač za otključavanje (2) i unutar 5 sekundi (dokle god treperi LE dioda „STATUS“) zapor sklopne poluge (1). Sklopna poluga (3) time je otključana i motorna pila spremna je za upotrebu.

Ako se sklopna poluga (3) i zapor sklopne poluge (1) otpuste nakon uključivanja, LE dioda „STATUS“ (4) i LE dioda posljednjeg podešenog stupnja snage trepere još 1 sekundu. Sve dok LE diode trepere, motornu pilu možete ponovo uključiti bez pritiska gumba za otključavanje (2).

### 11.2 Isključivanje motorne pile

- ▶ Otpustite sklopnu polugu i zapor sklopne poluge. Pričekajte dok se lanac pile nakon oko 1 sekunde više ne pokreće.
- ▶ Ako se lanac pile nakon oko 1 sekunde i dalje pokreće: umetnite kočnicu lanca, izvadite van akumulator i potražite pomoć stručnog trgovca društva STIHL. Motorna pila nije ispravna.

## 12 Provjeriti motornu pilu i akumulator

### 12.1 Provjeriti lančanik

- ▶ Iskopirati/isključiti motornu pilu, uložiti kočnicu lanca i akumulator izvaditi van.
- ▶ Isključiti kočnicu lanca.



- ▶ Demontirati poklopac lančanika.
- ▶ Demontirati vodilicu i lanac pile.

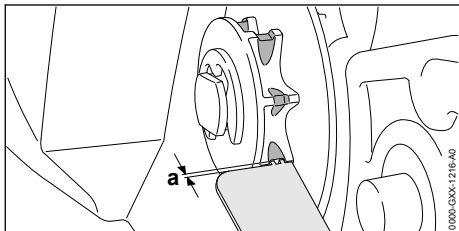

- ▶ Tragove uhodavanja na lančaniku provjeriti s ispitnom mjerkom tvrtke STIHL.
- ▶ Ukoliko su tragovi uhodavanja dublji od  $a = 0,5 \text{ mm}$ : ne upotrebljavati motornu pilu i potražiti pomoć stručnog trgovca tvrtke STIHL. Lančanik se mora zamijeniti.

## 12.2 Provjeriti vodilicu

- ▶ Isklopiti/isključiti motornu pilu, uložiti kočnicu lanca i akumulator izvaditi van.
- ▶ Demontirati lanac pile i vodilicu.

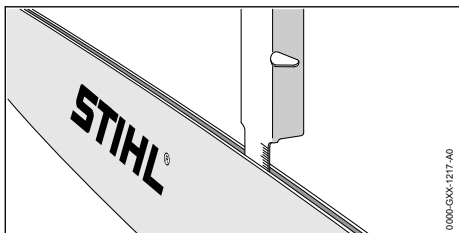

- ▶ Dubinu utora vodilice mjeriti s mjernom šipkom jedne od mjerki turpijanja tvrtke STIHL.
- ▶ Vodilicu zamijeniti, ukoliko je ispunjen jedan od sljedećih uvjeta:
  - Vodilica je oštećena.
  - Mjerena dubina utora je manja od najmanje dubine utora vodilice, [18.3].
  - Utor vodilice je sužen ili je raširen.
- ▶ Ukoliko postoje nejasnoće: potražiti pomoć stručnog trgovca tvrtke STIHL.

## 12.3 Provjeriti lanac pile

- ▶ Isklopiti/isključiti motornu pilu, uložiti kočnicu lanca i akumulator izvaditi van.

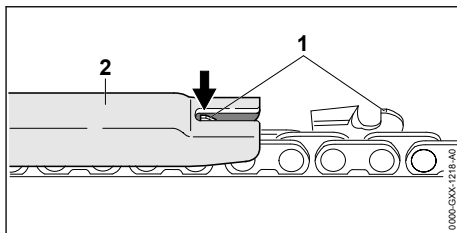

- ▶ Visinu omeđivača dubine (1) mjeriti s mjerkom turpijanja (2) tvrtke STIHL. Mjerka turpijanja tvrtke STIHL mora odgovarati podjeli lanca pile.
- ▶ Ukoliko omeđivač dubine (1) premašuje veličinu mjerke turpijanja (2): naknadno doturpijati omeđivač dubine (1), [18.3].

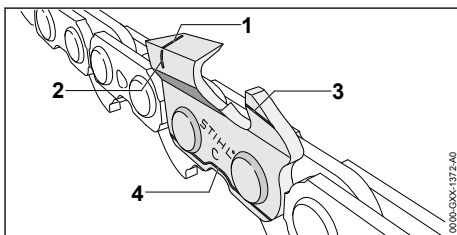

- ▶ Provjeriti, jesu li suznake istrošenja (1 do 4) na zubima za rezanje vidljive.
- ▶ Ukoliko jedna od oznaka istrošenja na jednom zubu za rezanje nije vidljiva: ne upotrebljavati lanac pile i potražiti pomoć stručnog trgovca tvrtke STIHL.
- ▶ Provjerite pomoću STIHL mjerke turpijanja da li se kut oštrenja zuba za rezanje pridržava mjere od  $30^\circ$ . Mjerka turpijanja tvrtke STIHL mora odgovarati podjeli lanca pile.
- ▶ Ukoliko se nije pridržavalo kuteva oštrenja: naoštrite lanac pile.
- ▶ Ukoliko postoje nejasnoće: potražiti pomoć stručnog trgovca tvrtke STIHL.

## 12.4 Provjeriti kočnicu lanca

- ▶ Uložiti kočnicu lanca i akumulator izvaditi van.

### ! UPOZORENJE

- Zubi za rezanje lanca pile su oštri. Poslužitelj se može porezati.
  - ▶ Nositi radne rukavice od otpornog materijala.
- ▶ Pokušati, lanac pile ručno prevući preko vodilice. Ukoliko lanac pile ručno ne može biti prevučen preko vodilice, kočnica lanca funkcionira.

- ▶ Ukoliko lanac može biti ručno prevučen preko vodilice: ne upotrebljavati motornu pilu i potražiti pomoć stručnog trgovca tvrtke STIHL. Kočnica lanca je defektna.

## 12.5 Provjera elemenata rukovanja

### Zapor sklopne poluge i sklopna poluga

- ▶ Aktivirajte kočnicu lanca i izvadite akumulator.
- ▶ Pokušajte pritisnuti sklopnu polugu bez pritiskanja zapora sklopne poluge.
- ▶ Ako se sklopna poluga može pritisnuti: ne upotrebljavajte motornu pilu i potražite pomoć stručnog trgovca društva STIHL. Zapor sklopne poluge je neispravan.
- ▶ Pritisnite zapor sklopne poluge i držite ga pritisnutim.
- ▶ Pritisnite i ponovno otpustite sklopnu polugu.
- ▶ Ako su sklopna poluga ili zapor sklopne poluge teško pokretljivi ili se ne vraćaju u izlazni položaj: ne upotrebljavajte motornu pilu i potražite pomoć stručnog trgovca društva STIHL. Sklopna poluga ili zapor sklopne poluge su neispravni.

### Uključivanje motorne pile

- ▶ Umetnite akumulator.
- ▶ Otpustite kočnicu lanca.
- ▶ Pritisnite zapor sklopne poluge i držite ga pritisnutim.
- ▶ Pritisnite prekidač za otključavanje.
- ▶ Pritisnite sklopnu polugu i držite je pritisnutom. Lanac pile radi.
- ▶ Ako 3 LED diode trepere crveno: izvadite van akumulator i potražite pomoć stručnog trgovca društva STIHL. Postoji smetnja u motornoj pili.
- ▶ Otpustite sklopnu polugu. Lanac pile više ne radi.
- ▶ Ako lanac pile i dalje radi: aktivirajte kočnicu lanca, izvadite akumulator i potražite pomoć stručnog trgovca društva STIHL. Motorna pila nije ispravna.

## 12.6 Provjeriti podmazivanje lanca

- ▶ Zamijeniti akumulator.
- ▶ Isključiti kočnicu lanca.
- ▶ Vodilicu usmjeriti na svjetlu površini.
- ▶ Uključiti/uklopiti motornu pilu. Prijanjajuće ulje za podmazivanje lanca pile biva odbačeno i vidljivo je na svjetloj površini. Podmazivanje lanca funkcionira.
- ▶ Ukoliko odbačeno prijanjajuće ulje za lance nije vidljivo/prepoznatljivo:
  - ▶ Napuniti prijanjajućim uljem za podmazivanje lanca pile.

- ▶ Iznova provjeriti podmazanost lanca.
- ▶ Ukoliko prijanjajuće ulje za lance i nadalje na svjetloj površini nije vidljivo: ne upotrebljavati motornu pilu i potražiti pomoć stručnog trgovca tvrtke STIHL. Podmazivanje lanca je neispravno.

## 12.7 Provjeriti akumulator

- ▶ Pritisnuti tipkalo na akumulatoru. LED diode svijetle ili svjetlucaju/žmirkaju.
- ▶ Ukoliko LED diode ne svijetle ili ne svjetlucaju/žmirkaju: ne upotrebljavati akumulator i potražiti pomoć stručnog trgovca tvrtke STIHL. U akumulatoru postoji smetnja/kvar.

## 13 Raditi s motornom pilom

### 13.1 Namještanje dobavne količine ulja

Motorna pila ima podešivu uljnu pumpu.

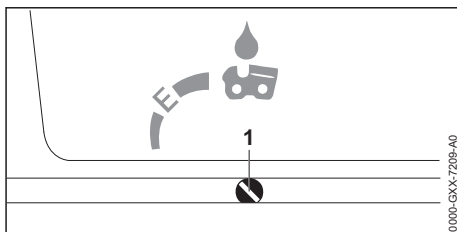

Ako vijak za podešavanje uljne pumpe (1) stoji u položaju E (Ematic), dobavna količina ulja za većinu primjena optimalno je podešena.

Dobavna količina uljne pumpe može se prilagoditi različitim reznim duljinama, vrstama drveta i radnim tehnikama.

#### Povećavanje dobavne količine ulja

- ▶ Isključite motornu pilu, umetnite kočnicu lanca i izvadite akumulator.
- ▶ Okrećite vijak za podešavanje uljne pumpe (1) u smjeru kretanja kazaljki na satu.

#### Smnjavanje dobavne količine ulja

- ▶ Isključite motornu pilu, umetnite kočnicu lanca i izvadite akumulator.
- ▶ Okrećite vijak za podešavanje uljne pumpe (1) suprotno smjeru kretanja kazaljki na satu.

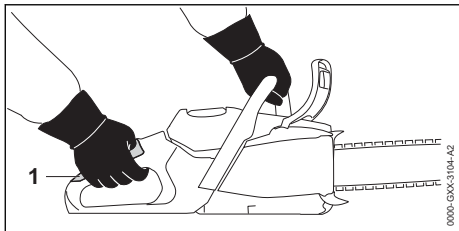

## 13.2 Držanje i vođenje motorne pile



- ▶ Motornu pilu lijevom rukom na cjevastoj ručki i desnom rukom na ručki za upravljanje (1) fiksirajte i vodite tako da palac lijeve ruke obuhvaća cjevastu ručku, a palac desne ruke ručku za upravljanje.

## 13.3 Podešavanje snage

Moguće je podesiti 3 stupnja snage:

-  **ECO**: piljenje, niska brzina lanca, niska snaga
-  : obaranje, srednja brzina lanca, maksimalna snaga
-  : piljenje grana, maksimalna brzina lanca, maksimalna snaga

Ovisno o namjeni možete podesiti tri stupnja snage. LE diode pokazuju namješteni stupanj snage. Što je viši stupanj snage, to se lanac pile brže pomiče.

Podešen stupanj snage utječe na vrijeme rada akumulatora. Što je stupanj snage niži, to je dulje vrijeme rada akumulatora.

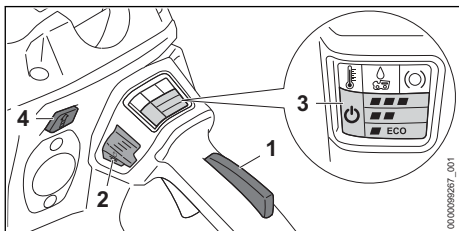

- ▶ Pritisnite zapor sklopne poluge (1) i držite ga pritisnutim.
- ▶ Pritisnite prekidač za otključavanje (2). LE dioda „STATUS“ (3) i LE dioda posljednjeg podešenog stupnja snage svijetle.
- ▶ Pritisnite pritisnu tipku (4). LE diode (3) svijetle i pokazuju namješteni stupanj snage.
- ▶ Pritisnite pritisnu tipku (4). Sljedeći je stupanj snage podešen. Nakon trećeg stupnja snage slijedi ponovno prvi stupanj snage.

- ▶ Pritisnu tipku (4) pritišćite toliko često koliko je potrebno da se namjesti željeni stupanj snage.

## 13.4 Piljenje

### ! UPOZORENJE

- ▶ Ako dođe do povratnog udara, motorna pila može biti odbačena u vis u smjeru korisnika. Može doći do teških ozljeda ili smrti korisnika.
  - ▶ Pilite s punim gasom.
  - ▶ Ne pilite s područjem oko gornje četvrtine vrha vodilice.
- ▶ Vodilicu s punim gasom vodite u rez tako da se vodilica ne zarubljuje.

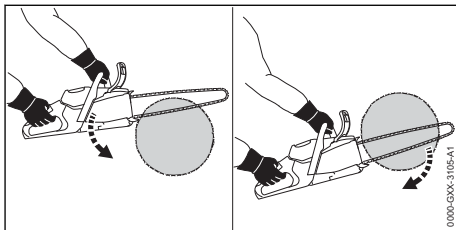

- ▶ Postavite oslone kandže i upotrebljavate ih kao zakretnu točku.
- ▶ Vodilicu u potpunosti vodite kroz drvo tako da se oslone kandže uvijek postave iznova.
- ▶ Na kraju reza prihvatite težinu motorne pile.

## 13.5 Piljenje grana

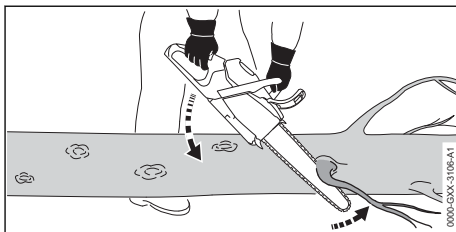

- ▶ Motornu pilu poduprite na deblu.
- ▶ Vodilicu s punim gasom s jednim polužnim pokretom pritisnite prema grani.
- ▶ Granu propilite s gornjom stranom vodilice.

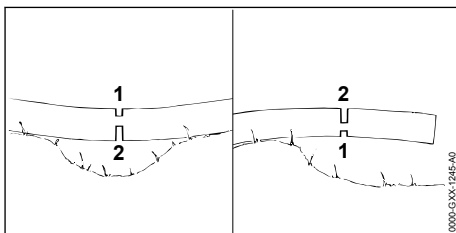

- ▶ Ako je grana zategnuta: zapiliti rasteretni rez (1) u tlačnoj strani, a potom s vlačne strane propiliti rezom odvajanja (2).

## 13.6 Obarati

### 13.6.1 Odrediti smjer obaranja i put uzmarka radnika

- ▶ Smjer obaranja odrediti tako, da je područje, u koje stablo pada, slobodno.

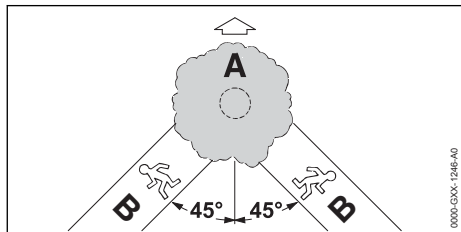

- ▶ Put uzmarka (B) odrediti tako, da su ispunjeni sljedeći uvjeti:
  - Put uzmarka (B) je u kutu od 45° prema smjeru obaranja (A).
  - Na putu uzmarka (B) nema prepreka.
  - Krošnja stabla se može promatrati.
  - Ukoliko je put uzmarka (B) na obronku, put uzmarka (B) mora biti paralelan s obronkom.

### 13.6.2 Pripremiti područje rada na deblu

- ▶ Ukloniti prepreke u području rada na deblu.
- ▶ Odstraniti obraslost, nastalu na deblu.

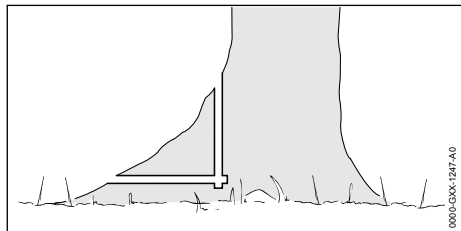

- ▶ Ukoliko deblu ima velike, zdrave izrastke korijenja: izrastke korijenja prvo zapiliti okomito, a zatim vodoravno, a potom odstraniti.

### 13.6.3 Osnove uz rez obaranja

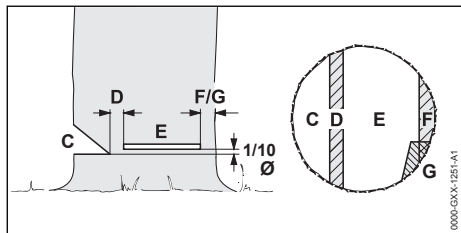

## C Podsjek

Podsijek određuje smjer obaranja.

## D Prijelomnica

Prijelomnica vodi stablo kao šarnir prema tlu. Prijelomnica ima širinu 1/10 promjera debla.

## E Rez obaranja

S rezom obaranja se deblu propiljuje. Rez obaranja nalazi se na 1/10 promjera debla (najmanje 3 cm) iznad podnožja podsjeka.

## F Sigurnosna traka

Sigurnosna traka podupire stablo i osigurava ga od preuranjenog padanja. Sigurnosna traka je široka 1/10 do 1/5 promjera debla.

## G Pridržna traka

Pridržna traka podupire stablo i osigurava ga od preuranjenog padanja. Pridržna traka je široka 1/10 do 1/5 promjera debla.

### 13.6.4 Piljenje podsjeka

Podsijek određuje smjer u koji stablo pada. Pridržavajte se navoda za polaganje podsjeka specifičnih za dotičnu zemlju.

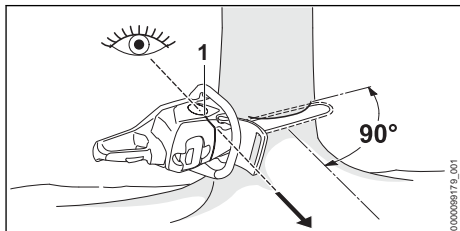

- ▶ Motornu pilu usmjerite tako da se podsijek nalazi u desnom kutu prema smjeru obaranja i da je motorna pila blizu tla.
- ▶ Kontrolirajte smjer obaranja mjerkom obaranja (1).
- ▶ Zapilite vodoravni temeljni rez.
- ▶ Zapilite krovni rez u kutu od 45° prema vodoravnom temeljnom rezu.

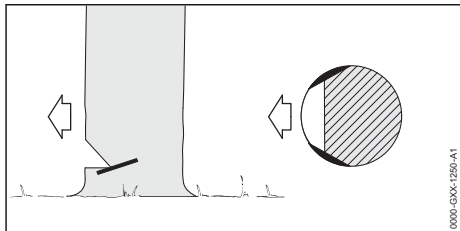

- ▶ Ako je drvo zdravo i ima duga vlakna: rezove bjeljike zapilite tako da su ispunjeni sljedeći uvjeti:
  - Rezovi bjeljike na obje su strane jednaki.
  - Rezovi bjeljike u visini su dna podsjeka.
  - Rezovi bjeljike široki su 1/10 promjera debla.

Deblo se ne raspucava kada stablo pada.

### 13.6.5 Ubadanje

Ubadanje je radna tehnika, potrebna za obaranje.

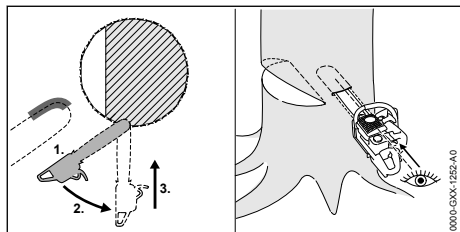

- ▶ Vodicicu primjeniti s donjom stranom vrha i s punim gasom.
- ▶ Zapiljivati tako dugo, dok vodicica ne bude u deblu u dvostrukoj/duploj širini.
- ▶ Zakretati u ubodni položaj.
- ▶ Ubosti vodicicu.

### 13.6.6 Izabrati prikladan rez obaranja

Izbor prikladnog reza obaranja ovisi o sljedećim uvjetima:

- prirodnom nagibu stabla
- stvaranju grana na stablu
- štetama na stablu
- zdravstvenom stanju stabla
- ukoliko na stablu leži snijeg: teretu-težini snijega
- smjeru nagiba
- smjeru vjetrova i brzini vjetrova
- postojećem susjednim stablima

Postoje različita zapamćenja ovih uvjeta. U ovoj uputi za uporabu opisana su samo 2.

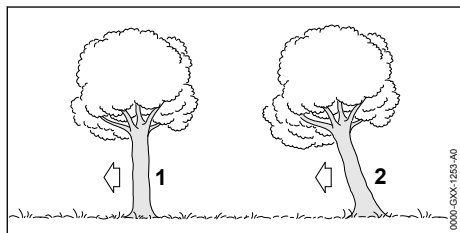

### 1 Normalno stablo

Normalno stablo stoji okomito i ima ravnomjernu krošnju stabla.

### 2 Nagibno stablo

Nagibno stablo stoji koso i ima krošnju stabla koja pokazuje u smjer obaranja.

#### 13.6.7 Obarati normalno stablo s malim promjerom debla

Normalno stablo obara se s rezom obaranja sa sigurnosnom trakom. Taj rez obaranja se mora izvršiti, ukoliko je promjer debla manji od stvarne duljine reza motorne pile.

- ▶ Glasno zavikati i opomenuti (zov upozorenja)

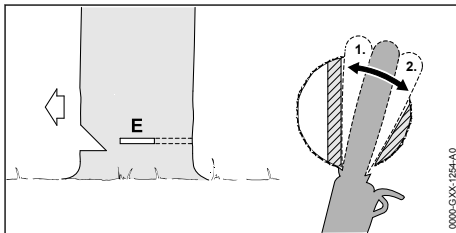

- ▶ Vodicicu ubadati u rez obaranja tako dugo, dok opet nije vidljiva na drugoj stani debla, 13.6.5.
- ▶ Oslone kandže postaviti iza prijelomnice i koristiti kao zakretnu točku.
- ▶ Rez obaranja uobličiti u smjeru prijelomnice.
- ▶ Rez obaranja uobličiti u smjeru sigurnosne trake.

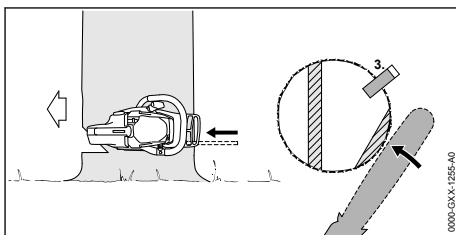

- ▶ Postaviti klin za obaranje. Klin za obaranje mora odgovarati promjeru debla i širini reza obaranja.
- ▶ Glasno zavikati i opomenuti (zov upozorenja)
- ▶ Sigurnosnu traku razdvojiti s ispruženim rukama izvana i horizontalno u ravnini reza obaranja. Stablo se obara/pada.

#### 13.6.8 Obarati normalno stablo s velikim promjerom debla

Normalno stablo se obara s rezom obaranja sa sigurnosnom trakom. Taj rez obaranja se mora

izvršiti, ukoliko je promjer debla veći od stvarne duljine reza motorne pile.

- ▶ Glasno zavikati i opomenuti (zov upozorenja)

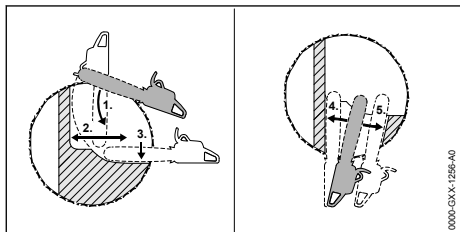

- ▶ Oslone kandže postaviti u visini reza obaranja i uporabiti kao zakretnu točku.
- ▶ Motornu pilu vodoravno voditi u rez obaranja i zakretati toliko široko, koliko je moguće.
- ▶ Rez obaranja uobličiti u smjeru prijelomnice.
- ▶ Rez obaranja uobličiti u smjeru sigurnosne trake.
- ▶ Izmijeniti na suprotnu stranu debla.
- ▶ Vodilicu ubosti u istoj ravni u rez obaranja.
- ▶ Rez obaranja uobličiti u smjeru prijelomnice.
- ▶ Rez obaranja uobličiti u smjeru sigurnosne trake.

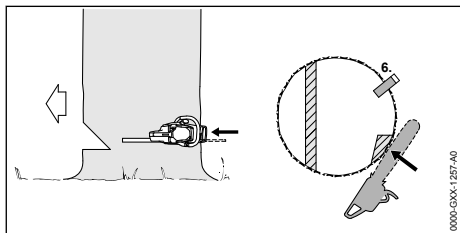

- ▶ Postaviti klin za obaranje. Klin za obaranje mora odgovarati promjeru debla i širini reza obaranja.
  - ▶ Glasno zavikati i opomenuti (zov upozorenja)
  - ▶ Sigurnosnu traku rastaviti s ispruženim rukama izvana i horizontalno u ravni reza obaranja.
- Stablo se obara/pada.

### 13.6.9 Obarati nagibno stablo s malim promjerom debla

Nagibno stablo se obara s rezom obaranja s pridržnom trakom. Taj rez obaranja se mora izvršiti, ukoliko je promjer debla manji od stvarne duljine reza motorne pile.

- ▶ Glasno zavikati i opomenuti (zov upozorenja)

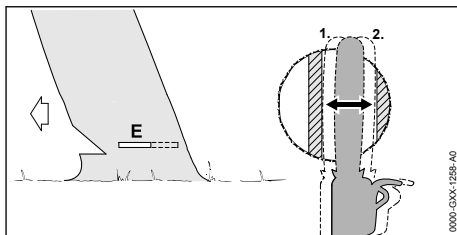

- ▶ Vodilicu zabadati u rez obaranja tako dugo, dok ne bude ponovno vidljiva na drugoj strani debla. 13.6.5.
- ▶ Rez obaranja uobličiti u smjeru prijelomnice.
- ▶ Rez obaranja uobličiti u smjeru pridržne trake.

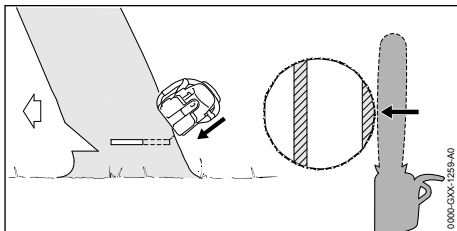

- ▶ Glasno zavikati i opomenuti (zov upozorenja).
  - ▶ Pridržnu traku rastaviti s ispruženim rukama izvana i koso prema gore.
- Stablo se obara/pada.

### 13.6.10 Obarati nagibno stablo s velikim promjerom debla

Nagibno stablo se obara s rezom obaranja s pridržnom trakom. Taj rez obaranja se mora izvršiti, ukoliko je promjer debla veći od stvarne duljine reza motorne pile.

- ▶ Glasno zavikati i opomenuti (zov upozorenja).

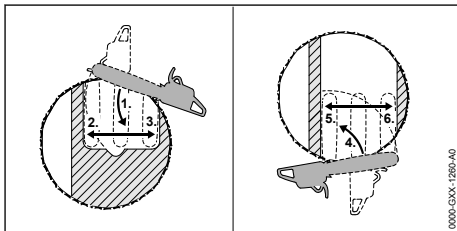

- ▶ Oslone kandže postaviti u visini reza obaranja iza pridržne trake i koristiti kao zakretnu točku.
- ▶ Motornu pilu vodoravno voditi u rez obaranja i zakretati toliko široko, koliko je moguće.
- ▶ Rez obaranja uobličiti u smjeru prijelomnice.
- ▶ Rez obaranja uobličiti u smjeru pridržne trake.
- ▶ Izmijeniti na suprotnu stranu debla.
- ▶ Oslone kandže postaviti u visinu reza obaranja iza prijelomnice i koristiti kao zakretnu točku.

- ▶ Motornu pilu vodoravno voditi u rez obaranja i zakretati toliko široko, koliko je moguće.
- ▶ Rez obaranja uobličiti u smjeru prijelomnice.
- ▶ Rez obaranja uobličiti u smjeru pridržne trake.

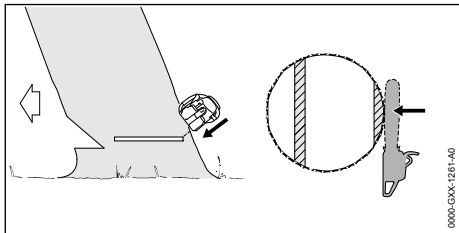

- ▶ Glasno zavikati i opomenuti (zov upozorenja).
- ▶ Pridržnu traku razdvojiti s ispruženim rukama izvana i koso prema gore.  
Stablo se obara/pada.

## 14 Nakon rada

### 14.1 Nakon rada

- ▶ Isključite motornu pilu, umetnite kočnicu lanca i izvadite akumulator.
- ▶ Ako je motorna pila mokra: ostavite motornu pilu da se osuši.
- ▶ Ako je akumulator mokar: ostavite akumulator da se osuši.
- ▶ Očistite motornu pilu.
- ▶ Očistite vodilicu i lanac pile.
- ▶ Otpustite matice na poklopcu lančanika.
- ▶ Stezni vijak zakretati suprotno smjeru kretanja kazaljki na satu za 2 okretaja.  
Lanac je pile rasterećen.
- ▶ Pritegnite matice.
- ▶ Natakните štitičnik lanca preko vodilice tako da pokriva cijelu vodilicu.
- ▶ Očistite akumulator.

## 15 Transport

### 15.1 Transportiranje motorne pile

- ▶ Isključite motornu pilu, uložite kočnicu lanca i izvadite akumulator.
- ▶ Natakните štitičnik lanca preko vodilice tako da pokriva cijelu vodilicu.

#### Nošenje motorne pile

- ▶ Motornu pilu desnom rukom nosite za cjevastu ručku tako da vodilica pokazuje prema natrag.

#### Transportiranje motorne pile u vozilu

- ▶ Osigurajte motornu pilu tako da se ne može pokretati i da se ne može pomicati.

## 15.2 Transportiranje akumulatora

- ▶ Isključite motornu pilu, umetnite kočnicu lanca i izvadite akumulator.
- ▶ Osigurajte da se akumulator nalazi u sigurno ispravnom stanju.
- ▶ Akumulator zapakirajte u pakiranje tako da se ne može pomicati.
- ▶ Pakiranje osigurajte tako da se ne može pomicati.

Akumulator podliježe ispunjenju zahtjeva za transport opasne robe. Akumulator je klasificiran kao UN 3480 (litij-ionske baterije) i ispitan prema UN-ovom Priručniku za ispitivanja i kriterije, Dio III, pododjeljak 38.3.

Transportni propisi nalaze se na stranici [www.stihl.com/safety-data-sheets](http://www.stihl.com/safety-data-sheets).

## 16 Pohranjivanje/skladištenje

### 16.1 Pohranjivanje motorne pile

- ▶ Isključite motornu pilu, umetnite kočnicu lanca i izvadite akumulator.
- ▶ Natakните štitičnik lanca preko vodilice tako da pokriva cijelu vodilicu.
- ▶ Motornu pilu pohranite tako da su ispunjeni sljedeći uvjeti:
  - Motorna je pila izvan dosega djece.
  - Motorna je pila čista i suha.
- ▶ Ako se motorna pila pohranjuje na dulje od 30 dana: demontirajte vodilicu i lanac pile.

### 16.2 Pohrana akumulatora

STIHL preporučuje akumulator pohraniti/skladištiti u razini napunjenosti između 40 % i 60 % (2 zeleno svijetleće LED diode).

- ▶ Akumulator pohraniti tako da su ispunjeni sljedeći uvjeti:
  - Akumulator je izvan dosega djece.
  - Akumulator je čist i suh.
  - Akumulator je u zatvorenoj prostoriji.
  - Akumulator je odvojen od motorne pile.
  - Ako akumulator pohranjujete u uređaju za punjenje: izvucite mrežni utikač i spremite akumulator s razinom napunjenosti između 40 % i 60 % (2 LE diode svijetle zeleno).
  - Akumulator je u temperaturnom području između - 10 °C i + 50 °C.

## UPUTA

- Ako akumulator nije pohranjen kako je opisano u ovim uputama za uporabu, akumulator se može duboko isprazniti i time nepopravljivo oštetiti.
  - ▶ Napunite ispražnjen akumulator prije pohranjivanja. Tvrtka STIHL preporučuje pohranjivanje akumulatora u razini napunjenosti između 40 % i 60 % (2 LE diode svijetle zeleno).
  - ▶ Akumulator pohranite odvojeno od motorne pile.

## 17 Čistiti

### 17.1 Čišćenje motorne pile

- ▶ Isključite motornu pilu, uložite kočnicu lanca i izvadite akumulator.
- ▶ Čistite motornu pilu vlažnom krpom ili otapalom smole društva STIHL.
- ▶ Čistite raspore za prozračivanje kistom.
- ▶ Demontirajte poklopac lančanika.
- ▶ Područje oko lančanika čistite vlažnom krpom ili otapalom smole društva STIHL.
- ▶ Odstranite strana tijela iz akumulatorske komorice i akumulatorsku komoricu očistite vlažnom krpom.
- ▶ Električne kontakte u akumulatorskoj komorici očistite kistom ili mekom četkom.
- ▶ Dogradite poklopac lančanika.

### 17.2 Čišćenje vodilice i lanca pile

- ▶ Isključite motornu pilu, umetnite kočnicu lanca i izvadite akumulator.
- ▶ Demontirajte vodilicu i lanac pile.

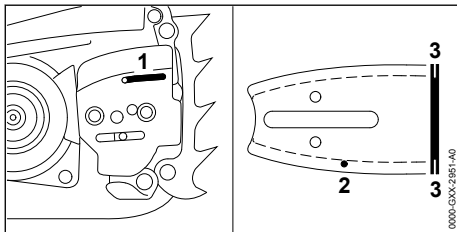

- ▶ Provrt za ulaz ulja (1), kanal za izlaz ulja (2) i utor (3) čistite kistom, mekom četkom ili otapalom smole tvrtke STIHL.
- ▶ Lanac pile čistiti kistom, mekom četkom ili otapalom smole društva STIHL.
- ▶ Dogradite vodilicu i lanac pile.

### 17.3 Čišćenje pročistača zraka s filksom

- ▶ Isključite motornu pilu, umetnite kočnicu lanca i izvadite akumulator.

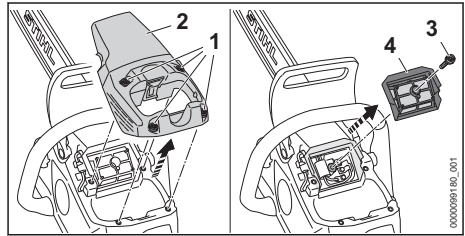

- ▶ Okrećite vijke (1) suprotno smjeru kretanja kazaljki na satu sve dok ne postane moguće skinuti poklopac (2).
- ▶ Skinite poklopac (2).
- ▶ Vijak (3) zakrećite ulijevo dok ne postane moguće skinuti pročistač zraka (4).
- ▶ Skinite pročistač zraka (4).
- ▶ Isprašite pročistač zraka (4).
- ▶ Ako je pročistač zraka (4) oštećen: zamijenite pročistač zraka (4).
- ▶ Pročistač zraka (4) ispušite komprimiranim zrakom počeivši od čiste strane.



#### UPOZORENJE

- Ako sredstvo za čišćenje dospje u kontakt s kožom ili očima, može doći do njihovog nadraživanja.
  - ▶ Pridržavajte se uputa za uporabu sredstva za čišćenje.
  - ▶ Izbjegavajte kontakt sa sredstvima za čišćenje.
  - ▶ Ako je došlo do kontakta s kožom: pogođena mjesta na koži obilno isprati s vodom i sapunom.
  - ▶ Ako je došlo do kontakta s očima: oči obilno ispirite vodom najmanje 15 minuta i potražite pomoć liječnika.
- ▶ Vanjsku i unutarnju stranu pročistača zraka (4) poprskajte specijalnim čistačem društva STIHL ili sredstvom za čišćenje s pH-vrijednosti većom od 12.
- ▶ Ostavite posebno sredstvo za čišćenje društva STIHL ili sredstvo za čišćenje da djeluje 10 minuta.
- ▶ Isperite čistu stranu pročistača zraka (4) pod tekućom vodom.
- ▶ Isperite zaprišanu stranu pročistača zraka (4) pod tekućom vodom.
- ▶ Osušite pročistač zraka (4) na zraku.
- ▶ Postavite pročistač zraka (4).
- ▶ Uvrnite i pritegnite vijak (3).



- ▶ Natakните poklopac (2).
- ▶ Zavrnuti i čvrsto zategnuti vijke (1).

## 17.4 Čistiti akumulator

- ▶ Akumulator čistiti s vlažnom krpom.

## 18 Održavati

### 18.1 Intervali održavanja

Intervali održavanja ovise o okolnim uvjetima i uvjetima rada. STIHL preporučuje sljedeće intervale održavanja:

#### Kočnica lanca

- ▶ Kočnicu lanca u sljedećim vremenskim razmacima povjerite na održavanje stručnom trgovcu tvrtke STIHL:
  - puno radno vrijeme primjene: kvartalno
  - djelomično radno vrijeme primjene: svakih pola godine
  - povremena primjena: jednom godišnje

#### Jednom tjedno

- ▶ Provjerite lančanik.
- ▶ Vodilicu provjerite i oslobodite od srha.
- ▶ Lanac pile provjerite i naoštrite.

#### Jednom mjesечно

- ▶ Spremnik za ulje povjerite na čišćenje stručnom trgovcu tvrtke STIHL.

### 18.2 Vodilicu očistiti od srha

Na vanjskom rubu vodilice se može stvarati srh.

- ▶ Srh odstraniti s plosnatom turpijom ili usmjerivačem-ravnalom vodilica tvrtke STIHL.
- ▶ Ukoliko postoje nejasnoće: potražiti pomoć stručnog trgovca tvrtke STIHL.

### 18.3 Oštrenje lanca pile

Ispravno oštrenje lanca pile zahtijeva mnogo vježbe.

STIHL turpije, STIHL pomoćna sredstva za turpijanje, STIHL uređaji za oštrenje i brošura "Oštrenje lanca pile tvrtke STIHL" pomažu pri ispravnom oštrenju lanca pile. Brošura je raspoloživa na [www.stihl.com/sharpening-brochure](http://www.stihl.com/sharpening-brochure).

STIHL preporučuje oštrenje lanca pile povjeriti stručnom trgovcu tvrtke STIHL.



#### UPOZORENJE

- Zubi za rezanje lanca pile su oštri. Poslužitelj se može porezati.
  - ▶ Nositi radne rukavice od otpornog materijala.

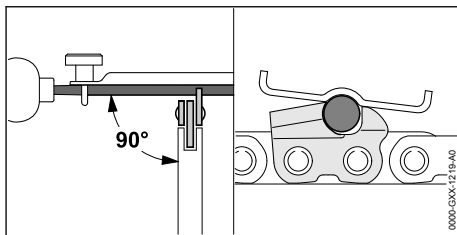

- ▶ Svaki zub za rezanje turpijati okruglom turpijom tako da su ispunjeni sljedeći uvjeti:
  - Okrugla turpija odgovara podjeli lanca pile.
  - Okrugla turpija vodi se iznutra prema van.
  - Okrugla turpija vodi se pod pravim kutom prema vodilici.
  - Pridržavati se kuta oštrenja od 30°.

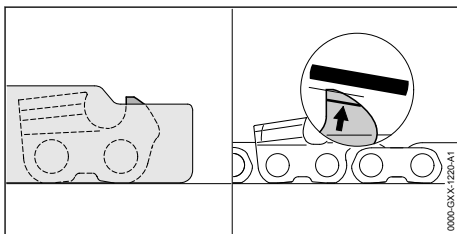

- ▶ Omeđivače dubine turpijati plosnatom turpijom tako da su isti tijesno vezani s mjerkom za turpijanje tvrtke STIHL i paralelni prema oznaci istrošenja. Mjerka za turpijanje tvrtke STIHL mora odgovarati podjeli lanca pile.
- ▶ Ako postoje nejasnoće: potražiti pomoć stručnog trgovca tvrtke STIHL.

## 19 Popravlјati

### 19.1 Zbrinjavanje lanca pile i akumulatora



Poslužitelj ne može sam popravljati motornu pilu, vodilicu, lanac pile i akumulator.

- ▶ Ukoliko su motorna pila, vodilica ili lanac pile oštećeni: ne upotrebljavati motornu pilu, vodilicu ili lanac pile i potražiti pomoć stručnog trgovca tvrtke STIHL.
- ▶ Ukoliko je akumulator defektan ili je oštećen: zamijeniti akumulator.

## 20 Odkloniti smetnje/kvarove

### 20.1 Uklanjanje smetnji na motornoj pili ili akumulatoru

Kvar	LE diode na akumulatoru	Uzrok	Otklanjanje poteškoća
Motorna pila ne pokreće se pri uključivanju.	1 LE dioda treperi zeleno.	Preniska je razina napunjenosti akumulatora.	<ul style="list-style-type: none"> <li>▶ Napunite akumulator u potpunosti kako je opisano u uputama za uporabu uređaja za punjenje STIHL AL 101, 301, 301-4, 500.</li> </ul>
	Jedna LE dioda svijetli crveno.	Akumulator je previše zagrijan ili je hladan.	<ul style="list-style-type: none"> <li>▶ Aktivirajte kočnicu lanca i izvadite akumulator.</li> <li>▶ Ostaviti akumulator da se ohladi ili zagrije.</li> </ul>
	3 LE diode trepere crveno.	Postoji smetnja u motornoj pili.	<ul style="list-style-type: none"> <li>▶ Aktivirajte kočnicu lanca i izvadite akumulator.</li> <li>▶ Očistiti električne kontakte u akumulatorskoj komorici.</li> <li>▶ Umetnite akumulator.</li> <li>▶ Otpustite kočnicu lanca.</li> <li>▶ Uključite motornu pilu.</li> <li>▶ Ako i dalje 3 LE diode trepere crveno: ne upotrebljavajte motornu pilu i potražite pomoć stručnog trgovca društva STIHL.</li> </ul>
	3 LE diode svijetle crveno.	Motorna pila je pre-vruća.	<ul style="list-style-type: none"> <li>▶ Aktivirajte kočnicu lanca i izvadite akumulator.</li> <li>▶ Ostavite motornu pilu da se ohladi.</li> </ul>
	4 LE diode trepere crveno.	U akumulatoru postoji kvar.	<ul style="list-style-type: none"> <li>▶ Aktivirajte kočnicu lanca i izvadite akumulator pa ga ponovno umetnite.</li> <li>▶ Otpustite kočnicu lanca.</li> <li>▶ Uključite motornu pilu.</li> <li>▶ Ako 4 LE diode i dalje trepere crveno: ne upotrebljavajte akumulator i potražite pomoć stručnog trgovca tvrtke STIHL.</li> </ul>
		Između motorne pile i akumulatora prekinut je električni spoj.	<ul style="list-style-type: none"> <li>▶ Aktivirajte kočnicu lanca i izvadite akumulator.</li> <li>▶ Očistiti električne kontakte u akumulatorskoj komorici.</li> <li>▶ Umetnite akumulator.</li> </ul>
		Motorna pila ili akumulator su vlažni.	<ul style="list-style-type: none"> <li>▶ Ostavite motornu pilu ili akumulator da se osuše.</li> </ul>
LE dioda „TEMPERATURA“ svijetli crveno.		Motorna pila je pre-vruća.	<ul style="list-style-type: none"> <li>▶ Aktivirajte kočnicu lanca i izvadite akumulator.</li> <li>▶ Ostavite motornu pilu da se ohladi.</li> <li>▶ Očistite pročistač zraka.</li> </ul>
Motorna pila isključuje se tijekom rada.	3 LE diode svijetle crveno.	Motorna pila je pre-vruća.	<ul style="list-style-type: none"> <li>▶ Aktivirajte kočnicu lanca i izvadite akumulator.</li> <li>▶ Ostavite motornu pilu da se ohladi.</li> </ul>
		Postoji električna smetnja.	<ul style="list-style-type: none"> <li>▶ Aktivirajte kočnicu lanca, izvadite akumulator pa ga ponovno umetnite.</li> <li>▶ Uključite motornu pilu.</li> </ul>
Radno vrijeme motorne pile je prekratko.		Akumulator nije u potpunosti napunjen.	<ul style="list-style-type: none"> <li>▶ Napunite akumulator u potpunosti kako je opisano u uputama za uporabu uređaja za punjenje STIHL AL 101, 301, 301-4, 500.</li> </ul>
		Prekoračen je vijek trajanja akumulatora.	<ul style="list-style-type: none"> <li>▶ Zamijenite akumulator.</li> </ul>
U području reza dimi se ili nastaje miris izgorenog.		Lanac pile nije ispravno naoštren.	<ul style="list-style-type: none"> <li>▶ Ispravno naoštритi lanac pile.</li> </ul>

Kvar	LE diode na akumulatoru	Uzrok	Otklanjanje poteškoća
		U spremniku za ulje premalo je prijanjajućeg ulja za podmazivanje lanaca pile.	► Punjenje prijanjajućim uljem za podmazivanje lanaca pile.
		Dio za podmazivanje lanca dobavlja premalo prijanjajućeg ulja za podmazivanje lanca pile.	► Povećajte dobavnu količinu ulja. ► Očistite vodilicu i lanac pile.
		Lanac pile previše je zategnut.	► Ispravno zategnite lanac pile.
		Motorna pila ne primjenjuje se ispravno.	► Poslušajte kako treba primjenjivati uređaj i vježbajte.
LE dioda „PRIJANJAJUĆE ULJE ZA PODMAZIVANJE LANCA PILE“ svijetli crveno.		U spremniku za ulje premalo je prijanjajućeg ulja za podmazivanje lanaca pile.	► Punjenje prijanjajućim uljem za podmazivanje lanaca pile.
		U senzoru za ulje premalo je prijanjajućeg ulja za podmazivanje lanca pile.	► Namjestite na maksimalnu dobavnu količinu ulja. ► Namjestite na maksimalnu snagu. ► Uključite motornu pilu i pustite je da radi otprilike 1 minutu. Ugasiť će se LED dioda „PRIJANJAJUĆE ULJE ZA PODMAZIVANJE LANCA PILE“. Pumpa za ulje može se namjestiti za rad. ► Ako LE dioda „PRIJANJAJUĆE ULJE ZA PODMAZIVANJE LANCA PILE“ i dalje svijetli crveno: ne upotrebljavajte motornu pilu i potražite pomoć stručnog trgovca društva STIHL.
		Prijanjajuće ulje za podmazivanje lanca pile neprikladno je, zaprljano ili prestaro.	► Napunite i upotrebljavajte prikladno prijanjajuće ulje za podmazivanje lanca pile  8.3. ► Ako LE dioda „PRIJANJAJUĆE ULJE ZA PODMAZIVANJE LANCA PILE“ i dalje svijetli crveno: ne upotrebljavajte motornu pilu i potražite pomoć stručnog trgovca društva STIHL.
LE dioda „PRIJANJAJUĆE ULJE ZA PODMAZIVANJE LANCA PILE“ treperi crveno.		Senzor prijanjajućega ulja za podmazivanje lanaca pile je neispravan.	► Ne upotrebljavajte motornu pilu i potražite pomoć stručnog trgovca društva STIHL.
Akumulator s  nije moguće pronaći u aplikaciji STIHL connected App.		Deaktivirano je radijsko sučelje Bluetooth® na akumulatoru ili krajnjem mobilnom uređaju.	► Aktivirajte radijsko sučelje Bluetooth® na akumulatoru ili krajnjem mobilnom uređaju.
		Prevelika je udaljenost između akumulatora i krajnjeg mobilnog uređaja.	► Smanjite udaljenost,  21.4.

Kvar	LE diode na akumulatoru	Uzrok	Otklanjanje poteškoća
			▶ Ako akumulator i dalje nije moguće pronaći u aplikaciji STIHL connected App: potražite pomoć stručnog trgovca tvrtke STIHL.

## 20.2 Podrška za proizvod i pomoć pri uporabi

Podršku za proizvod i pomoć pri uporabi možete dobiti od stručnog trgovca tvrtke STIHL .

Informacije o kontaktu i dodatne informacije nalaze se na stranici <https://support.stihl.com> ili [www.stihl.com](http://www.stihl.com).

## 21 Tehnički podaci

### 21.1 Motorne pile STIHL MSA 300.0, MSA 300.0 C

- Odobreni akumulatori: STIHL AP (osim STIHL AP 100, AP 200, AP 300)
- Težina bez akumulatora, vodilice i lanca pile: 4,5 kg
- Maksimalna zapremnina spremnika za ulje: 310 cm<sup>3</sup> (0,31 l)
- Električna vrsta zaštite: IPX4 (Zaštita od vode pod bilo kojim kutem)

Vrijeme rada navedeno je na stranici [www.stihl.com/battery-life](http://www.stihl.com/battery-life).

### 21.2 Lančanci i brzine lanaca

Mogu se upotrebljavati sljedeći lančanci:

- 8-zuba za .325"
  - Maksimalna brzina lanca: 30 m/s

### 21.3 Najmanja dubina utora vodilice

Najmanja dubina utora ovisi o podjeli vodilice.

- .325" P: 1,6 mm

### 21.4 Akumulator STIHL AP

- Akumulatorska tehnologija: litij-ionska
- Napon: 36 V
- Kapacitet u Ah: vidi pločicu s oznakom snage
- Obustava energije u Wh: vidi pločicu s oznakom snage
- Težina u kg: vidi pločicu s oznakom snage
- Dopušteno temperaturno područje za uporabu i skladištenje: od - 10 °C do + 50 °C
- Radijsko sučelje Bluetooth® (samo za akumulator s ):
  - Podatkovna veza: Bluetooth® 5.1. Mobilni krajnji uređaj mora biti kompatibilan s inačicom Bluetooth® Low Energy 5.0 i podržavati Generic Access Profile (GAP).

- Frekvencijski pojas: ISM pojas 2,4 GHz
- Maksimalna zračena snaga odašiljanja: 1 mW
- Doseg signala: oko 10 m. Jačina signala ovisi o uvjetima okoline i mobilnom krajnjem uređaju. Doseg može značajno ovisiti o vanjskim uvjetima, uključujući i korišteni prijamni uređaj. U zatvorenim prostorijama i kroz metalne prepreke (npr. zidove, regale, torbe) doseg može biti značajno manji.
- Zahtjevi u pogledu operativnog sustava mobilnog krajnjeg uređaja: Android ili iOS (u aktualnoj inačici ili višoj)

### 21.5 Vrijednosti buke i vrijednosti vibracija

K-vrijednost za razinu zvučnog tlaka iznosi 2 dB(A). K-vrijednost za razinu zvučnog tlaka iznosi 2 dB(A). K-vrijednost za vibracijske vrijednosti iznosi 2 m/s<sup>2</sup>.

STIHL preporučuje nošenje štitnika za zaštitu sluha.

- Razina zvučnog tlaka L<sub>pA</sub> izmjerena prema EN 62841-4-1: 93 dB(A)
- Razina zvučnog tlaka L<sub>wA</sub> izmjerena prema EN 62841-4-1: 104 dB(A)
- Vibracijska vrijednost a<sub>hV</sub> izmjerena prema EN 62841-4-1:
  - Ručka za rukovanje: 2,8 m/s<sup>2</sup>
  - Cjevasta ručka: 2,6 m/s<sup>2</sup>

Navedene vrijednosti buke i vibracija mjerene su prema normiranom ispitnom postupku i mogu se iskoristiti za usporedbu električnih uređaja. Vrijednosti buke i vibracija koje stvarno nastaju mogu odstupati od navedenih vrijednosti, ovisno o vrsti primjene. Navedene vrijednosti buke i vibracija mogu se rabiti za početnu procjenu izloženosti buci i vibracijama. Stvarna izloženost buci i vibracijama mora se procijeniti. Pri tome se također mogu uzeti u obzir vremena u kojima je električni uređaj isključen i ona u kojima je pak uključen, ali radi bez opterećenja.

Informacije o usklađenosti s Direktivom o vibracijama 2002/44/EZ navedene su na stranici [www.stihl.com/vib](http://www.stihl.com/vib).

## 21.6 REACH

REACH označava EG-odredbu/propis za registriranje, procjenjivanje i dozvolu/dopuštenje primjene kemikalija.

Informacije za ispunjenje REACH odredbe su pod [www.stihl.com/reach](http://www.stihl.com/reach) navedene.

## 22 Kombinacije vodilica i lanaca pile

### 22.1 Motorne pile STIHL MSA 300.0, MSA 300.0 C

Podjela	Debljina pogonske karike / širina utora	Duljina	Vodilica	Broj zubi, skretna zvijezda	Broj pogonskih karika	Lanac pile
.325"	1,3 mm	35 cm	Rollomatic E / Light 04	10	60 67 74 81	23 RD3 Pro (tip 3696) 23 RM Pro (tip 3693) 23 RM3 Pro (tip 3695) 23 RS Pro (tip 3690) 23 RS3 Pro (tip 3694)
		40 cm				
		45 cm				
		50 cm				
	40 cm	Duromatic E / Strong S	-	67		

Duljina reza neke vodilice ovisi o upotrijebljenoj motornoj pili i lancu pile. Stvarna duljina reza neke vodilice može biti manja od navedene duljine.

## 23 Pričuvni dijelovi i pribor

### 23.1 Zamjenski dijelovi i pribor

**STIHL** Ovi simboli označavaju originalne zamjenske dijelove društva STIHL i originalni pribor društva STIHL.

STIHL preporučuje uporabu originalnih zamjenskih dijelova društva STIHL i originalnog pribora društva STIHL.

Društvo STIHL unatoč stalnom promatranju tržišta ne može procijeniti zamjenske dijelove i pribor drugih proizvođača u pogledu pouzdanosti, sigurnosti i prikladnosti i STIHL se ne može zauzeti za njihovu primjenu.

Originalni zamjenski dijelovi društva STIHL i originalan pribor društva STIHL dostupni su kod stručnog trgovca društva STIHL.

## 24 Zbrinjavanje

### 24.1 Zbrinjavanje motorne pile i akumulatora

Informacije o zbrinjavanju mogu se dobiti u lokalnoj upravi i od stručnog trgovca društva STIHL.

Nepropisno zbrinjavanje može naštetiti zdravlju i onečistiti okoliš.

- ▶ Odnosite STIHL proizvode uključujući pakiranje u skladu s lokalnim propisima na prikladno sabirno mjesto za recikliranje.
- ▶ Nemojte zbrinjavati s kućnim otpadom.

## 25 EU-izjava o sukladnosti

### 25.1 Motorne pile STIHL MSA 300.0, MSA 300.0 C

ANDREAS STIHL AG & Co. KG

Badstraße 115  
D-71336 Waiblingen

Njemačka

izjavljuje pod isključivo vlastitom odgovornošću da proizvod

- vrsta gradnje: motorna pila s akumulatorom
- Tvornička oznaka: STIHL
- Tip: MSA 300.0, serijska identifikacija: MA02
- Tip: MSA 300.0 C, serijska identifikacija: MA02

odgovara dotičnim odredbama direktiva 2011/65/EU, 2006/42/EZ, 2014/30/EU i 2000/14/EZ, a razvijen je i proizveden u skladu s verzijama sljedećih normi koje vrijede na datum proizvodnje: EN 55014-1, EN 55014-2, EN 62841-1 i EN 62841-4-1.

EZ ispitivanje tipa proveo je sukladno Direktivi 2006/42/EZ, članak 12.3(b): VDE Institut za ispitivanje i certificiranje (Prüf- u. Zertifizierungsinstitut) (NB 0366), Merianstraße 28, 63069 Offenbach, Njemačka

- Certifikacijski broj: 40053950

Radi određivanja mjerene i garantirane razine zvučne snage postupalo se prema Direktivi 2000/14/EZ, Prilog V.  
MSA 300.0, MSA 300.0 C  
– Izmjerena razina zvučne snage: 107 dB(A)  
– Garantirana razina zvučne snage: 109 dB(A)

Tehnička dokumentacija pohranjena je u odjelu za odobrenje proizvoda društva ANDREAS STIHL AG & Co. KG.

Godina gradnje, zemlja proizvodnje i broj stroja navedeni su na motornoj pili.

Waiblingen, 31. 8. 2021.

ANDREAS STIHL AG & Co. KG



Dr. Jürgen Hoffmann, rukovoditelj odjela za odobrenje i regulaciju proizvoda

## 26 Adrese

### 26.1 STIHL – Glavna uprava

ANDREAS STIHL AG & Co. KG  
Postfach 1771  
D-71307 Waiblingen

### 26.2 STIHL – Prodajna društva

#### NJEMAČKA

STIHL Vertriebszentrale AG & Co. KG  
Robert-Bosch-Straße 13  
64807 Dieburg  
Telefon: +49 6071 3055358

#### AUSTRIJA

STIHL Ges.m.b.H.  
Fachmarktstraße 7  
2334 Vösendorf  
Telefon: +43 1 86596370

#### ŠVICARSKA

STIHL Vertriebs AG  
Isenrietstraße 4  
8617 Mönchaltorf  
Telefon: +41 44 9493030

#### ČEŠKA REPUBLIKA

Andreas STIHL, spol. s r.o.  
Chrlická 753  
664 42 Modřice

## 26.3 STIHL – Uvoznici

### BOSNA I HERCEGOVINA

UNIKOMERC d. o. o.  
Bišće polje bb  
88000 Mostar  
Telefon: +387 36 352560  
Telefaks: +387 36 350536

### HRVATSKA

UNIKOMERC – UVOZ d.o.o.  
Sjedište:  
Amruševa 10, 10000 Zagreb  
Prodaja:  
Ulica Kneza Ljudevita Posavskog 56, 10410  
Velika Gorica  
Telefon: +385 1 6370010  
Telefaks: +385 1 6221569

### TURSKA

SADAL TARIM MAKİNELERİ DIŞ TİCARET A.Ş.  
Hürriyet Mahallesi Manas Caddesi No.1  
35473 Menderes, Izmir  
Telefon: +90 232 210 32 32  
Telefaks: +90 232 210 32 33

## 27 Opće upute o sigurnosti u radu za električne alate

### 27.1 Uvod

U ovom poglavlju daju se opće, prethodno formulirane sigurnosne upute, sadržane u normi EN/IEC 62841 za rukom vođene, motorom pogonjene električne alate.

Tvrtka STIHL obvezna je otisnuti ove tekstove.

Upute o sigurnosti navedene pod "Električna sigurnost" za izbjegavanje električnog udara nisu primjenjive za proizvode s akumulatorom tvrtke STIHL.



#### UPOZORENJE

- **Pročitajte sve upute o sigurnosti na radu, napomene, slike i tehničke podatke koji su priloženi ovom električnom alatu.** Propusti kod pridržavanja uputa sljedećih naputaka mogu uzrokovati električni udar, izbijanje požara i/ili teške povrede. **Sve upute o sigurnosti na radu i naputke sačuvajte za buduću primjenu.**

Pojam "Električni alat", koji je upotrebljen u uputama o sigurnosti u radu, odnosi se na električne alate koji rade priključeni na električnu mrežu (s mrežnim kabelom) ili na električne alate koji rade s akumulatorom (bez mrežnog kabela).

## 27.2 Sigurnost radnog mjesta

- Područje rada treba biti čisto i dobro osvijetljeno.** Nered ili neosvijetljeno područje rada mogu uzrokovati nesreće.
- Nemojte raditi s električnim alatom u okolini u kojoj postoji opasnost od eksplozija, kao ni ondje gdje se nalaze zapaljive tekućine, plinovi ili prašine.** Električni alati proizvode iskre koje mogu zapaliti prašinu ili pare.
- Za vrijeme upotrebe električnih alata držite djecu i druge osobe na sigurnoj udaljenosti.** U slučaju odvratanja pažnje možete izgubiti kontrolu nad električnim uređajem.

## 27.3 Električna sigurnost

- Priključni utikač električnog alata mora pristajati u utičnicu. Utikač se ne smije ni na koji način mijenjati. Ne upotrebljavajte adapterski utikač zajedno sa zaštitno uzemljenim električnim alatima.** Utikači na kojima nisu vršene izmjene i odgovarajuće utičnice smanjuju opasnost od električnog udara.
- Izbjegavajte tjelesni kontakt s uzemljenim površinama, kao što su cijevi, grijača tijela, peći i hladnjaci.** Kada vam je tijelo uzemljeno, postoji povećana opasnost od električnog udara.
- Električne alate držite na sigurnoj udaljenosti od kiše ili vlage.** Prodor vode u električni alat povećava opasnost od električnog udara.
- Ne zloupotrebljavajte priključni vod. Nikada nemojte upotrebljavati priključni vod za nošenje, povlačenje ili izvlačenje utikača električnog alata. Priključni vod držite na sigurnoj udaljenosti od vrućine, ulja, oštih rubova ili pokretnih dijelova.** Oštećeni ili zapleteni priključni vodovi povećavaju opasnost od električnog udara.
- Kada s električnim alatom radite na otvorenom, upotrebljavajte samo produžne vodove prikladne za vanjsko područje rada.** Uporaba produžnog voda, prikladnog za vanjsko područje rada, smanjuje opasnost od električnog udara.
- Kada se ne može izbjeći rad električnog alata u vlažnoj okolini, upotrijebite zaštitnu strujnu ili nadstrujnu sklopku.** Primjena zaštitne strujne ili nadstrujne sklopke smanjuje opasnost od električnog udara.

## 27.4 Sigurnost osoba

- Budite pažljivi, paziti na ono što radite i razumno rukujte električnim alatom. Ne upotreb-**

**ljavajte električni alat ako ste umorni ili pod utjecajem droga, alkohola ili lijekova.** Trenutak nepažnje prilikom upotrebe električnog alata može uzrokovati ozbiljne ozljede.

- Nosite osobnu zaštitnu opremu i uvijek zaštitne naočale.** Nošenje osobne zaštitne opreme, kao primjerice maske za zaštitu od prašine, cipela koje su sigurne od sklizanja, zaštitne kacige ili štitnika za zaštitu sluha, prema vrsti primjene električnog alata, smanjuje opasnost od zadobivanja ozljeda.
- Izbjegavajte nehotimično stavljanje u rad. Budite sigurni da je električni alat isključen, prije nego što ga priključite na opskrbu strujom i/ili na akumulator, prije nego što ga preuzimate ili nosite.** Kada prilikom nošenja električnog alata imate prst na sklopki ili alat uključen priključujete na struju, to može izazvati nesreće.
- Prije nego što uključite električni alat, uklonite alate za podešavanje ili ključ za vijke.** Alat ili ključ koji se nalazi u rotirajućem dijelu električnog alata može uzrokovati ozljede.
- Izbjegavajte abnormalno držanje tijela. Osigurajte siguran položaj i stalno održavajte ravnotežu.** Na taj način možete u neočekivanim situacijama bolje kontrolirati električni alat.
- Nosite prikladnu odjeću. Ne nosite široku odjeću i nakit. Držite kosu, odjeću i rukavice na sigurnoj udaljenosti od dijelova koji se pokreću.** Pokretni dijelovi mogu zahvatiti široku odjeću, nakit ili dugu kosu.
- Kada se mogu montirati uređaji za usisavanje prašine i sabirni uređaji, iste treba priključiti i ispravno upotrebljavati.** Uporaba uređaja za usisavanje i odstranjivanje prašine može smanjiti ugrožavanje od prašine.
- Ne težite lažnoj sigurnosti i nemojte zanemarivati sigurnosna pravila za električne alate, također i kada se nakon mnogostrukog korištenja pouzdajete u električni alat.** Nepažljivo rukovanje može u djeliću sekunde uzrokovati teške povrede.

## 27.5 Uporaba i rukovanje električnim alatom

- Nemojte opterećivati električni alat. Upotrebljavajte električni alat koji je određen za vaš rad.** Prikladnim električnim alatom radite bolje i sigurnije u navedenom području snage.

- b) **Nemojte upotrebljavati električni alat s pokvarenom sklopkom.** Električni uređaj koji se više ne može uključiti ili isključiti opasan je i mora se popraviti.
- c) **Izvučite utikač iz utičnice i/ili uklonite akumulator koji se može izvaditi prije nego što poduzimate podešavanja uređaja, vršite zamjenu dijelova alata za primjenu ili odlazite uređaj.** Ta mjera opreza sprečava nehotimično pokretanje električnog alata.
- d) **Skладиštite neupotrijebljene električne alate izvan dosegа djece. Ne dopuštajte upotrebu električnog alata osobama koje nisu s istim poznanima ili nisu čitale ove upute.** Električni alati su opasni kada ih upotrebljavaju neiskusne osobe.
- e) **Njeguјte s pažnjom električne alate i alate za primjenu. Kontrolirajte funkcioniraju li pokretni dijelovi bespriјekorno i da se ne zaglavljaju te jesu li dijelovi slomljeni ili oštećeni toliko da je funkcija električnog alata narušena. Prije primjene električnog alata oštećene dijelove treba dati na popravak.** Mnoge nesreće imaju uzrok u loše održavanim električnim alatima.
- f) **Rezni alati trebaju biti oštri i čisti.** Pažljivo njegovani rezni alati s oštrim oštricama zaglavljaju se manje i lakše se vode.
- g) **Upotrebljavajte električni alat, alate za primjenu itd. u skladu s ovim uputama. Pri tome uzimajte u obzir uvjete rada i djelatnost koju treba izvršiti.** Korištenje električnim alatima za svrhe i primjene koje nisu predviđene može uzrokovati opasne situacije.
- h) **Održavajte ručke i površine ručki suhima, čistima te slobodnima od ulja i masti.** Skliske ručke i površine ručki ne dozvoljavaju sigurno rukovanje i kontrolu električnog alata u nepredvidivim situacijama.
- c) **Nekorišćeni akumulator držite na udaljenosti od uredskih spajalica, kovanica, ključeva, čavala, vijaka i drugih malih metalnih predmeta, koji bi mogli uzrokovati premošćivanje kontakata.** Kratki spoj između akumulatorskih kontakata može imati za posljedicu opekline ili izbijanje vatre.
- d) **Pri pogrešnoj uporabi može iz akumulatora istjecati tekućina. Izbjegavajte kontakt s time (njome). Pri slučajnom kontaktu isprati s vodom. Ukoliko je tekućina dospjela u oči, dodatno zatražite liječničku pomoć.** Iz akumulatora izlazeća tekućina može uzrokovati iritacije/nadraženości kože ili opekline.
- e) **Ne koristite oštećen ili izmijenjen akumulator.** Oštećeni ili izmijenjeni akumulatori mogu se nepredvidivo vladati u radu i uzrokovati vatru, eksploziju ili opasnost od ozljeđivanja.
- f) **Ne izlažite akumulator vatri ili previsokim temperaturama.** Vatra ili temperature preko 130 °C (265 °F) mogu izazvati eksploziju.
- g) **Slijedite sve naputke za punjenje i nikad ne punite akumulator ili akumulatorski alat izvan temperaturnog područja koje je navedeno u uputi za rad.** Pogrešno punjenje ili punjenje izvan dopuštenog temperaturnog područja može razoriti/uništiti akumulator i povećati opasnost od izbijanja požara.

## 27.7 Servis

- a) **Električni alat treba dati na popravak samo kvalificiranim stručnim osobama i samo s originalnim pričuvnim dijelovima.** Time se osigurava, da sigurnost električnog alata ostane održiva.
- b) **Nikada ne održavajte oštećene akumulatore.** Svo održavanje akumulatora treba uslijediti od strane proizvođača ili ovlaštenih mjesta servisiranja.

## 27.6 Uporaba i postupanje s akumulatorskim alatima

- a) **Punite akumulatore samo s uređajima za punjenje, koje je proizvođač preporučio.** Za uređaj za punjenje, koji je prikladan samo za određenu vrstu akumulatora, postoji opasnost od izbijanja požara, ako se upotrebljava s drugim akumulatorima.
- b) **U električnim alatima upotrebljavajte samo akumulatore, koji su za to predviđeni.** Korišćenje drugih akumulatora može uzrokovati povrede i opasnost od izbijanja požara.

## 27.8 Upute o sigurnosti u radu za motorne pile

### Opće upute o sigurnosti u radu za motorne pile

- a) **Kada pila radi, držite sve dijelove tijela na sigurnoj udaljenosti od lanca pile. Prije pokretanja pile uvjerite se da lanac pile ništa ne dodiruje.** Pri radu s motornom pilom trenutak nepažnje može dovesti do toga da lanac pile zahvati odjeću ili dijelove tijela.
- b) **Držite motomu pilu uvijek desnom rukom na stražnjoj ručki, a lijevom rukom na prednjoj ručki.** Fiksiranje motorne pile obrnutim drža-



- njem u radu povećava opasnost od ozljeda i ne smije se primjenjivati.
- c) **Držite motornu pilu samo na izoliranim prihvatnim površinama jer lanac pile može dotaknuti skrivene strujne vodove.** Kontakt lanca pile s vodom pod naponom može metalne dijelove uređaja dovesti pod napon i uzrokovati električni udar.
- d) **Nosite štitičnik za oči. Preporučuje se daljnja zaštitna oprema za sluh, glavu, ruke, noge i stopala.** Odgovarajuća zaštitna odjeća umanjuje opasnost od ozljeđivanja ivercima koji leže naokolo i od slučajnog doticanja lanca pile.
- e) **Motornom pilom nemojte raditi na stablu, ljestvama, s krova ili nestabilne površine.** Pri radu na taj način postoji opasnost od ozljeđivanja.
- f) **Uvijek vodite računa o stabilnom položaju i koristite motornu pilu samo ako stojite na čvrstoj, sigurnoj i ravnoj podlozi.** Klizava površina ili nestabilna podloga mogu dovesti do gubitka kontrole nad motornom pilom.
- g) **Prilikom rezanja napete grane budite svjesni da se ona vraća u prvobitni položaj.** Kada se oslobodi zategnutost drvenih niti, zategnuta grana može pogoditi rukovatelja i/ili se motorna pila može oštetiti kontrolu.
- h) **Budite osobito oprezni pri rezanju niskog drveća (šiblja) i mladih stabala.** Tanki materijal može se zaplesti u lanac pile i udariti vas ili vas izbaciti iz ravnoteže.
- i) **Motornu pilu držite za prednju ručku u isključenom stanju, s lancem pile otklonjenim od tijela. Pri transportu ili skladištenju motorne pile uvijek treba navući zaštitni pokrov.** Pažljivo postupanje s motornom pilom smanjuje vjerojatnost nehotimičnog doticaja s lancem pile u radu.
- j) **Slijedite upute za podmazivanje, zategnutost lanca te zamjenu vodilice i lanca pile.** Nestručno zategnut ili podmazan lanac može ili puknuti ili povećati opasnost od povratnog udara.
- k) **Piliti samo drvo. Motornu pilu ne upotrebljavati za radove za koje ista nije prikladna. Primjer: ne upotrebljavajte motornu pilu za piljenje metala, plastike, zidova ili građevnih materijala koji nisu od drva.** Uporaba motorne pile za radove koji nisu u skladu s odredbama može uzrokovati opasne situacije.

- l) **Ne pokušavajte posjeći stablo sve dok niste upoznati sa svim rizicima i načinima kako ih izbjeći.** Prilikom rušenja stabla rukovatelj ili prolaznici mogu zadobiti teške ozljede.
- m) **Slijedite sve upute prilikom čišćenja motorne pile od nakupljenog materijala, prilikom spremanja ili održavanja. Uvjerite se da je prekidač isključen i da je baterija uklonjena.** Neočekivan rad motorne pile pri uklanjanju naslaga materijala ili tijekom održavanja može prouzrokovati ozbiljne ozljede.

## 27.9 Uzroci i izbjegavanje povratnog udara

Povratni udar može nastupiti, kada vrh vodilice dodirne neki predmet ili kada se drvo savije i lanac pile zaglavi u rezu.

Doticaj vrha vodilice može u nekim slučajevima dovesti do neočekivanih reakcija, usmjerenih prema natrag, pri kojima vodilica udara prema gore i u smjeru poslužitelja.

Zaglavlivanje lanca pile na gornjem rubu/bridu vodilice može vodilicu brzo gurnuti natrag u smjeru poslužitelja.

Svaka od tih reakcija može dovesti do toga, da Vi izgubite kontrolu nad pilom i moguće je da se pri tome teško povrijedite. Nemojte se isključivo pouzdavati u sigurnosne uređaje, ugrađene u motornu pilu. Kao poslužitelj motorne pile trebali bi poduzeti različite mjere, kako bi mogli raditi bez da se dogodi nesreća i bez zadobivanja ozljeda.

Povratni udar je posljedica krivog i pogrešnog korišćenja električnog alata. On može biti spriječen prikladnim mjerama opreza, kao što je u nastavku opisano:

- **Fiksirajte pilu s obje ruke, pri čemu palci i prsti obuhvaćaju ručke motorne pile Dovedite Vaše tijelo i ruke u položaj, u kojem se možete oduprijeti silama povratnog udara.** Kada se poduzmu prikladne mjere, poslužitelj može savladati sile povratnog udara. Nikada ne ispuštati motornu pilu.
- **Izbjegavajte abnormalno držanje tijela i ne pilite preko visine ramena.** Na taj način se izbjegava nehotimični doticaj s vrhom vodilice i omogućuje bolja kontrola motorne pile u neočekivanim situacijama.
- **Upotrebljavajte uvijek pričuvne vodilice i lance pile, koje je proizvođač propisao.** Pogrešne pričuvne vodilice i lanci pile mogu uzrokovati pucanje lanca i/ili mogu dovesti do povratnog udara.

- **Pridržiavajte se napatka výrobuča za oštrenie i odrzavanie lanca pile.** Previše niski omeđivači dubine povečavaju sklonost povratnom udaru.

## Obsah

1	Úvod.....	34
2	Informácie k tomuto návodu na obsluhu...	34
3	Prehľad.....	35
4	Bezpečnostné upozornenia.....	37
5	Príprava motorovej píly na použitie.....	44
6	Nabitie akumulátora a LED diódy.....	45
7	Aktivácia a deaktivácia rádiového rozhrania Bluetooth®.....	45
8	Montáž motorovej píly.....	45
9	Založenie a uvoľnenie reťazovej brzdy.....	47
10	Vloženie a vybratie akumulátora.....	48
11	Zapnutie a vypnutie motorovej píly.....	48
12	Kontrola motorovej píly a akumulátora.....	49
13	Práca s motorovou pilou.....	50
14	Po ukončení práce.....	55
15	Preprava.....	55
16	Skladovanie.....	55
17	Čistenie.....	56
18	Údržba.....	57
19	Oprava.....	58
20	Odstraňovanie porúch.....	58
21	Technické údaje.....	60
22	Kombinácie vodiacich líšt a pilových reťazí.....	61
23	Náhradné diely a príslušenstvo.....	61
24	Likvidácia.....	61
25	EÚ vyhlásenie o zhode.....	61
26	Prehlásenie o zhode výrobcem – UKCA...62	
27	Všeobecné bezpečnostné pokyny pre elektrické náradie.....	63

## 1 Úvod

Milá zákaznička, milý zákazník,

teší nás, že ste sa rozhodli pre výrobok spoločnosti STIHL. Naše výrobky vyvíjame a vyrábame v špičkovej kvalite podľa požiadaviek našich zákazníkov. Tým vznikajú výrobky s vysokou spoľahlivosťou aj pri extrémnom namáhaní.

Spoločnosť STIHL je tiež zárukou kvalitného servisu. Naše špecializované predajne zabezpečujú kompetentné poradenstvo a zaškolenie, ako aj rozsiahlu technickú podporu.

Spoločnosť STIHL sa výslovne hlási k trvalému a zodpovednému prístupu k životnému prostrediu. Tento návod na obsluhu vám ma pomôcť v tom, aby ste mohli váš výrobok STIHL používať s

dĺhou životnosťou bezpečne a šetrne k životnému prostrediu.

Ďakujeme vám za vašu dôveru a želáme vám veľa radosti s výrobkom spoločnosti STIHL.



Dr. Nikolas Stihl

## DÔLEŽITÉ! PRED POUŽITÍM PREČÍTAJTE A USCHOVAJTE.

## 2 Informácie k tomuto návodu na obsluhu

### 2.1 Platné dokumenty

Platia miestne bezpečnostné predpisy.

- ▶ Okrem tohto návodu na použitie si prečítajte tieto dokumenty, porozumejte im a uschovajte ich:
  - Bezpečnostné pokyny pre akumulátor STIHL AP
  - Návod na obsluhu pre nabíjačky STIHL AL 101, 301, 301-4, 500
  - Bezpečnostné informácie pre akumulátory STIHL a produkty so zabudovaným akumulátorom: [www.stihl.com/safety-data-sheets](http://www.stihl.com/safety-data-sheets)

Ďalšie informácie o STIHL connected, kompatibilných produktoch a FAQ sú k dispozícii na stránke [www.connect.stihl.com](http://www.connect.stihl.com) alebo u špecializovaného predajcu STIHL.

Slovný názov značky Bluetooth® a grafické značky (logá) sú zapísané ochranné známky a vlastníctvo spoločnosti Bluetooth SIG, Inc. Každé použitie týchto názvov/grafických značiek zo strany spoločnosti STIHL sa uskutočňuje na základe licencie.

Akumulátory s  sú vybavené rádiovým rozhraním Bluetooth®. Musia sa rešpektovať lokálne prevádzkové obmedzenia (napr. v lietadlách alebo nemocniciach).

### 2.2 Označenie výstražných upozornení v texte



- Upozornenie poukazuje na nebezpečenstvá, ktoré vedú k ťažkým zraneniam alebo smrti.
  - ▶ Uvedené opatrenia môžu ťažkým zraneniam alebo smrti zabrániť.

**VAROVANIE**

- Upozornenie poukazuje na nebezpečenstvá, ktoré **môžu** viesť k ťažkým zraneniam alebo smrti.
  - ▶ Uvedené opatrenia môžu ťažkým zraneniam alebo smrti zabrániť.

**UPOZORNENIE**

- Upozornenie poukazuje na nebezpečenstvá, ktoré môžu viesť k vecným škodám.
  - ▶ Uvedené opatrenia môžu vecným škodám zabrániť.

**2.3 Symboly v texte**

Tento symbol odkazuje na kapitolu v tomto návode na obsluhu.

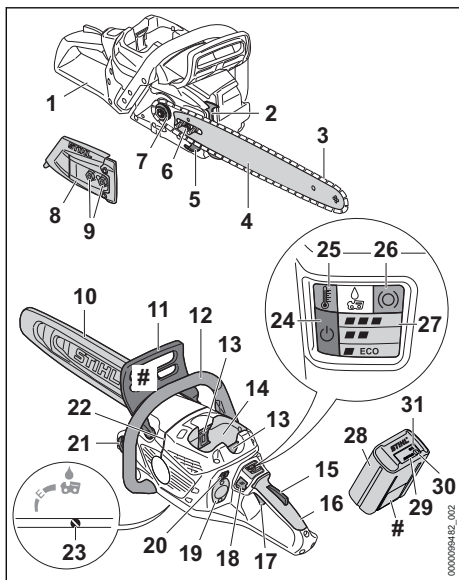
**3 Prehľad****3.1 Motorová píla a akumulátor****1 Zadná ochrana ruky**

Zadná ochrana ruky chráni pravú ruku pred kontaktom s odhodnotenou alebo odtrhnutou pílovou reťazou.

**2 Ozubený doraz**

Ozubený doraz podopiera počas práce motorovú pílu na drevo.

**3 Pílová reťaz**

Pílová reťaz reže drevo.

**4 Vodiaca lišta**

Vodiaca lišta vedie pílovú reťaz.

**5 Zachytávač reťaze**

Zachytávač reťaze zachytáva odhodnenú alebo odtrhnutú pílovú reťaz.

**6 Upínacia skrutka**

Upínacia skrutka slúži na nastavenie napnutia reťaze.

**7 Reťazové koleso**

Reťazové koleso poháňa pílovú reťaz.

**8 Kryt reťazového kolesa**

Kryt reťazového kolesa zakrýva reťazové koleso a upevňuje vodiacu lištu k motorovej píle.

**9 Matice**

Matice upevňujú kryt reťazového kolesa k motorovej píle.

**10 Ochrana reťaze**

Ochrana reťaze chráni pred kontaktom s pílovou reťazou.

**11 Predná ochrana ruky**

Predná ochrana ruky chráni ľavú ruku pred kontaktom s pílovou reťazou, slúži na založenie reťazovej brzdy a v prípade spätného rázu automaticky aktivuje reťazovú brzdú.

**12 Rúrková rukoväť**

Rúrková rukoväť slúži na držanie, vedenie a nosenie motorovej píly.

**13 Blokovacia páčka**

Blokovacia páčka udržiava akumulátor v akumulátorovej šachte.

**14 Akumulátorová šachta**

Akumulátorová šachta slúži na umiestnenie akumulátora.

**15 Poistka spínacej páčky**

Poistka spínacej páčky odblokuje spínaciu páčku.

**16 Ovládacia rukoväť**

Ovládacia rukoväť slúži na obsluhu, držanie a vedenie motorovej píly.

**17 Spínacia páčka**

Spínacia páčka zapína a vypína motorovú pílu.

**18 Odblokovacie tlačidlo**

Tlačidlo odomknutia sa používa na zapnutie reťazovej píly.

**19 Kryt<sup>2</sup>**

Pod krytom je rezervované miesto pre Smart Connector 2 A.

**20 Tlačidlo**

Tlačidlo sa používa na nastavenie úrovni výkonu.

**21 Uzáver olejovej nádržky**

Uzáver olejovej nádržky uzatvára olejovú nádržku.

**22 Rúbacia lišta**

Rúbacou lištou sa môže kontrolovať smer pádu stromu.

**23 Nastavovacia skrutka olejového čerpadla**

Nastavovacia skrutka olejového čerpadla slúži na nastavenie dodávaného množstva adhézneho oleja na pílové reťaze.

**24 LED "STATUS"**

LED zobrazuje stav motorovej píly.

**25 LED "TEPLOTA"**

Kontrolka LED indikuje, či je reťazová píla príliš teplá.

**26 LED "REŤAZOVÁ BRZDA"**

LED dióda ukazuje, či je reťazová brzda založená.

**27 LED "Stupeň výkonu"**

LED diódy zobrazujú nastavenú výkonovú triedu.

**28 Akumulátor**

Akumulátor zásobuje motorovú pílu energiou.

**29 LED**

LED diódy zobrazujú stav nabitia akumulátora a poruchy.

**30 Tlačidlo**

Tlačidlo aktivuje LED diódy na akumulátore. Aktivuje a deaktivuje rádiové rozhranie Bluetooth® (ak je k dispozícii).

**31 LED „BLUETOOTH®“ (iba pre akumulátory s )**

LED zobrazuje aktiváciu a deaktiváciu rádiového rozhrania Bluetooth®.

**# Výkonový štítok s číslom stroja****3.2 Znak vybavenia**

Motorová píla môže mať v závislosti od trhu nasledujúci znak vybavenia:

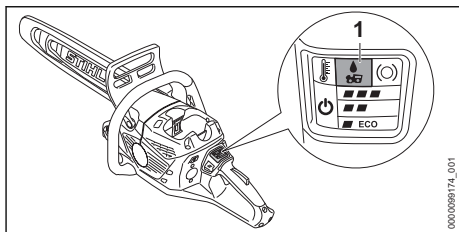
**1 LED "ADHÉZNY OLEJ NA PÍLOVÉ REŤAZE"**

LED ukazuje, že sa nedodáva žiadny adhézny olej na pílové reťaze.

**3.3 Symboly**

Symboly sa môžu nachádzať na motorovej píle a akumulátore a znamenajú nasledovné:



Tento symbol udáva smer chodu pílovej reťaze.



➕ Otáčajte týmto smerom, aby ste pílovú reťaz napli.



Tento symbol označuje olejovú nádrž na adhézny olej na pílové reťaze.



Tento symbol označuje nastavovaciu skrutku olejového čerpadla a čerpané množstvo adhézneho oleja pílovej reťaze.



V tomto smere sa zakladá alebo uvoľňuje reťazová brzda.



Tento symbol označuje odblokovacie tlačidlo.



Stlačením tlačidla nastavte úroveň výkonu.



Vzduchový filter vyčistite špeciálnym čistiacim alebo umývacím prostriedkom STIHL a opláchnite vodou.



1 LED dióda svieti na červeno. Akumulátor je príliš teplý alebo studený.



4 LED diódy blikajú na červeno. V akumulátore je porucha.





Dĺžka vodiacej lišty, ktorá sa smie použiť.



Garantovaná hladina akustického výkonu podľa smernice 2000/14/ES v dB(A), aby sa dali porovnať emisie hluku výrobkov.

<sup>2</sup>Kryt je súčasťou krytu motora. Kryt odstráňte len na inštaláciu konektora Smart Connector 2 A a bezpečne ho uložte na neskoršiu opätovnú inštaláciu. Motorová píla vždy používajte s nasadeným krytom alebo inteligentným konektorom 2 A.

 Akumulátor disponuje rádiovým rozhraním Bluetooth® a môže byť prepojený s aplikáciou STIHL connected App.

 Údaj vedľa symbolu indikuje obsah energie akumulátora podľa špecifikácie výrobcu batérií. Obsah energie, ktorý je k dispozícii pri použití, je nižší.

 Výrobok nelikvidujte spolu s domovým odpadom.

## 4 Bezpečnostné upozornenia

### 4.1 Výstražné symboly

Výstražné symboly na motorovej píle alebo akumulátore znamenajú nasledovné:

 Dodržiavajte bezpečnostné pokyny a ich opatrenia.

 Návod na použitie si prečítajte, porozumejte mu a uschovajte si ho.

 Noste ochranné okuliare, ochranu sluchu a ochrannú prilbu.

 Motorovú pílu vždy držte obidvomi rukami.

 Dodržiavajte bezpečnostné pokyny k spätnému rázu a ich opatrenia.

 Akumulátor vyberte počas prestávok v práci, prepravy, uskladnenia, údržby alebo opravy.

 Akumulátor chráňte pred horúčavou a otvoreným ohňom.

 Akumulátor neponárajte do kvapalín.

 Dodržte dovolený teplotný rozsah akumulátora.

### 4.2 Použitie v súlade s určením

Motorová píla STIHL MSA 300.0 alebo MSA 300.0 C sa používa na pílenie dreva, orezávanie a výrub stromov s malým až stredným priemerom kmeňa a na údržbu stromov v blízkosti domu.

Motorová píla sa môže používať, keď prší.

Táto motorová píla je zásobovaná energiou z akumulátora STIHL AP.

Ak je potrebné pracovať na bezpečnom lešení, motorová píla sa smie používať iba s akumulátorom STIHL AP, ktorý je priamo vložený v motorovej píle.

Akumulátor s  umožňuje v kombinácii s aplikáciou STIHL connected App personalizáciu a prenos informácií o akumulátore na báze technológie Bluetooth®.

## ▲ VAROVANIE

- Akumulátory, ktoré neboli spoločnosťou STIHL schválené pre motorovú pílu, môžu vyvolať požiar a výbuch. Môže dôjsť k ťažkému zraneniu alebo usmrteniu osôb a vecným škodám.
  - ▶ Motorovú pílu používajte s akumulátorom STIHL AP.
- Ak sa motorová píla alebo akumulátor nepoužívajú v súlade s určením, môže dôjsť k ťažkému zraneniu alebo usmrteniu osôb a môžu vzniknúť vecné škody.
  - ▶ Motorovú pílu používajte tak, ako je to popísané v tomto návode na obsluhu.
  - ▶ Akumulátor používajte tak, ako je to popísané v tomto návode na obsluhu, v aplikácii STIHL connected App a na stránke [www.connect.stihl.com/](http://www.connect.stihl.com/).

### 4.3 Požiadavky na používateľa

## ▲ VAROVANIE

- Používatelia bez poučenia nevedia rozpoznáť a odhadnúť nebezpečenstvá vyplývajúce z motorovej píly a akumulátora. Môže dôjsť k ťažkému zraneniu alebo usmrteniu používateľa alebo iných osôb.



- ▶ Návod na obsluhu si prečítajte, porozumejte mu a uschovajte ho.

- ▶ Ak sa motorová píla alebo akumulátor odovzdávajú druhej osobe: Odovzdajte súčasne návod na obsluhu.

- ▶ Uistite sa, že používateľ spĺňa nasledujúce požiadavky:
  - Používateľ je oddýchnutý.
  - Používateľ je telesne, zmyslovo a duševne schopný obsluhovať motorovú pílu alebo akumulátor a pracovať s nimi. Ak je používateľ telesne, zmyslovo alebo duševne len obmedzene schopný na túto prácu, smie pracovať len pod

dozorom alebo podľa pokynov zodpovednej osoby.

- Používateľ dokáže rozpoznať a odhadnúť nebezpečenstvá vyplývajúce z motorovej píly a akumulátora.
  - Používateľ je pľnošľy alebo používateľ absolvuje praktické vyučovanie pod dozorom podľa národných predpisov.
  - Používateľ bol poučený špecializovaným predajcom STIHL alebo odborne znalou osobou, skôr ako začal prvýkrát pracovať s motorovou pilou.
  - Používateľ nie je pod vplyvom alkoholu, liekov alebo drog.
- ▶ Keď používateľ pracuje s motorovou pilou prvýkrát: Nacvičte si pílenie guľatiny na kozlíku alebo na podstavci.
  - ▶ Ak vzniknú nejasnosti: Vyhľadajte špecializovaného predajcu STIHL.

## 4.4 Odev a vybavenie

### ▲ VAROVANIE

- Počas práce môžu byť dlhé vlasy vtiahnuté do motorovej píly. Môže dôjsť k ťažkému zraneniu používateľa.
  - ▶ Dlhé vlasy sa musia zviazať a zaistiť tak, aby sa nachádzali nad úrovňou ramien.
- Počas práce sa môžu vymršťovať predmety vysokou rýchlosťou. Môže dôjsť k zraneniu používateľa.



- ▶ Noste tesne priliehajúce ochranné okuliare. Vhodné ochranné okuliare sú testované podľa normy EN 166 alebo podľa národných predpisov a s príslušným označením sú dostupné v predaji.

- ▶ STIHL odporúča nosiť ochranu tváre.
- ▶ Noste tesne priliehajúcu vrchnú časť odevu s dlhým rukávom.

- Počas práce vzniká hluk. Hluk môže poškodiť sluch.



- ▶ Noste ochranu sluchu.

- Padajúce predmety môžu viesť k poraneniám hlavy.



- ▶ Ak počas práce môžu padat predmety: Noste ochrannú prilbu.

- Počas práce sa môže vŕiť prach a môžu vzniknúť výpary. Vdýchnutý prach a výpary môžu poškodiť zdravie a vyvolať alergické reakcie.
  - ▶ Ak sa vŕia prach a vzniknú výpary: Noste ochrannú masku proti prachu.

- Nevhodný odev sa môže zachytiť na dreve, kroví a v motorovej pile. Môže dôjsť k ťažkému zraneniu používateľov bez vhodného odevu.
  - ▶ Noste tesne priliehajúci odev.
  - ▶ Šály a šperky odložte.
- Počas práce sa môže používateľ dostať do kontaktu s pohybujúcou sa pilovou reťazou. Môže dôjsť k ťažkému zraneniu používateľa.
  - ▶ Noste dlhé nohavice s ochranou proti prerezananiu.
- Počas práce sa môže používateľ porezať na dreve. Počas čistenia alebo údržby sa môže používateľ dostať do kontaktu s pilovou reťazou. Môže dôjsť k zraneniu používateľa.
  - ▶ Noste pracovné rukavice z odolného materiálu.
- Ak nosí používateľ nevhodnú obuv, môže sa pošmyknúť. Ak sa používateľ dostane do kontaktu s bežiacou pilovou reťazou, môže sa porezať. Môže dôjsť k zraneniu používateľa.
  - ▶ Noste obuv s ochranou proti prerezananiu určenú na prácu s motorovou pilou.

## 4.5 Pracovná oblasť a okolie

### 4.5.1 Motorová píla



### ▲ VAROVANIE

- Nezúčastnené osoby, deti a zvieratá nevedia rozpoznať a odhadnúť nebezpečenstvá vyplývajúce z motorovej píly a vymršťovaných predmetov. Môže dôjsť k ťažkému zraneniu nezúčastnených osôb, detí a zvierat a môžu vzniknúť vecné škody.
  - ▶ Nezúčastnené osoby, deti a zvieratá nepúšťajte do pracovnej oblasti.
  - ▶ Nenechávajte motorovú pílu bez dozoru.
  - ▶ Zabezpečte, aby sa deti nemohli hrať s motorovou pilou.
- Elektrické konštrukčné diely motorovej píly môžu vytvárať iskry. Iskry môžu vo veľmi horľavom prostredí alebo výbušnom prostredí vyvolať požiar a výbuch. Môže dôjsť k ťažkému zraneniu alebo usmrteniu osôb a vecným škodám.
  - ▶ Nepracujte vo veľmi horľavom a výbušnom prostredí.

### 4.5.2 Akumulátor

### ▲ VAROVANIE

- Nezúčastnené osoby, deti a zvieratá nevedia rozpoznať a odhadnúť nebezpečenstvá vyplývajúce z akumulátora. Môže dôjsť k ťažkému zraneniu nezúčastnených osôb, detí a zvierat.

- ▶ Zabráňte prístupu nezúčastnených osôb, detí a zvierat.
  - ▶ Nenechávajte akumulátor bez dozoru.
  - ▶ Zabezpečte, aby sa deti nemohli hrať s akumulátorom.
  - Akumulátor nie je chránený proti všetkým vplyvom prostredia. Ak je akumulátor vystavený určitým vplyvom prostredia, môže akumulátor začať horieť, explodovať alebo sa vážne poškodiť. Môže dôjsť k ťažkému zraneniu osôb a vecným škodám.
    - ▶ Akumulátor chráňte pred horúčavou a otvoreným ohňom.
    - ▶ Akumulátor nehádzte do ohňa.
- 
- 
- 
- ▶ Akumulátor používajte a skladujte v teplotnom rozsahu medzi - 10 °C a + 50 °C.
  - ▶ Akumulátor neponárajte do kvapalín.
    - ▶ Akumulátor nedávajte do blízkosti kovových drobných súčiastok.
    - ▶ Akumulátor nevystavujte vysokému tlaku.
    - ▶ Akumulátor nevystavujte mikrovlnám.
    - ▶ Akumulátor chráňte pred chemikáliami a soľami.

## 4.6 Bezpečný stav

### 4.6.1 Motorová píla

Motorová píla je v bezpečnom stave, ak sú splnené nasledujúce podmienky:

- Motorová píla je nepoškodená.
- Motorová píla je čistá.
- Zachytávač reťaze je nepoškodený.
- Reťazová brzda funguje.
- Ovládacie prvky fungujú a neboli na nich vykonané zmeny.
- Mazanie reťaze funguje.
- Stopy opotrebovania na reťazovom kolese nie sú hlbšie ako 0,5 mm.
- Je namontovaná kombinácia vodiacej lišty a pílovej reťaze, uvedená v tomto návode na obsluhu.
- Vodiaca lišta a pílová reťaz sú namontované správne.
- Pílová reťaz je správne napnutá.
- Je namontované originálne príslušenstvo STIHL určené pre túto motorovú pílu.
- Príslušenstvo je namontované správne.
- Uzáver olejovej nádrže je zatvorený.

## ▲ VAROVANIE

- V stave nevyhovujúcom bezpečnosti nemôžu konštrukčné diely správne fungovať a bezpečnostné zariadenia môžu byť vyradené z prevádzky. Môže dôjsť k ťažkému zraneniu alebo usmrteniu osôb.
  - ▶ Pracujte s nepoškodenou motorovou pílou.
  - ▶ Ak je motorová píla znečistená: Vyčistite motorovú pílu.
  - ▶ Pracujte s nepoškodeným zachytávačom reťaze.
  - ▶ Nevykonávajte zmeny na motorovej píle. Výnimka: Montáž kombinácie vodiacej lišty a pílovej reťaze uvedenej v tomto návode na obsluhu.
  - ▶ Ak ovládacie prvky nefungujú: Nepracujte s motorovou pílou.
  - ▶ Namontujte originálne príslušenstvo STIHL určené pre túto motorovú pílu.
  - ▶ Vodiacu lištu a pílovú reťaz namontujte tak, ako je to uvedené v tomto návode na obsluhu.
  - ▶ Príslušenstvo montujte tak, ako je to uvedené v tomto návode na použitie alebo v návode na použitie príslušenstva.
  - ▶ Do otvorov motorovej píly nestrkajte predmety.
  - ▶ Zatvorte uzáver olejovej nádrže.
  - ▶ Opotrebované alebo poškodené informačné štítky vymeňte.
  - ▶ Ak vzniknú nejasnosti: Vyhľadajte špecializovaného obchodníka STIHL.

### 4.6.2 Vodiaca lišta

Vodiaca lišta je v bezpečnom stave, ak sú splnené nasledujúce podmienky:

- Vodiaca lišta je nepoškodená.
- Vodiaca lišta nie je zdeformovaná.
- Drážka je taká hlboká alebo hlbšia ako minimálna hĺbka drážky,  21.3.
- Výstupky drážky sú začistené.
- Drážka nie je zúžená ani rozťahnutá.

## ▲ VAROVANIE

- V stave nevyhovujúcom bezpečnosti už vodiaca lišta nemôže správne viesť pílovú reťaz. Bežiacia pílová reťaz môže odskočiť z vodiacej lišty. Môže dôjsť k ťažkému zraneniu alebo usmrteniu osôb.
  - ▶ Pracujte s nepoškodenou vodiacou lištou.
  - ▶ Ak je hĺbka drážky menšia ako minimálna hĺbka drážky: Vodiacu lištu vymeňte.
  - ▶ Vodiacu lištu raz týždenne začistite.
  - ▶ Ak vzniknú nejasnosti: Vyhľadajte špecializovaného obchodníka STIHL.

### 4.6.3 Pílová reťaz

Pílová reťaz je v bezpečnom stave, ak sú splnené nasledujúce podmienky:

- Pílová reťaz je nepoškodená.
- Pílová reťaz je správne nabrúsená.
- Na rezných zuboch sú viditeľné značky opotrebovania.

## ▲ VAROVANIE

- V stave nevyhovujúcom bezpečnosti nemôžu konštrukčné diely správne fungovať a bezpečnostné zariadenia môžu byť vyradené z prevádzky. Môže dôjsť k ťažkému zraneniu alebo usmrteniu osôb.
  - ▶ Pracujte s nepoškodenou pílovou reťazou.
  - ▶ Pílovú reťaz správne naostríte.
  - ▶ Ak vzniknú nejasnosti: Vyhľadajte špecializovaného predajcu STIHL.

### 4.6.4 Akumulátor

Akumulátor je v bezpečnom stave, ak sú splnené nasledovné požiadavky:

- akumulátor nie je poškodený,
- akumulátor je suchý a čistý,
- Akumulátor funguje a nie sú na ňom žiadne zmeny.

## ▲ VAROVANIE

- V stave, ktorý nie je bezpečný, viac nemusí akumulátor bezpečne fungovať. Osoby sa môžu ťažko zraniť.
  - ▶ Pracujte s nepoškodeným a funkčným akumulátorom.
  - ▶ Poškodený alebo pokazený akumulátor nenabíjajte.
  - ▶ Ak je akumulátor znečistený alebo vlhký: vyčistite akumulátor a vysušte ho.
  - ▶ Na akumulátore nevykonávajte žiadne zmeny.
  - ▶ Do otvorov akumulátora nekladajte žiadne predmety.
  - ▶ Elektrické kontakty akumulátora nikdy neprepájajte a nepremosťujte s kovovými predmetmi.
  - ▶ Akumulátor neotvárajte.
  - ▶ Opotrebované alebo poškodené štítky s upozoreniami treba vymeniť.
- Z poškodeného akumulátora môže unikať kvapalina. Ak sa kvapalina dostane do kontaktu s pokožkou alebo očami, môže ich podráždiť.
  - ▶ Vyvarujte sa kontaktu s kvapalinou.
  - ▶ Ak sa dostane do kontaktu s pokožkou: Umyte postihnuté miesta na pokožke dostatočným množstvom vody a mydla.

- ▶ Ak sa dostane do kontaktu s očami: Umyte oči aspoň 15 minút dostatočným množstvom vody a vyhľadajte lekára.
- Poškodený alebo pokazený akumulátor môže neobyčajne zapáchať, dymiť alebo horieť. Osoby sa môžu ťažko zraniť alebo zomrieť a môžu vzniknúť vecné škody.
  - ▶ Ak akumulátor neobyčajne zapácha alebo dymí: Nepoužívajte akumulátor a udržujte ho ďaleko od horiacich látok.
  - ▶ Ak akumulátor horí: Skúste uhasiť oheň z akumulátora hasiacim prístrojom alebo vodou.

## 4.7 Práca

### 4.7.1 Pílenie

## ▲ VAROVANIE

- Ak sa mimo pracovnej oblasti nenachádzajú osoby, ktoré by mohli počuť volanie, nie je možné poskytnúť prvú pomoc v núdzovom prípade.
  - ▶ Zabezpečte, aby sa osoby mimo pracovnej oblasti nachádzali vo vzdialenosti, v ktorej môžu počuť volanie.
- Používateľ v určitých situáciách už nedokáže koncentrovane pracovať. Používateľ môže nad motorovú pílu stratiť kontrolu, potknúť sa, spadnúť a ťažko sa zraniť.
  - ▶ Pracujte pokojne a premyslene.
  - ▶ Ak sú svetelné podmienky a viditeľnosť zlé: Nepracujte s motorovou pílou.
  - ▶ Motorovú pílu obsluhujte sami.
  - ▶ Nepracujte vo výške presahujúcej výšku ramien.
  - ▶ Dávajte pozor na prekážky.
  - ▶ Pracujte stojac na zemi a udržujte stabilitu. Ak sa musí pracovať vo výške a motorová píla sa používa s napájaním prostredníctvom prírodného kábla: Používajte zdvíhaciu pracovnú plošinu.
  - ▶ Ak sa objavia známky únavy: Urobte si prestávku.
- Bežiacia pílová reťaz môže používateľa poraziť. Môže dôjsť k ťažkému zraneniu používateľa.
  - ▶ Nedotýkajte sa bežiacей pílovej reťaze.
  - ▶ Ak je pílová reťaz blokovaná nejakým predmetom: Vypnite motorovú pílu, založte reťazovú brzdú a vyberte akumulátor. Až potom odstráňte predmet.
- Bežiacia pílová reťaz sa zahrieva a naťahuje. Ak pílová reťaz nie je dostatočne namazaná a napnutá, môže pílová reťaz z vodiacej lišty



vyskočiť alebo sa roztrhnúť. Môže dôjsť k ťažkému zraneniu osôb a vecným škodám.

- ▶ Používajte adhézny olej na pilové reťaze.
- ▶ Počas práce pravidelne kontrolujte výšku hladiny oleja v nádržke. Skôr ako sa spotrebuje adhézny olej na pilové reťaze: Doplňte adhézny olej na pilové reťaze.
- ▶ Počas práce pravidelne kontrolujte napnutie reťaze. Ak je napnutia pilovej reťaze príliš malé: Pilovú reťaz napnite.
- Ak sa motorová píla počas práce správa inak alebo nezvyčajne, môže byť v stave nevyhovujúcom bezpečnosti. Môže dôjsť k ťažkému zraneniu osôb a vecným škodám.
  - ▶ Ukončite prácu, vyberte akumulátor a vyhľadajte špecializovaného predajcu STIHL.
- Počas práce môžu vzniknúť vibrácie spôsobené motorovou pilou.
  - ▶ Noste rukavice.
  - ▶ Robte si pracovné prestávky.
  - ▶ Ak sa vyskytnú príznaky poruchy prekrvenia: Vyhľadajte lekára.
- Ak otáčajúca sa pilová reťaz narazí na tvrdý predmet, môžu vzniknúť iskry. Iskry môžu vo veľmi horľavom prostredí vyvolať požiar. Môže dôjsť k ťažkému zraneniu alebo usmrteniu osôb a k vecným škodám.
  - ▶ Nepracujte vo veľmi horľavom prostredí.
- Keď sa spínacia páčka pustí, pilová reťaz ešte krátky čas beží ďalej. Pohybujúca sa pilová reťaz môže poraziť osoby. Môže dôjsť k ťažkému zraneniu osôb.
  - ▶ Počkajte, kým pilová reťaz zastane.

## ▲ VAROVANIE

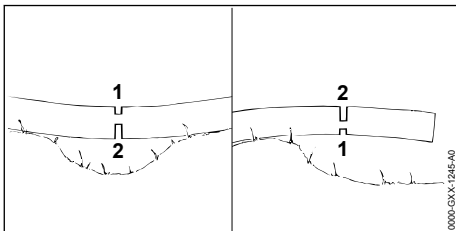

- Ak sa píli drevo, ktoré je pod napätím, môže sa vodiaca lišta zaseknúť. Používateľ môže nad motorovou pilou stratiť kontrolu a ťažko sa zraniť.
  - ▶ Najprv urobte pílu odľahčujúci rez na strane tlaku (1), potom deliaci rez na strane ťahu (2).

## ▲ NEBEZPEČENSTVO

- Ak pracujete v prostredí s výskytom vedení pod prúdom, môže prísť pilová reťaz do kontaktu s týmito vedeniami a poškodiť ich. Môže dôjsť k ťažkému zraneniu alebo usmrteniu používateľa.
  - ▶ Nepracujte v prostredí s vedeniami pod prúdom.

### 4.7.2 Odvetvovanie

## ▲ VAROVANIE

- Keď sa zrúbaný strom odvetví najprv na spodnej strane, nebude sa už dať podprieť konármi na zemi. Počas práce sa strom môže hýbať. Môže dôjsť k ťažkému zraneniu alebo usmrteniu osôb.
  - ▶ Väčšie konáre na spodnej strane prerežte až potom, keď sa strom dĺžkovo upraví.
  - ▶ Nepracujte stojac na kmeni.
- Počas odvetvovania môže odpílený konár spadnúť. Používateľ sa môže potknúť, spadnúť a ťažko sa zraníť.
  - ▶ Strom odvetvujte od päty kmeňa smerom ku korune stromu.

### 4.7.3 Rúbanie

## ▲ VAROVANIE

- Neskúsené osoby nevedia odhadnúť nebezpečenstvá pri rúbaní. Môže dôjsť k ťažkému zraneniu alebo usmrteniu osôb a vecným škodám.
  - ▶ Používateľ potrebuje príslušné znalosti o technológii výrubu a skúsenosti s výrubom.
  - ▶ V prípade nejasností: Poradte sa so skúseným odborníkom, aby vám pomohol a určil vhodnú techniku výrubu.
- Počas rúbania môže strom alebo konáre spadnúť na osoby alebo predmety. Čím väčšie sú padajúce časti, tým väčšie je riziko, že sa ľudia vážne zrania alebo zabijú. Môžu vzniknúť vecné škody.
  - ▶ Smer pádu určte tak, aby bola oblasť, do ktorej strom spadne, prázdna.
  - ▶ Nezúčastnené osoby, deti a zvieratá sa musia zdržiavať vo vzdialenosti 2,5 dĺžky stromu okolo pracovnej oblasti.
  - ▶ Pred rúbaním odstráňte z koruny stromu nalomené alebo suché vetvy.
  - ▶ Ak sa nalomené alebo suché vetvy nedajú odstrániť z koruny stromu: O pomoci a určení vhodnej techniky výrubu sa poradte so skúseným odborníkom.

- ▶ Pozorujte korunu stromu a koruny susedných stromov a vyhnite sa padajúcim konárom.
- Keď strom padá, môže sa zlomiť v kmeni alebo sa odraziť do smeru používateľa. Môže dôjsť k ťažkému zraneniu alebo usmrteniu používateľa.
  - ▶ Naplánujte si únikovú cestu bočne za stromom.
  - ▶ Ustupujte dozadu po únikovej ceste a pozorujte padajúci strom.
  - ▶ Nechodte dozadu smerom dolu svahom.
- Prekážky v pracovnej oblasti a na únikovej ceste môžu používateľovi brániť v ceste. Používateľ sa môže potknúť a spadnúť. Môže dôjsť k ťažkému zraneniu alebo usmrteniu používateľa.
  - ▶ Odstráňte prekážky z pracovnej oblasti a únikovej cesty.
- Ak sa nareže alebo príliš skoro rozreže zlomová lišta, bezpečnostný pás alebo pridrzný pás, nedá sa už dodržať smer pádu alebo môže strom spadnúť príliš skoro. Môže dôjsť k ťažkému zraneniu alebo usmrteniu osôb a veľkým škodám.
  - ▶ Zlomovú lištu nenarezávajte ani neprerezávajte.
  - ▶ Bezpečnostný pás alebo pridrzný pás prerežte ako posledný.
  - ▶ Ak strom začne padať príliš skoro: Hlavný rez prerušte a ustúpte na únikovú cestu.
- Ak bežiacia pílová reťaz narazí v oblasti hornej štvrtiny hrotu vodiacej lišty na tvrdý rúbací klin a rýchlo sa zabrzdí, môže vzniknúť spätný ráz. Môže dôjsť k ťažkému zraneniu alebo usmrteniu osôb.
  - ▶ Používajte rúbacie klíny z hliníka alebo plastu.
- Ak strom nespadne úplne na zem alebo ak zostane visieť na inom strome, nemôže používateľ dokončiť rúbanie kontrolované.
  - ▶ Rúbanie prerušte a strom siahnite k zemi pomocou lanového navijaka alebo vhodného vozidla.

## 4.8 Reakčné sily

### 4.8.1 Spätný ráz

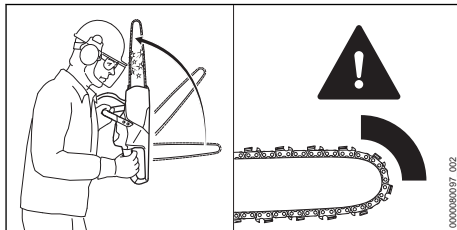

Spätný ráz môže vzniknúť z nasledujúcich príčin:

- Bežiacia pílová reťaz narazí v oblasti hornej štvrtiny hrotu vodiacej lišty na tvrdý predmet a rýchlo sa zabrzdí.
- Bežiacia pílová reťaz je zaseknutá na hrote vodiacej lišty.

Reťazová brzda nemôže zabrániť vzniku spätného rázu.

## VAROVANIE

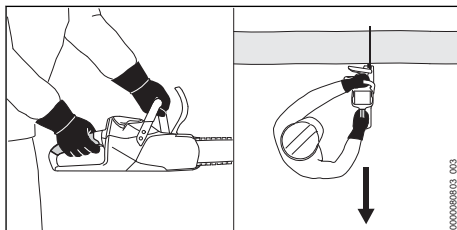

- Ak vznikne spätný ráz, môže byť motorová píla vymrštená do smeru používateľa. Používateľ môže nad motorovou pilou stratiť kontrolu a byť ťažko zranený alebo usmrtený.
  - ▶ Motorovú pílu vždy držte obidvomi rukami.
  - ▶ Udržujte telo v bezpečnej vzdialenosti od predĺženého dosahu záberu motorovej píly.
  - ▶ Pracujte tak, ako je to popísané v tomto návode na obsluhu.
  - ▶ Nepracujte s oblasťou okolo hornej štvrtiny hrotu vodiacej lišty.
  - ▶ Pracujte so správne nabrúsenou a správne napnutou pílovou reťazou.
  - ▶ Používajte pílovú reťaz so zníženou tendenciou k spätnému rázu.
  - ▶ Používajte vodiacu lištu s malou hlavou.
  - ▶ Píľte s plynnym plynom.

### 4.8.2 Vtiahnutie

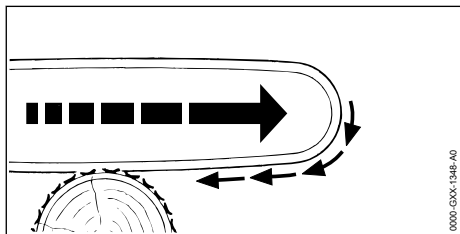

Keď sa pracuje so spodnou stranou vodiacej lišty, odtahuje sa motorová píla od používateľa.

#### VAROVANIE

- Ak bežiaci pilový reťaz narazí na tvrdý predmet a rýchlo sa zabrzdí, môže sa motorová píla náhle veľmi silno odtiahnuť od používateľa. Používateľ môže nad motorovou pilou stratiť kontrolu a byť ťažko zranený alebo usmrtený.
  - ▶ Motorovú pílu vždy držte obidvomi rukami.
  - ▶ Pracujte tak, ako je to popísané v tomto návode na obsluhu.
  - ▶ Vodiacu lištu vedte v reze priamo.
  - ▶ Ozubený doraz nasadte správne.
  - ▶ Píľte s plným plynom.

### 4.8.3 Odrazenie

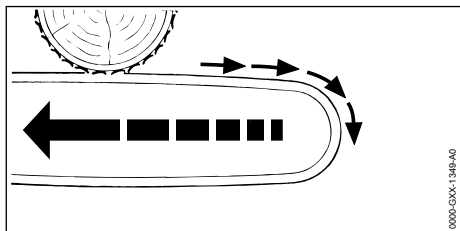

Keď sa pracuje s hornou stranou vodiacej lišty, odraža sa motorová píla do smeru používateľa.

#### VAROVANIE

- Ak bežiaci pilový reťaz narazí na tvrdý predmet a rýchlo sa zabrzdí, môže sa motorová píla náhle veľmi silno odraziť k používateľovi. Používateľ môže nad motorovou pilou stratiť kontrolu a byť ťažko zranený alebo usmrtený.
  - ▶ Motorovú pílu vždy držte obidvomi rukami.
  - ▶ Pracujte tak, ako je to popísané v tomto návode na obsluhu.
  - ▶ Vodiacu lištu vedte v reze priamo.
  - ▶ Píľte s plným plynom.

## 4.9 Preprava

### 4.9.1 Motorová píla

#### VAROVANIE

- Počas prepravy sa môže motorová píla prevrátiť alebo pohybovať. Môže dôjsť k zraneniu osôb a vecným škodám.



- ▶ Vyberte akumulátor.

- ▶ Založte reťazovú brzdú.
- ▶ Ochranu reťaze nasuňte na vodiacu lištu tak, aby bola zakrytá celá vodiaca lišta.
- ▶ Motorovú pílu zaistíte upínacími popruhmi, remeňmi alebo sieťkou tak, aby sa nemohla prevrátiť ani pohybovať.

### 4.9.2 Akumulátor

#### VAROVANIE

- Akumulátor nie je chránený proti všetkým vplyvom prostredia. Ak je akumulátor vystavený určitým vplyvom prostredia, môže sa poškodiť a môžu vzniknúť vecné škody.
  - ▶ Poškodený akumulátor neprepravujte.
- Počas prepravy môže dôjsť k prevráteniu alebo pohybu akumulátora. Môže dôjsť k zraneniu osôb a vecným škodám.
  - ▶ Akumulátor zabaľte do obalu tak, aby sa nemohol pohybovať.
  - ▶ Obal zaistíte tak, aby sa nemohol pohybovať.

## 4.10 Skladovanie

### 4.10.1 Motorová píla

#### VAROVANIE

- Deti nevedia rozpoznať a odhadnúť nebezpečenstvá vyplývajúce z motorovej píly. Môže dôjsť k ťažkému zraneniu detí.



- ▶ Vyberte akumulátor.

- ▶ Založte reťazovú brzdú.
- ▶ Ochranu reťaze nasuňte na vodiacu lištu tak, aby bola zakrytá celá vodiaca lišta.
- ▶ Motorovú pílu uchovávajte mimo dosahu detí.
- Elektrické kontakty na motorovej pile a kovové konštrukčné diely môžu v dôsledku vlhkosti skorodovať. Motorová píla by sa mohla poškodiť.



► Vyberte akumulátor.

- Motorovú pílu skladujte na čistom a suchom mieste.

#### 4.10.2 Akumulátor

### ▲ VAROVANIE

- Deti nevedia rozpoznať a odhadnúť nebezpečenstvá vyplývajúce z akumulátora. Môže dôjsť k ťažkému zraneniu detí.
  - Akumulátor uchovávajte mimo dosahu detí.
- Akumulátor nie je chránený proti všetkým vplyvom prostredia. Ak je akumulátor vystavený určitým vplyvom prostredia, môže sa vážne poškodiť.
  - Akumulátor skladujte na čistom a suchom mieste.
  - Akumulátor skladujte v uzavretej miestnosti.
  - Akumulátor uložte oddelene od motorovej pily.
  - Ak sa akumulátor skladuje v nabíjačke: Vytahnite sieťovú zástrčku a akumulátor skladujte v stave nabitia medzi 40 % a 60 % (2 na zeleno svietiace LED).
  - Akumulátor skladujte v teplotnom rozsahu medzi - 10 °C a + 50 °C.

#### 4.11 Čistenie, údržba a oprava

### ▲ VAROVANIE

- Ak je počas čistenia, údržby alebo opravy vložený akumulátor, môže sa motorová píla neúmyselne zapnúť. Môže dôjsť k ťažkému zraneniu osôb a vecným škodám.



► Vyberte akumulátor.

- Založte reťazovú brzdu.
- Ostré čistiace prostriedky, čistenie prúdom vody alebo špicaté predmety môžu poškodiť motorovú pílu, vodiacu lištu, reťaz pily a akumulátor. Ak sa motorová píla, vodiaca lišta, pílová reťaz alebo akumulátor nevyčistia správne, nemusia konštrukčné diely už správne fungovať a bezpečnostné zariadenia môžu byť vyradené z prevádzky. Môže dôjsť k ťažkému zraneniu osôb.
  - Motorovú pílu, vodiacu lištu, pílovú reťaz a akumulátor čistite tak, ako je to uvedené v tomto návode na obsluhu.
- Ak sa na motorovej pile, vodiacej lište, pílovej reťazi a akumulátore nevykoná údržba a













oprava správne, nemusia konštrukčné diely už správne fungovať a bezpečnostné zariadenia môžu byť vyradené z prevádzky. Môže dôjsť k ťažkému zraneniu alebo usmrteniu osôb.

- Údržbu alebo opravu motorovej pily a akumulátora nevykonávajte sami.
- Ak je potrebné vykonať údržbu alebo opravu motorovej pily alebo akumulátora: Vyhľadajte špecializovaného predajcu STIHL.
- Údržbu vodiacej lišty a pílovej reťaze vykonávajte tak, ako je to popísané v tomto návode na obsluhu.
- Počas čistenia alebo údržby pílovej reťaze sa môže používateľ porezať na ostrých rezných zuboch. Môže dôjsť k zraneniu používateľa.
  - Noste pracovné rukavice z odolného materiálu.

## 5 Príprava motorovej pily na použitie

### 5.1 Príprava motorovej pily na použitie

Pred začiatkom každej práce sa musia vykonať nasledujúce kroky:

- Zabezpečte, aby sa nasledujúce konštrukčné diely nachádzali v bezpečnom stave:
  - Motorová píla,  4.6.1.
  - Vodiaca lišta,  4.6.2.
  - Pílová reťaz,  4.6.3.
  - Akumulátor,  4.6.4.
- Skontrolujte akumulátor,  12.7.
- Akumulátor úplne nabite, ako je to popísané v návode na obsluhu nabíjačiek STIHL AL 101, 301, 301-4, 500.
- Vyčistite motorovú pílu,  17.1.
- Namontujte vodiacu lištu a pílovú reťaz,  8.1.1.
- Napnite pílovú reťaz,  8.2.
- Napiňte adhézy olej na pílovú reťaz,  8.3.
- Skontrolujte reťazovú brzdu,  12.4.
- Skontrolujte ovládacie prvky,  12.5.
- Skontrolujte mazanie reťaze,  12.6.
- Ak nie je možné vykonať tieto kroky: Motorovú pílu nepoužívajte a vyhľadajte špecializovaného predajcu STIHL.

### 5.2 Spojenie akumulátora s rádiovým rozhraním Bluetooth® s aplikáciou STIHL connected App

- Aktivujte rádiové rozhranie Bluetooth® na mobilnom koncovom zariadení.

- ▶ Aktivujte rádiové rozhranie Bluetooth® na akumulátore,  7.1.
- ▶ Stiahnite aplikáciu STIHL connected App z App Store na mobilné koncové zariadenie a vytvorte konto.
- ▶ Otvorte aplikáciu STIHL connected App a prihláste sa.
- ▶ Pridajte akumulátor do aplikácie STIHL connected App a riadte sa pokynmi na obrazovke.

Kontakty a ďalšie informácie nájdete na stránke <https://support.stihl.com> alebo v STIHL connected aplikácii.

Aplikácia STIHL connected je k dispozícii v závislosti od trhu.

## 6 Nabitie akumulátora a LED diódy

### 6.1 Nabitie akumulátora

Doba nabíjania závisí od rôznych vplyvov, napr. od teploty akumulátora alebo od teploty prostredia. Skutočná doba nabíjania sa môže líšiť od uvedenej doby nabíjania. Doba nabíjania je uvedená na stránke [www.stihl.com/charging-times](http://www.stihl.com/charging-times).

- ▶ Akumulátor nabíjajte tak, ako je to popísané v návode na obsluhu pre nabíjačku STIHL AL 101, 301, 301-4, 500.

### 6.2 Zobrazenie stavu nabitia

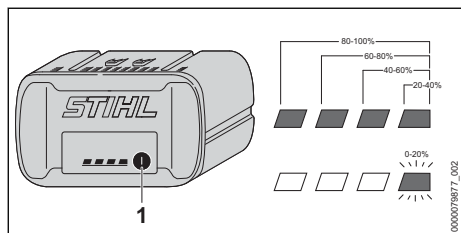

- ▶ Stlačte tlačidlo (1). LED diódy svietia asi 5 sekúnd a zobrazujú stav nabitia.
- ▶ Ak pravá LED bliká na zeleno: Nabíte akumulátor.

### 6.3 LED diódy na akumulátore

LED diódy môžu zobrazovať stav nabitia akumulátora alebo poruchy. LED diódy môžu svietiť alebo blikáť na zeleno alebo na červeno.

Ak LED diódy svietia alebo blikajú na zeleno, zobrazuje sa stav nabitia.

- ▶ Ak LED diódy svietia alebo blikajú na červeno: Odstráňte poruchy,  20.1.

V motorovej pile alebo akumulátore je porucha.

## 7 Aktivácia a deaktivácia rádiového rozhrania Bluetooth®

### 7.1 Aktivácia rádiového rozhrania Bluetooth®

- ▶ Ak akumulátor disponuje rádiovým rozhraním Bluetooth®: Stlačte tlačidlo a podržte ho stlačené, kým sa kontrolka "BLUETOOTH®" vedľa symbolu  nerozsvieti na modro približne na 3 sekundy.

Rádiové rozhranie Bluetooth® na akumulátore je aktivované.

### 7.2 Deaktivácia rádiového rozhrania Bluetooth®

- ▶ Ak akumulátor disponuje Bluetooth® rádiovým rozhraním Stlačte tlačidlo a držte ho stlačené, kým kontrolka "BLUETOOTH®" vedľa symbolu  šesťkrát modro nezabliká. Rádiové rozhranie Bluetooth® na akumulátore je deaktivované.

## 8 Montáž motorovej píly

### 8.1 Montáž a demontáž vodiacej lišty a pílovej reťaze

#### 8.1.1 Montáž vodiacej lišty a pílovej reťaze

Kombinácie z vodiacej lišty a pílovej reťaze, ktoré sú vhodné pre reťazové koleso a ktoré sa môžu namontovať, sú uvedené v technických údajoch,  22.1.

- ▶ Vypnite motorovú pílu, založte reťazovú brzdu a vyberte akumulátor.

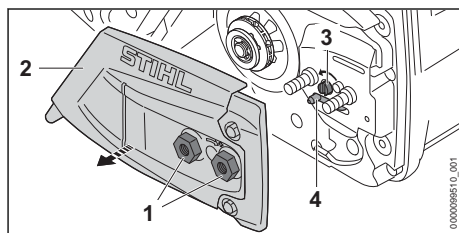

- ▶ Matice (1) otáčajte proti smeru hodinových ručičiek dovtedy, kým sa nebude dať kryt reťazového kolesa (2) odobrať.
- ▶ Snímte kryt reťazového kolesa (2).

- ▶ Upínaciu skrutku (3) otáčajte proti smeru hodinových ručičiek dovtedy, kým nebude napínací posúvač (4) priliehať vľavo na kryt.

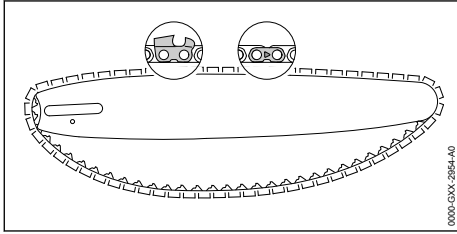

- ▶ Pílovú reťaz vložte do drážky vodiacej lišty tak, aby šípka na spojovacích článkoch pílovej reťaze na hornej strane ukazovala v smere chodu.

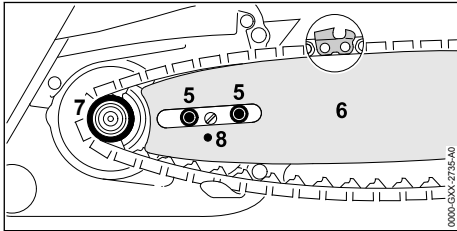

- ▶ Vodiacu lištu s pílovou reťazou nasadíte na motorovú pílu tak, aby boli splnené nasledujúce podmienky:
  - Vodiace články pílovej reťaze sedia v zuboch reťazového kola (7).
  - Skrutky s nákrúžkom (5) sedia v pozdĺžnom otvore vodiacej lišty (6).
  - Čap napínacieho posúvača (4) sa nachádza v otvore (8) vodiacej lišty (6).

Orientácia vodiacej lišty (6) nie je dôležitá. Potlač na vodiacej lište (6) môže byť aj obrátené.

- ▶ Uvoľnite reťazovú brzdu.

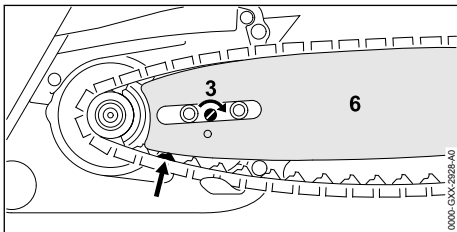

- ▶ Upínaciu skrutku (3) otáčajte v smere hodinových ručičiek dovtedy, kým pílová reťaz nebude priliehať k vodiacej lište. Pritom zaveďte vodiace články pílovej reťaze do drážky vodiacej lišty.

Vodiaca lišta (6) a pílová reťaz priliehajú k motorovej píle.

- ▶ Kryt reťazového kola (2) priložte na motorovú pílu tak, aby bol v jednej rovine s motorovou pílou.
- ▶ Matice (1) naskrutkujte a pevne dotiahnite.

### 8.1.2 Demontáž vodiacej lišty a pílovej reťaze

- ▶ Vypnite motorovú pílu, založte reťazovú brzdu a vyberte akumulátor.
- ▶ Matice otáčajte proti smeru hodinových ručičiek dovtedy, kým sa nebude dať kryt reťazového kola odobrať.
- ▶ Snímte kryt reťazového kola.
- ▶ Otáčajte upínaciu skrutku až na doraz proti smeru hodinových ručičiek. Pílová reťaz je uvoľnená.
- ▶ Vodiacu lištu a pílovú reťaz odoberte.

### 8.2 Napínanie pílovej reťaze

Počas práce sa pílová reťaz natahuje alebo sťahuje. Napnutie pílovej reťaze sa mení. Počas práce sa musí napnutie pílovej reťaze pravidelne kontrolovať a napínať.

- ▶ Vypnite motorovú pílu, založte reťazovú brzdu a vyberte akumulátor.

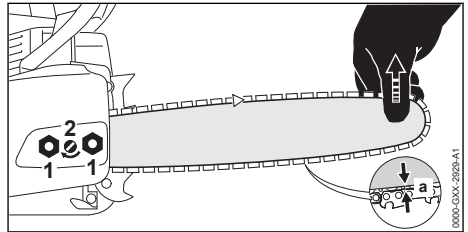

- ▶ Uvoľnite matice (1).
- ▶ Uvoľnite reťazovú brzdu.
- ▶ Vodiacu lištu na hrote nadvihnite a upínaciu skrutku (2) otáčajte v smere alebo proti smeru hodinových ručičiek dovtedy, kým nebudú splnené nasledujúce podmienky:
  - Vzdialenosť a v strede vodiacej lišty je 1 mm až 2 mm.
  - Pílová reťaz sa ešte dá natiahnuť na vodiacu lištu dvomi prstami a s malým vynaložením sily.
- ▶ Vodiacu lištu ešte viac nadvihnite na hrote a matice (1) pevne utiahnite.
- ▶ Ak nie je vzdialenosť a v strede vodiacej lišty 1 mm až 2 mm: Pílovú reťaz znova napnite.

### 8.3 Naplnenie adhézneho oleja na pílové reťaze

Adhézny olej na pílové reťaze maže a chladí pohybujúcu sa pílou reťaz.

STIHL odporúča používať adhézny olej na pílové reťaze STIHL alebo iný číry alebo biologicky rozložiteľný adhézny olej na pílové reťaze schválený pre motorové píly.

- ▶ Vypnite motorovú pílu, založte reťazovú brzdú a vyberte akumulátor.
- ▶ Motorovú pílu položte na rovnú plochu tak, aby uzáver olejovej nádržky smeroval nahor.
- ▶ Okolie uzáveru olejovej nádržky vyčistite vlhkou handrou.

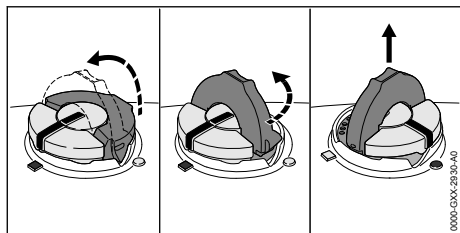

- ▶ Odklopte oblúk na uzávère olejovej nádržky.
- ▶ Otáčajte uzáver olejovej nádržky až na doraz proti smeru hodinových ručičiek.
- ▶ Uzáver olejovej nádržky odoberte.
- ▶ Adhézny olej na pílové reťaze naplňte tak, aby sa nerozlial a aby olejová nádržka nebola naplnená až po okraj.
- ▶ Ak je oblúk na uzávère olejovej nádržky priklopený: Odklopte oblúk.

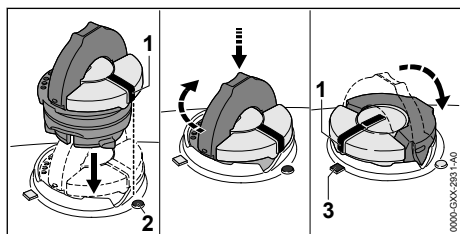

- ▶ Uzáver olejovej nádržky nasadíte tak, aby označenie (1) ukazovalo na označenie (2).
- ▶ Uzáver olejovej nádržky zatlačte nadol a otáčajte až na doraz v smere hodinových ručičiek. Uzáver olejovej nádržky počuteľne zapadne. Označenie (1) ukazuje na označenie (3).
- ▶ Skontrolujte, či sa dá uzáver olejovej nádržky siahnuť smerom nahor.
- ▶ Ak sa uzáver olejovej nádržky nedá siahnuť smerom nahor: Priklopte oblúk na uzávère olejovej nádržky.

Olejová nádržka je zatvorená.

Ak sa dá uzáver olejovej nádržky siahnuť smerom nahor, musia sa vykonať tieto kroky:

- ▶ Uzáver olejovej nádržky nasadíte v ľubovoľnej polohe.

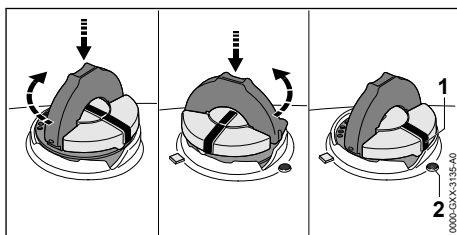

- ▶ Uzáver olejovej nádržky zatlačte nadol a otáčajte až na doraz v smere hodinových ručičiek.
- ▶ Uzáver olejovej nádržky zatlačte nadol a otáčajte ním proti smeru hodinových ručičiek dovtedy, kým nebude označenie (1) ukazovať na označenie (2).
- ▶ Znova sa pokúste zatvoriť olejovú nádrž.
- ▶ Ak sa nedá olejová nádržka naďalej zatvoriť: Nepracujte s motorovou pílou a vyhľadajte špecializovaného predajcu STIHL. Motorová píla nie je v bezpečnom stave.

### 8.4 Montáž ozubeného dorazu

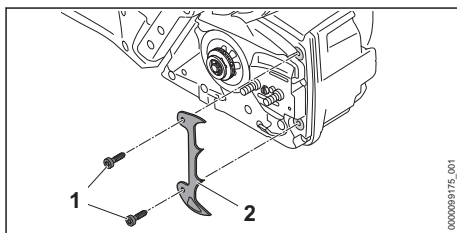

- ▶ Vytočte skrutky (1).
- ▶ Založte ozubený doraz (2).
- ▶ Skrutky (1) zaskrutkujte a pevne dotiahnite.

## 9 Založenie a uvoľnenie reťazovej brzdy

### 9.1 Založte reťazovú brzdú

Motorová píla je vybavená reťazovou brzdou.

Reťazová brzda sa založí automaticky pri dostatočne silnom spätnom ráze zotrvačnosťou hmoty ochrany ruky alebo ju môže založiť používateľ.

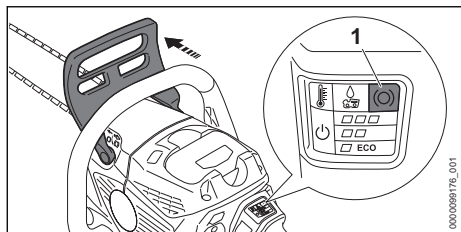

- Ochranu ruky zatlačte ľavou rukou v smere do rúrkovej rukoväti.  
Ochrana ruky počuteľne zapadne. Ak je reťazová píla zapnutá: LED "REĀAZOVÁ BRZDA" (1) svieti. Reťazová brzda je založená.

## 9.2 Uvoľníte reťazovú brzdu

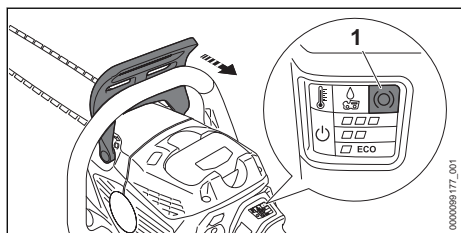

- Ochranu ruky potiahnite ľavou rukou v smere používateľa.  
Ochrana ruky počuteľne zapadne. Ak je reťazová píla zapnutá: LED "REĀAZOVÁ BRZDA" (1) nesvieti. Reťazová brzda je uvoľnená.

## 10 Vloženie a vybratie akumulátora

### 10.1 Vloženie akumulátora

- Založte reťazovú brzdu.

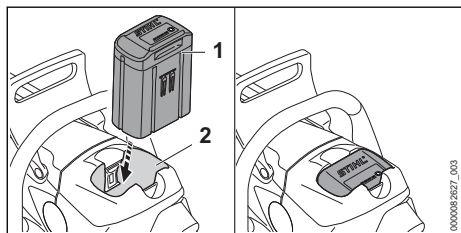

- Akumulátor (1) zatlačte do akumulátorovej šachty (2) až na doraz.  
Akumulátor (1) sa zaaretuje jedným kliknutím a je zaistený.

### 10.2 Vybratie akumulátora

- Postavte motorovú pílu na rovnú plochu.

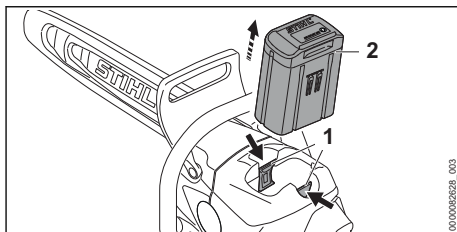

- Stlačte obe blokovacie páčky (1). Akumulátor (2) je odblokováný a môže sa vybrať.

## 11 Zapnutie a vypnutie motorovej píly

### 11.1 Zapnutie motorovej píly

- Motorovú pílu pridržiňte pevne pravou rukou za ovládaciu rukoväť tak, aby palec zvieral ovládaciu rukoväť.
- Uvoľníte reťazovú brzdu.
- Motorovú pílu pridržiňte pevne ľavou rukou za rúrkovú rukoväť tak, aby palec zvieral rúrkovú rukoväť.

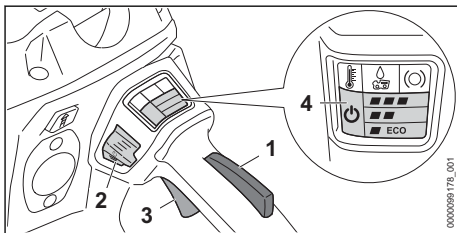

- Poistku spínacej páčky (1) stlačte rukou a podržte stlačenú.
- Stlačte odblokovacie tlačidlo (2). Rozsvieti sa kontrolka "STATUS" (4) a kontrolka poslednej nastavenej úrovne výkonu.
- Spíniacu páčku (3) stlačte ukazovákom a podržte ju stlačenú.  
Motorová píla zrýchľuje a pílová reťaz sa pohybuje.

Čím viac je spíniacia páčka (3) zatlačená, tým rýchlejšie sa pílová reťaz otáča. Ak je nastavená úroveň výkonu ■■■, páka radenia (3) nemusí byť úplne stlačená, aby sa dosiahol maximálny výkon.

Motorová píla sa môže tiež zapnúť tým, že sa najskôr stlačí odblokovacie tlačidlo (2), a počas 5 sekúnd (pokým bliká LED "STATUS") aj poistka spínacej páčky (1). Spíniacia páčka (3) je tým odblokovávaná a motorová píla je pripravená na prevádzku.



Keď po zapnutí uvoľníte radiaciu páku (3) a zámok radiacej páky (1), kontrolka "STATUS" (4) a kontrolka poslednej nastavenej úrovne výkonu budú blikať ešte 1 sekundu. Pokiaľ blikajú LED diódy, reťazovú pílu je možné znovu zapnúť bez stlačenia odblokovacieho tlačidla (2).

## 11.2 Vypnutie motorovej píly

- ▶ Spinaciú páčku a poistku spinacej páčky pustíte.  
Počkajte, kým sa pílová reťaz prestane po cca 1 sekunde pohybovať.
- ▶ Ak sa pílová reťaz približne po 1 sekunde stále pohybuje: Založte reťazovú brzdu, vyberte akumulátor a vyhľadajte špecializovaného predajcu STIHL.  
Motorová píla je chybná.

## 12 Kontrola motorovej píly a akumulátora

### 12.1 Kontrola reťazového kola

- ▶ Vypnite motorovú pílu, založte reťazovú brzdu a vyberte akumulátor.
- ▶ Uvoľnite reťazovú brzdu.
- ▶ Demontujte kryt reťazového kola.
- ▶ Odmontujte vodiacu lištu a pílový reťaz.

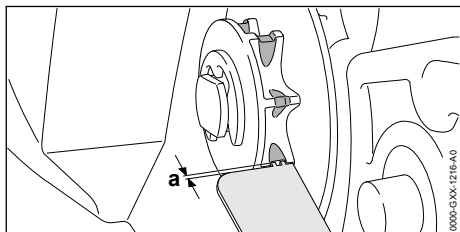

- ▶ Stopy opotrebovania na reťazovom kolese skontrolujte pomocou skúšobnej mierky STIHL.
- ▶ Ak sú stopy opotrebovania hlbšie ako  $a = 0,5$  mm: Motorovú pílu nepoužívajte a vyhľadajte špecializovaného obchodníka STIHL.  
Reťazové koleso sa musí vymeniť.

### 12.2 Kontrola vodiacej lišty

- ▶ Vypnite motorovú pílu, založte reťazovú brzdu a vyberte akumulátor.
- ▶ Odmontujte pílový reťaz a vodiacu lištu.

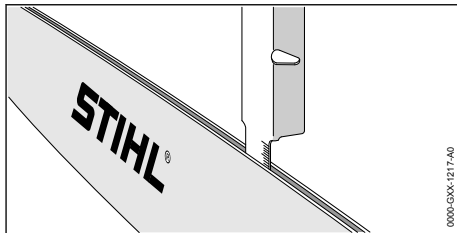

- ▶ Hĺbku drážky vodiacej lišty zmerajte meracou tyčou mierky STIHL.
- ▶ Vodiacu lištu vymeňte, ak je splnená jedna z nasledujúcich podmienok:
  - Vodiaca lišta je poškodená.
  - Nameraná hĺbka drážky je menšia ako minimálna hĺbka drážky vodiacej lišty, 21.3.
  - Drážka vodiacej lišty je zúžená alebo rozťahnutá.
- ▶ Ak vzniknú nejasnosti: Vyhľadajte špecializovaného obchodníka STIHL.

### 12.3 Kontrola pílovej reťaze

- ▶ Vypnite motorovú pílu, založte reťazovú brzdu a vyberte akumulátor.

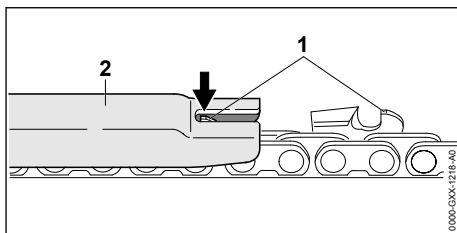

- ▶ Zmerajte výšku obmedzovača hĺbky (1) pomocou mierky STIHL (2). Mierka STIHL musí byť vhodná pre rozstup pílovej reťaze.
- ▶ Ak obmedzovač hĺbky (1) prečnieva cez mierku (2): Obmedzovač hĺbky (1) opilujte, 18.3.

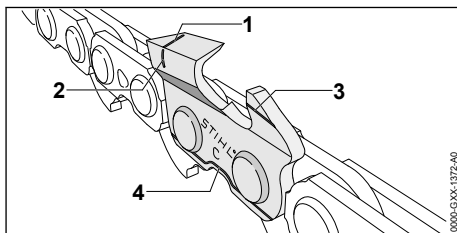

- ▶ Skontrolujte, či sú viditeľné značky opotrebovania (1 až 4) na rezných zuboch.

- ▶ Ak na reznom zube nie je viditeľná niektorá zo značiek opotrebovania: Pílovú reťaz nepoužívajte a vyhľadajte špecializovaného predajcu STIHL.
- ▶ Pomocou mierky STIHL skontrolujte, či je dodržaný uhol ostrenia rezných zubov 30°. Mierka STIHL musí byť vhodná pre rozstup pílovej reťaze.
- ▶ Ak nie je dodržaný uhol ostrenia 30°: Nabrúste pílovú reťaz.
- ▶ Ak vzniknú nejasnosti: Vyhľadajte špecializovaného predajcu STIHL.

## 12.4 Kontrola reťazovej brzdy

- ▶ Založte reťazovú brzdú a vyberte akumulátor.

### VAROVANIE

- Rezné zuby pílovej reťaze sú ostré. Môže dôjsť k porezaniu používateľa.
  - ▶ Noste pracovné rukavice z odolného materiálu.
- ▶ Skúste potiahnuť pílovú reťaz rukou cez vodiacu lištu. Ak sa pílová reťaz rukou nedá potiahnuť cez vodiacu lištu, reťazová brzda funguje.
- ▶ Ak sa pílová reťaz dá rukou potiahnuť cez vodiacu lištu: Motorovú pílu nepoužívajte a vyhľadajte špecializovaného obchodníka STIHL. Reťazová brzda je chybná.

## 12.5 Kontrola ovládacích prvkov

### Poistka spínacej páčky a spínacia páčka

- ▶ Založte reťazovú brzdú a vyberte akumulátor.
- ▶ Pokúste sa zatlačiť spínaciu páčku bez zatlačenia poistky spínacej páčky.
- ▶ Ak sa dá spínacia páčka zatlačiť: Motorovú pílu nepoužívajte a vyhľadajte špecializovaného predajcu STIHL. Poistka spínacej páčky je chybná.
- ▶ Stlačte poistku spínacej páčky a držte ju stlačenú.
- ▶ Stlačte a znova pustite spínaciu páčku.
- ▶ Ak idú spínacia páčka alebo poistka spínacej páčky ťažko alebo sa nevracajú späť do svojej východiskovej polohy: Motorovú pílu nepoužívajte a vyhľadajte špecializovaného predajcu STIHL. Spínacia páčka alebo poistka spínacej páčky sú chybné.

### Zapnutie motorovej píly

- ▶ Vložte akumulátor.
- ▶ Uvoľnite reťazovú brzdú.

- ▶ Stlačte poistku spínacej páčky a držte ju stlačenú.
- ▶ Stlačte odblokovacie tlačidlo.
- ▶ Stlačte spínaciu páčku a držte ju stlačenú. Pílová reťaz beží.
- ▶ Ak blikajú 3 LED diódy na akumulátore na červeno: Akumulátor vyberte a vyhľadajte špecializovaného predajcu STIHL. V motorovej pile je porucha.
- ▶ Spínaciu páčku uvoľnite. Pílová reťaz už nebeží.
- ▶ Ak pílová reťaz beží ďalej: Založte reťazovú brzdú, vyberte akumulátor a vyhľadajte špecializovaného obchodníka STIHL. Motorová píla je chybná.

## 12.6 Kontrola mazania reťaze

- ▶ Vložte akumulátor.
- ▶ Uvoľnite reťazovú brzdú.
- ▶ Vodiacu lištu nasmerujte na svetlý povrch.
- ▶ Zapnite motorovú pílu. Adhézny olej na pílové reťaze sa odstredí a dá sa rozpoznať na svetlom povrchu. Mazanie reťaze funguje.
- ▶ Ak sa odstredený adhézny olej na pílové reťaze nedá identifikovať:
  - ▶ Naplňte adhézny olej na pílové reťaze.
  - ▶ Znova skontrolujte mazanie reťaze.
  - ▶ Ak adhézny olej na pílové reťaze stále nie je identifikovateľný na svetlom povrchu: Motorovú pílu nepoužívajte a vyhľadajte špecializovaného obchodníka STIHL. Mazanie reťaze je chybné.

## 12.7 Kontrola akumulátora

- ▶ Stlačte tlačidlo na akumulátore. LED diódy svietia alebo blikajú.
- ▶ Ak LED diódy nesvietia ani neblikajú: Akumulátor nepoužívajte a vyhľadajte špecializovaného obchodníka STIHL. V akumulátore je porucha.

## 13 Práca s motorovou pilou

### 13.1 Nastavenie dodávaného množstva oleja

Motorová píla je vybavená nastavitelným olejo-  
vým čerpadlom.

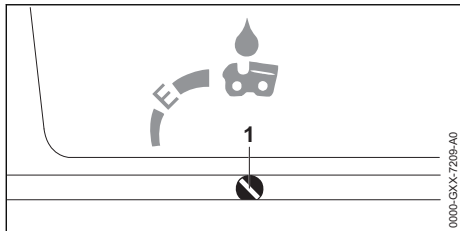

Ak je nastavovacia skrutka olejového čerpadla (1) v polohe E (Ematic), je množstvo dodávaného oleja optimálne nastavené pre väčšinu druhov použitia.

Dodávané množstvo olejového čerpadla je možné upraviť podľa rôznych rezných dĺžok, druhov dreva a pracovných techník.

### Zvýšenie dodávaného množstva oleja

- ▶ Vypnite motorovú pílu, založte reťazovú brzdú a vyberte akumulátor.
- ▶ Otáčajte nastavovacou skrutkou olejového čerpadla (1) v smere hodinových ručičiek.

### Zníženie dodávaného množstva oleja

- ▶ Vypnite motorovú pílu, založte reťazovú brzdú a vyberte akumulátor.
- ▶ Otáčajte nastavovacou skrutkou olejového čerpadla (1) proti smeru hodinových ručičiek.

## 13.2 Držanie a vedenie motorovej píly

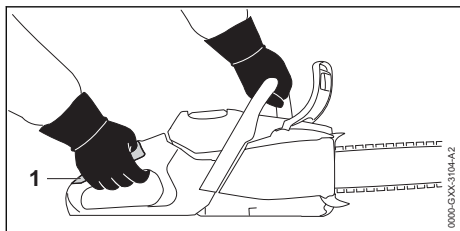

- ▶ Motorovú pílu držte a vedte pevne ľavou rukou za rúrkovú rukoväť a pravou rukou v oblasti rukoväti (1) tak, aby palec ľavej ruky obopínal rúrkovú rukoväť a palec pravej ruky ovládacia rukoväť.

## 13.3 Nastavenie výkonovej triedy

Možno nastaviť 3 úrovne výkonu:

- ■ **ECO**: Pílenie, nízke otáčky reťaze, nízky výkon
- ■ ■: Kácanie, priemerná rýchlosť reťaze, maximálny výkon
- ■ ■ ■: Odklíňanie, maximálna rýchlosť reťaze, maximálny výkon

V závislosti od spôsobu použitia sa dajú nastaviť 3 výkonové triedy. LED diódy zobrazujú nastavenú výkonovú triedu. Čím vyšší je výkon, tým rýchlejšie sa môže reťazová píla pohybovať.

Nastavená výkonová trieda ovplyvňuje dobu chodu akumulátora. Čím nižšia je výkonová trieda, tým dlhšia je doba chodu akumulátora.

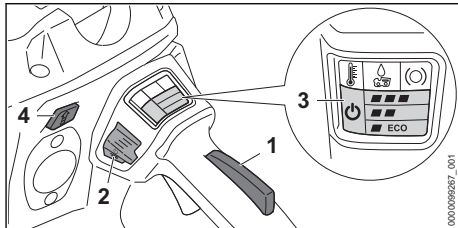

- ▶ Stlačte poistku spínacej páčky (1) a držte ju stlačenú.
- ▶ Stlačte odblokovacie tlačidlo (2). Rozsvieti sa kontrolka "STATUS" (3) a kontrolka poslednej nastavenej úrovne výkonu.
- ▶ Stlačte tlačidlo (4). LED diódy (3) svietia a zobrazujú nastavenú výkonovú triedu.
- ▶ Stlačte tlačidlo (4). Nasledujúca výkonová trieda je nastavená. Po tretej výkonovej triede nasleduje opäť prvá výkonová trieda.
- ▶ Stláčajte tlačidlo (4), až kým sa nastaví požadovaná výkonová trieda.

## 13.4 Pílenie

### ! VAROVANIE

- Ak vznikne spätný ráz, môže byť motorová píla vymrštená do smeru používateľa. Môže dôjsť k ťažkému zraneniu alebo usmrteniu používateľa.
  - ▶ Píle s plným plynom.
  - ▶ Nepíle s oblasťou okolo hornej štvrtiny hrotu vodiacej lišty.
- ▶ Vodiacu lištu zavedte do rezu s plným plynom tak, aby sa nespriečila.

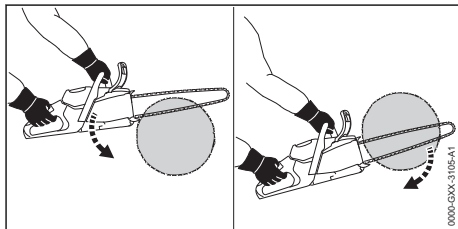

- ▶ Ozubený doraz nasadíte a použijete ako bod otáčania.
- ▶ Vodiacu lištu vedíte drevom kompletne tak, aby sa ozubený doraz vždy znovu nasadil.
- ▶ Na konci rezu zachyťte váhu motorovej píly.

### 13.5 Vyvetvovanie

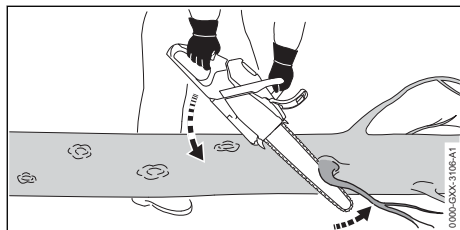

- ▶ Motorovú pílu oprite na kmeň.
- ▶ Vodiacu lištu zatlačte plným plynom pákovým pohybom proti konáru.
- ▶ Konár prepíľte hornou stranou vodiacej lišty.

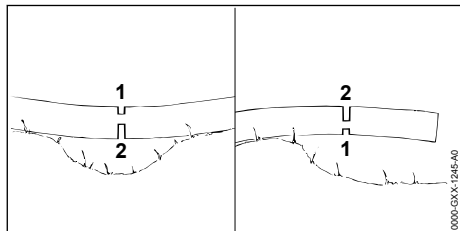

- ▶ Ak je konár pod napätím: Vykonajte odľahčovací rez (1) na strane tlaku a potom na strane ťahu prepíľte pomocou deliaceho rezu (2).

### 13.6 Rúbanie

#### 13.6.1 Stanovenie smeru pádu stromu a bezpečnej pozície

- ▶ Smer pádu určte tak, aby bola oblasť, do ktorej strom spadne, prázdna.

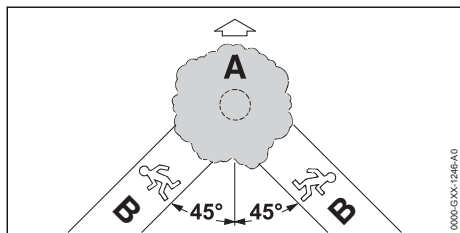

- ▶ Bezpečnú pozíciu (B) stanovte tak, aby boli splnené nasledujúce podmienky:
  - Bezpečná pozícia (B) je v 45° uhle k smeru pádu stromu (A).
  - V bezpečnej pozícii (B) nie sú prekážky.
  - Koruna stromu sa dá pozorovať.

- Ak je bezpečná pozícia (B) na svahu, musí byť bezpečná pozícia (B) paralelná k svahu.

#### 13.6.2 Príprava pracovného priestoru kmeňa

- ▶ Odstráňte prekážky v pracovnej oblasti na kmeni.
- ▶ Odstráňte porast na kmeni.

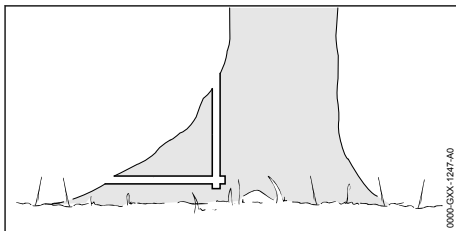

- ▶ Ak má kmeň veľké, zdravé koreňové nábehy: Koreňové nábehy najprv zvislo a potom vodorovne narežte a potom odstráňte.

#### 13.6.3 Základy pre hlavný rez

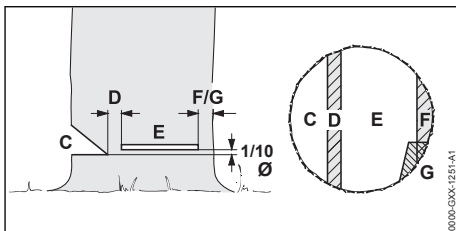

##### C Zásek

Zásek určuje smer pádu stromu.

##### D Zlomová lišta

Zlomová lišta pôsobí ako vedenie pre pád kmeňa. Zlomová lišta je široká 1/10 priemeru kmeňa.

##### E Hlavný rez

Hlavným rezom sa kmeň prereže. Hlavný rez leží 1/10 priemeru kmeňa (minimálne 3 cm) nad spodkom záseku.

##### F Bezpečnostný pás

Bezpečnostný pás podopiera strom a istí ho pred predčasným spadnutím. Bezpečnostný pás je široký 1/10 až 1/5 priemeru kmeňa.

##### G Prídržný pás

Prídržný pás podopiera strom a istí ho pred predčasným spadnutím. Prídržný pás je široký 1/10 až 1/5 priemeru kmeňa.

#### 13.6.4 Zarezanie záseku

Zásek určuje smer, do ktorého spadne strom. Musia sa dodržať predpisy na sklon záseku špecifické pre krajinu.

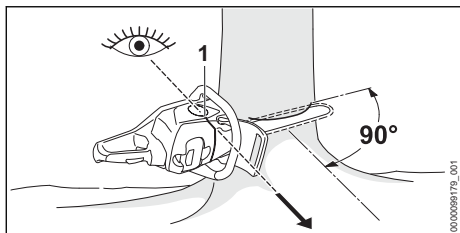

- ▶ Motorovú pílu vyrovnajte tak, aby bol zásek v pravom uhle k smeru stínania a motorová píla blízko pri zemi.
- ▶ Smer pádu stromu kontrolujte rúbacou lištou (1).
- ▶ Zarežte vodorovný spodný rez.
- ▶ Zarežte horný rez v uhle 45° k vodorovnému spodnému rezu.

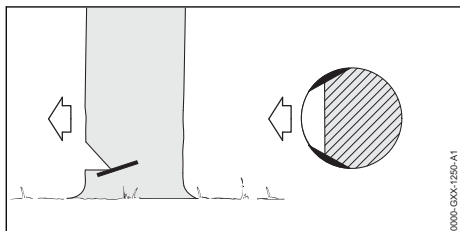

- ▶ Ak je drevo zdravé a má dlhé vlákna: Zárezy do beli zarežte tak, aby boli splnené nasledujúce podmienky:
    - Zárezy do beli sú na oboch stranách rovnaké.
    - Zárezy do beli sú vo výške spodnej strany záseku.
    - Zárezy do beli sú široké 1/10 priemeru kmeňa.
- Kmeň sa neroztrhne, keď strom spadne.

### 13.6.5 Zápich

Zápich je pracovná technika, ktorá je potrebná na stíhanie.

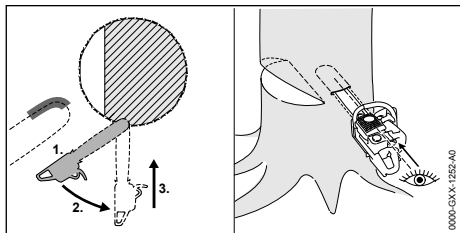

- ▶ Nasadte vodiacu lištu spodnou stranou hrotu s plným plynom.
- ▶ Zarežte, až kým nebude dvojitá šírka vodiacej lišty v kmeni.

- ▶ Natočte do pozície zápichu.
- ▶ Vodiacu lištu zapichnete.

### 13.6.6 Výber vhodného hlavného rezu

Výber vhodného hlavného rezu závisí od nasledujúcich podmienok:

- prirodzený sklon stromu
- tvorba konárov stromu
- poškodenia stromu
- zdravotný stav stromu
- ak je na strome sneh: zaťaženie snehom
- smer svahu
- smer vetra a rýchlosť vetra
- existujúce susedné stromy

Rozlišujú sa rôzne charakteristiky týchto podmienok. V tomto návode na obsluhu sú opísané len 2 charakteristiky.

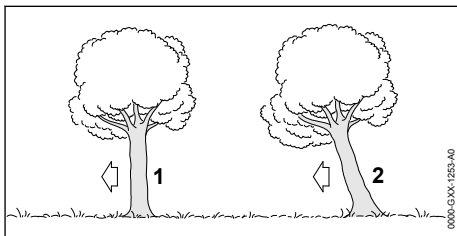

#### 1 Normálny strom

Normálny strom stojí zvislo a má rovnomernú korunu.

#### 2 Naklonený strom

Naklonený strom stojí šikmo a má korunu, ktorá ukazuje do smeru stínania.

### 13.6.7 Stínanie normálneho stromu s malým priemerom

Normálny strom sa stína hlavným rezom s bezpečnostným pásmom. Tento hlavný rez sa musí vykonať, keď je priemer kmeňa menší ako skutočná rezná dĺžka motorovej píly.

- ▶ Vydajte výstrahu.

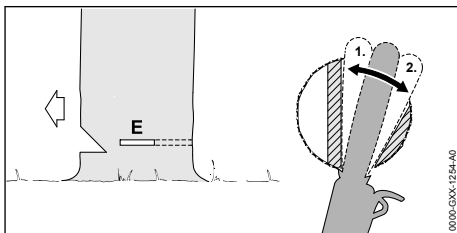

- ▶ Vodiacu lištu zapichnete do hlavného rezu, kým nebude viditeľná na druhej strane kmeňa,  13.6.5.

- ▶ Ozubený doraz nasadíte za zlomovú lištu a použijete ho ako otočný bod.
- ▶ Hlavný rez vytvarujete do smeru zlomovej lišty.
- ▶ Hlavný rez vytvarujete do smeru bezpečnostného pásu.

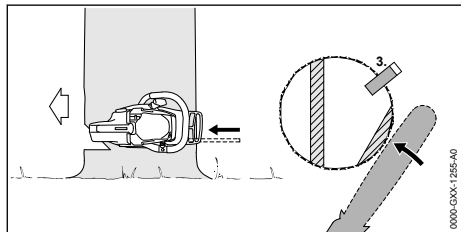

- ▶ Vložte rúbací klin. Rúbací klin sa musí hodiť k priemeru kmeňa a šírke hlavného rezu.
- ▶ Vydajte výstrahu.
- ▶ Bezpečnostný pás oddelíte s vystretými rukami a horizontálne v rovine hlavného rezu. Strom spadne.

### 13.6.8 Stínanie normálneho stromu s veľkým priemerom

Normálny strom sa stína hlavným rezom s bezpečnostným pásom. Tento hlavný rez sa musí vykonať, keď je priemer kmeňa väčší ako skutočná rezná dĺžka motorovej píly.

- ▶ Vydajte výstrahu.

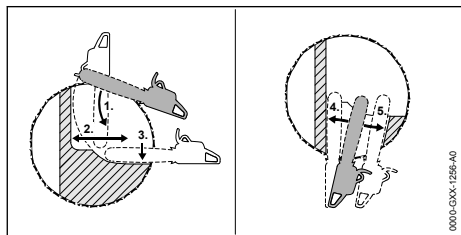

- ▶ Ozubený doraz nasadíte na výšku hlavného rezu a použijete ho ako otočný bod.
- ▶ Motorovú pílu vedte vodorovne do hlavného rezu a otočte ju tak ďaleko ako sa dá.
- ▶ Hlavný rez vytvarujete do smeru zlomovej lišty.
- ▶ Hlavný rez vytvarujete do smeru bezpečnostného pásu.
- ▶ Prejdite na protiahlú stranu kmeňa.
- ▶ Vodiacu lištu zapichnete v rovnej úrovni do hlavného rezu.
- ▶ Hlavný rez vytvarujete do smeru zlomovej lišty.
- ▶ Hlavný rez vytvarujete do smeru bezpečnostného pásu.

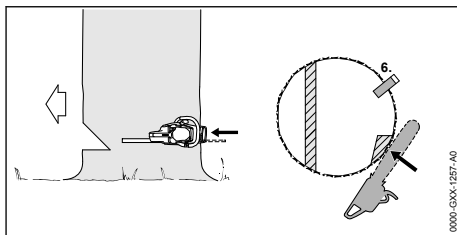



- ▶ Vložte rúbací klin. Rúbací klin sa musí hodiť k priemeru kmeňa a šírke hlavného rezu.
- ▶ Vydajte výstrahu.
- ▶ Bezpečnostný pás oddelíte s vystretými rukami a horizontálne v rovine hlavného rezu. Strom spadne.

### 13.6.9 Stínanie naklonených stromov s malým priemerom

Naklonený strom sa stína hlavným rezom s prídržným pásom. Tento hlavný rez sa musí vykonať, ak je priemer kmeňa menší ako skutočná dĺžka rezu motorovej píly.

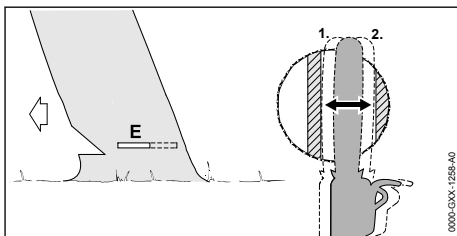
- ▶ Vydajte výstrahu.



- ▶ Vodiacu lištu zapichnete do hlavného rezu, kým nebude viditeľná na druhej strane kmeňa,  13.6.5.
- ▶ Hlavný rez vytvarujete do smeru zlomovej lišty.
- ▶ Hlavný rez vytvarujete do smeru prídržného pásu.

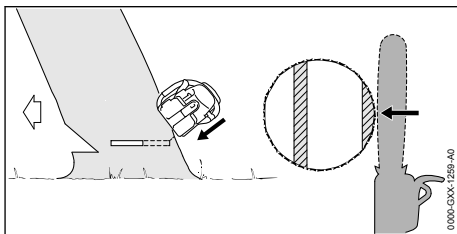

- ▶ Vydajte výstrahu.
- ▶ Prídržný pás oddelíte s vystretými rukami zvonku a šikmo hore. Strom spadne.

### 13.6.10 Stínanie naklonených stromov s veľkým priemerom kmeňa

Naklonený strom sa stína hlavným rezom s prídržným pásom. Tento hlavný rez sa musí vykonať, keď je priemer kmeňa väčší ako skutočná rezná dĺžka motorovej píly.

- Vydajte výstrahu.

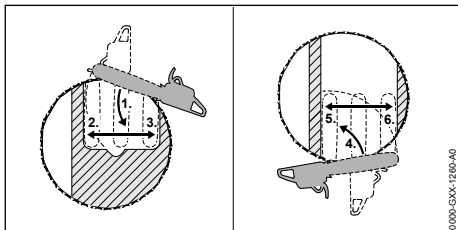

- Ozubený doraz nasadíte na výšku hlavného rezu za prídržným pásom a použijete ho ako otočný bod.
- Motorovú pílu vedte vodorovne do hlavného rezu a čo najviac ju otočte.
- Hlavný rez vytvarujte do smeru zlomovej lišty.
- Hlavný rez vytvarujte do smeru prídržného pásu.
- Prejdite na protilahlú stranu kmeňa.
- Ozubený doraz nasadíte na výšku hlavného rezu za zlomovú lištu a použijete ho ako otočný bod.
- Motorovú pílu vedte vodorovne do hlavného rezu a čo najviac ju otočte.
- Hlavný rez vytvarujte do smeru zlomovej lišty.
- Hlavný rez vytvarujte do smeru prídržného pásu.

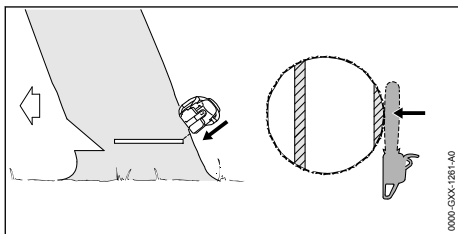

- Vydajte výstrahu.
- Prídržný pás oddelíte s vystretými rukami zvonku a šikmo hore. Strom spadne.

## 14 Po ukončení práce

### 14.1 Po ukončení práce

- Vypnite motorovú pílu, založte reťazovú brzdú a vyberte akumulátor.
- Ak je motorová píla mokrá: Motorovú pílu nechajte vyschnúť.

- Ak je akumulátor mokry: Nechajte akumulátor vyschnúť.
- Vyčistite motorovú pílu.
- Vyčistite vodiacu lištu a pílovú reťaz.
- Uvoľnite matice na kryte reťazového kolesa.
- Upínaciu skrutku otočte o 2 otáčky proti smeru hodinových ručičiek. Pílová reťaz je uvoľnená.
- Uťahnite matice.
- Ochranu reťaze nasuňte na vodiacu lištu tak, aby bola zakrytá celá vodiaca lišta.
- Vyčistite akumulátor.

## 15 Preprava

### 15.1 Preprava motorovej píly

- Vypnite motorovú pílu, založte reťazovú brzdú a vyberte akumulátor.
- Ochranu reťaze nasuňte na vodiacu lištu tak, aby bola zakrytá celá vodiaca lišta.

### Nosenie motorovej píly

- Motorovú pílu noste za rúrkovú rukoväť pravou rukou tak, aby vodiaca lišta ukazovala dozadu.

### Preprava motorovej píly vo vozidle

- Motorovú pílu zaistite tak, aby sa motorová píla nemohla prevrátiť ani pohybovať.

### 15.2 Preprava akumulátora

- Vypnite motorovú pílu, založte reťazovú brzdú a vyberte akumulátor.
- Zabezpečte, aby bol akumulátor v bezpečnom stave.
- Akumulátor zabaľte tak, aby sa v obale nemohol pohybovať.
- Obal zaistite tak, aby sa nemohol pohybovať.

Akumulátor podlieha požiadavkám na prepravu nebezpečného tovaru. Akumulátor je zatriedený ako UN 3480 (lítiovo-iónové batérie) a bol odsúhlasený podľa OSN príručky „Testy a kritériá, časť III, pododsek 38.3“.

Prepravné predpisy sú uvedené na stránke [www.stihl.com/safety-data-sheets](http://www.stihl.com/safety-data-sheets).

## 16 Skladovanie

### 16.1 Skladovanie motorovej píly

- Vypnite motorovú pílu, založte reťazovú brzdú a vyberte akumulátor.
- Ochranu reťaze nasuňte na vodiacu lištu tak, aby bola zakrytá celá vodiaca lišta.

- ▶ Motorovú pílu skladujte tak, aby boli splnené nasledujúce podmienky:
  - Motorová píla je mimo dosahu detí.
  - Motorová píla je čistá a suchá.
- ▶ Ak budete motorovú pílu skladovať dlhšie ako 30 dní Odmontujte vodiacu lištu a pilovú reťaz.

## 16.2 Skladovanie akumulátora

STIHL odporúča skladovať akumulátor v stave nabitia medzi 40 % a 60 % (2 na zeleno svietiace LED diódy).

- ▶ Akumulátor skladujte tak, aby boli splnené nasledujúce podmienky:
  - Akumulátor je mimo dosahu detí.
  - Akumulátor je čistý a suchý.
  - Akumulátor je v uzavretej miestnosti.
  - Akumulátor je odpojený od motorovej píly.
  - Ak sa akumulátor skladuje v nabíjačke: Vytiahnite sieťovú zástrčku a akumulátor skladujte v stave nabitia medzi 40 % a 60 % (2 na zeleno svietiace LED).
  - Akumulátor je v teplotnom rozsahu medzi -10 °C a +50 °C.

### UPOZORNENIE

- Ak akumulátor nie je uskladnený tak, ako je to uvedené v tomto návode na obsluhu, môže sa akumulátor hlboko vybiť, a tým sa vážne poškodiť.
  - ▶ Vybitý akumulátor pred uskladnením nabite. STIHL odporúča skladovať akumulátor v stave nabitia medzi 40 % a 60 % (2 na zeleno svietiace LED diódy).
  - ▶ Akumulátor uložte oddelene od motorovej píly.

## 17 Čistenie

### 17.1 Čistenie motorovej píly

- ▶ Vypnite motorovú pílu, založte reťazovú brzdú a vyberte akumulátor.
- ▶ Motorovú pílu vyčistíte vlhkou handrou alebo rozpúšťadlom živíc STIHL.
- ▶ Vetracie štrbiny vyčistíte štetcom.
- ▶ Demontujte kryt reťazového kolesa.
- ▶ Okolie reťazového kolesa vyčistíte vlhkou handrou alebo rozpúšťadlom živíc STIHL.
- ▶ Odstráňte cudzie predmety z akumulátorovej šachty a vyčistite akumulátorovú šachtu vlhkou handrou.
- ▶ Elektrické kontakty v akumulátorovej šachte vyčistíte štetcom alebo mäkkou kefkou.
- ▶ Namontujte kryt reťazového kolesa.

### 17.2 Čistenie vodiacej lišty a pilovej reťaze

- ▶ Vypnite motorovú pílu, založte reťazovú brzdú a vyberte akumulátor.
- ▶ Odmontujte vodiacu lištu a pilovú reťaz.

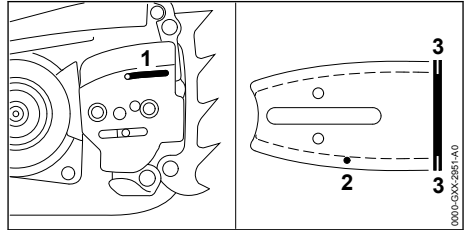

- ▶ Vstupný otvor oleja (1), výstupný otvor oleja (2) a drážku (3) vyčistíte štetcom, mäkkou kefkou alebo rozpúšťadlom živíc STIHL.
- ▶ Pilovú reťaz vyčistíte štetcom, mäkkou kefkou alebo rozpúšťadlom živíc STIHL.
- ▶ Namontujte vodiacu lištu a pilovú reťaz.

### 17.3 Čistenie vzduchového filtra z netkanej textilie

- ▶ Vypnite motorovú pílu, založte reťazovú brzdú a vyberte akumulátor.

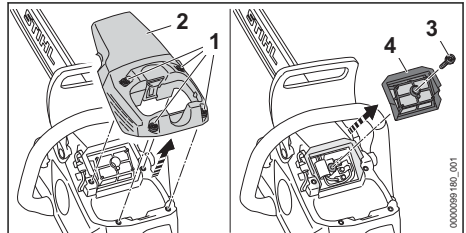

- ▶ Skrutky (1) otáčajte proti smeru hodinových ručičiek dovtedy, kým sa nebude dať kryt (2) odobrať.
- ▶ Odoberte kryt (2).
- ▶ Skrutku (3) otáčajte proti smeru hodinových ručičiek dovtedy, kým sa nebude dať vzduchový filter (4) odobrať.
- ▶ Vzduchový filter (4) odoberte.
- ▶ Vzduchový filter (4) oklepte.
- ▶ Ak je vzduchový filter (4) poškodený: Vzduchový filter (4) vymeňte.
- ▶ Vzduchový filter (4) vyfúkajte stlačeným vzduchom smerom z čistej strany.



**VAROVANIE**

- Ak sa čistiace prostriedky dostanú do kontaktu s pokožkou alebo očami, môže dôjsť k ich podráždeniu.
  - ▶ Dodržiavajte návod na použitie čistiaceho prostriedku.
  - ▶ Zabráňte kontaktu s čistiacimi prostriedkami.
  - ▶ V prípade kontaktu s pokožkou: Zasiahnuté miesta pokožky umyte dostatočným množstvom vody a mydlom.
  - ▶ V prípade kontaktu s očami: Oči minimálne 15 minút vyplachujte dostatočným množstvom vody a vyhľadajte lekára.

- ▶ Vonkajšiu a vnútornú stranu vzduchového filtra (4) nastriekajte špeciálnym čistiacim prostriedkom STIHL alebo čistiacim prostriedkom s pH väčším ako 12.
- ▶ Špeciálny čistiaci prostriedok STIHL alebo čistiaci prostriedok nechajte pôsobiť 10 minút.
- ▶ Čistú stranu vzduchového filtra (4) opláchnite pod tečúcou vodou.
- ▶ Znečistenú stranu vzduchového filtra (4) opláchnite pod tečúcou vodou.
- ▶ Vzduchový filter (4) nechajte vyschnúť na vzduchu.
- ▶ Nasadte vzduchový filter (4).
- ▶ Skrutku (3) zaskrutkujte a pevne dotiahnite.
- ▶ Nasadte kryt (2).
- ▶ Skrutky (1) zaskrutkujte a pevne dotiahnite.

**17.4 Čistenie akumulátora**

- ▶ Akumulátor vyčistite vlhkou handrou.

**18 Údržba****18.1 Intervaly údržby**

Intervaly údržby závisia od podmienok okolia a pracovných podmienok. STIHL odporúča nasledujúce intervaly údržby:

**Reťazová brzda**

- ▶ Údržbu reťazovej brzdy nechajte vykonať v nasledujúcich intervaloch prostredníctvom špecializovaného predajcu STIHL.
  - Používanie po celú pracovnú dobu: štvrtročné
  - Čiastočné používanie: polročné
  - príležitostné používanie: ročné

**Týždenne**

- ▶ Skontrolujte reťazové koleso.
- ▶ Skontrolujte a začistite vodiacu lištu.
- ▶ Skontrolujte a naostríte pilový reťaz.

**Mesačne**

- ▶ Olejovú nádržku nechajte vyčistiť špecializovanému predajcovi STIHL.

**18.2 Začistenie vodiacej lišty**

Na vonkajšej hrane vodiacej lišty sa môže tvoriť ostrina.

- ▶ Ostrinu odstráňte plochým pilníkom alebo vyrovnávačom vodiacej lišty STIHL.
- ▶ Ak vzniknú nejasnosti: Vyhľadajte špecializovaného obchodníka STIHL.

**18.3 Brúsenie pilovej reťaze**

Správne nabrúsenie pilovej reťaze si vyžaduje veľa cviku.

STIHL pilníky, STIHL pomôcky na brúsenie, STIHL ostríacie prístroje a brožúra „Brúsenie pilových reťazí STIHL“ pomáhajú správne nabrúsiť pilový reťaz. Brožúra je dostupná na stránke [www.stihl.com/sharpening-brochure](http://www.stihl.com/sharpening-brochure).

STIHL odporúča nechať si nabrúsiť pilové reťaze prostredníctvom špecializovaného predajcu STIHL.

**VAROVANIE**

- Rezné zuby pilovej reťaze sú ostré. Môže dôjsť k porezaniu používateľa.
  - ▶ Noste pracovné rukavice z odolného materiálu.

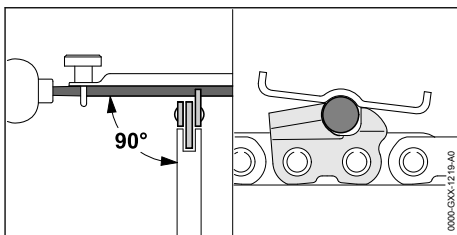

- ▶ Každý rezný zub nabrúste okrúhlym pilníkom tak, aby boli splnené nasledujúce podmienky:
  - Okrúhly pilník je vhodný na rozstup pilovej reťaze.
  - Okrúhly pilník je vedený zvnútra von.
  - Okrúhly pilník je vedený v pravom uhle k vodiacej lište.
  - Uhol ostrenia 30° je dodržaný.

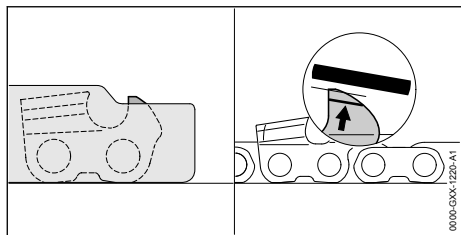

- ▶ Obmedzovače hĺbky nabrúste pomocou plochého pilníka tak, aby boli v jednej rovine s pilníkovou mierkou STIHL a paralelne k značke opotrebovania. Mierka STIHL musí byť vhodná pre rozstup pílovej reťaze.
- ▶ Ak vzniknú nejasnosti: Vyhľadajte špecializovaného predajcu STIHL.

## 20 Odstraňovanie porúch

### 20.1 Odstránenie porúch motorovej píly alebo akumulátora

Porucha	LED na akumulátore	Príčina	Náprava
Motorová píla po zapnutí nenabehne.	1 LED dióda bliká na zeleno.	Stav nabitia akumulátora je príliš nízky.	<ul style="list-style-type: none"> <li>▶ Akumulátor úplne nabite tak, ako je to popísané v návode na obsluhu nabíjačiek STIHL AL 101, 301, 301-4, 500.</li> </ul>
	1 LED dióda svieti na červeno.	Akumulátor je príliš teplý alebo studený.	<ul style="list-style-type: none"> <li>▶ Založte reťazovú brzdu a vyberte akumulátor.</li> <li>▶ Akumulátor nechajte vychladnúť alebo zohriať.</li> </ul>
	3 LED diódy blikajú na červeno.	V motorovej píle je porucha.	<ul style="list-style-type: none"> <li>▶ Založte reťazovú brzdu a vyberte akumulátor.</li> <li>▶ Vyčistite elektrické kontakty v akumulátorovej šachte.</li> <li>▶ Vložte akumulátor.</li> <li>▶ Uvoľnite reťazovú brzdu.</li> <li>▶ Zapnite motorovú pílu.</li> <li>▶ Ak naďalej blikajú 3 LED diódy na červeno: Motorovú pílu nepoužívajte a vyhľadajte špecializovaného predajcu STIHL.</li> </ul>
	3 LED diódy svietia na červeno.	Motorová píla je príliš teplá.	<ul style="list-style-type: none"> <li>▶ Založte reťazovú brzdu a vyberte akumulátor.</li> <li>▶ Nechajte motorovú pílu vychladnúť.</li> </ul>
	4 LED diódy blikajú na červeno.	V akumulátore je porucha.	<ul style="list-style-type: none"> <li>▶ Založte reťazovú brzdu, vyberte akumulátor a znova ho vložte.</li> <li>▶ Uvoľnite reťazovú brzdu.</li> <li>▶ Zapnite motorovú pílu.</li> <li>▶ Ak naďalej blikajú 4 LED diódy na červeno: Akumulátor nepoužívajte a vyhľadajte špecializovaného predajcu STIHL.</li> </ul>
		Elektrické spojenie medzi motorovou pílou a akumulátorom je prerušené.	<ul style="list-style-type: none"> <li>▶ Založte reťazovú brzdu a vyberte akumulátor.</li> <li>▶ Vyčistite elektrické kontakty v akumulátorovej šachte.</li> <li>▶ Vložte akumulátor.</li> </ul>
		Motorová píla alebo akumulátor sú vlhké.	<ul style="list-style-type: none"> <li>▶ Motorová píla alebo akumulátor nechajte vyschnúť.</li> </ul>
LED dióda "TEMPERATURE" sa		Motorová píla je príliš teplá.	<ul style="list-style-type: none"> <li>▶ Založte reťazovú brzdu a vyberte akumulátor.</li> </ul>



## 19 Oprava

### 19.1 Oprava motorovej píly a akumulátora

Používateľ nemôže motorovú pílu, vodiacu lištu, pílovú reťaz a akumulátor opravovať sám.

- ▶ Ak sú motorová píla, vodiaca lišta alebo pílová reťaz poškodené: Motorovú pílu, vodiacu lištu ani pílovú reťaz nepoužívajte a vyhľadajte špecializovaného obchodníka STIHL.
- ▶ Ak je akumulátor pokazený alebo poškodený: Akumulátor vymeňte.

Porucha	LED na akumulátore	Príčina	Náprava
rozsvietenie na červeno.			<ul style="list-style-type: none"> <li>▶ Nechajte motorovú pílu vychladnúť.</li> <li>▶ Vyčistíte vzduchový filter.</li> </ul>
Motorová píla sa v prevádzke vypne.	3 LED diódy svietia na červeno.	Motorová píla je príliš teplá.	<ul style="list-style-type: none"> <li>▶ Založte reťazovú brzdú a vyberte akumulátor.</li> <li>▶ Nechajte motorovú pílu vychladnúť.</li> </ul>
		Vyskytla sa elektrická porucha.	<ul style="list-style-type: none"> <li>▶ Založte reťazovú brzdú, vyberte akumulátor a znova ho vložte.</li> <li>▶ Zapnite motorovú pílu.</li> </ul>
Doba prevádzky motorovej píly je príliš krátka.		Akumulátor nie je kompletne nabitý.	▶ Akumulátor úplne nabite tak, ako je to popísané v návode na obsluhu nabíjačiek STIHL AL 101, 301, 301-4, 500.
		Životnosť akumulátora bola prekročená.	▶ Akumulátor vymeňte.
V mieste rezania vystupuje dym alebo cítiť zápach spáleniny.		Pílová reťaz nie je správne naostrená.	▶ Pílovú reťaz správne naostríte.
		V olejovej nádržke je príliš málo adhézneho oleja na pílové reťaze.	▶ Naplňte adhézny olej na pílové reťaze.
		Mazanie reťaze dodáva príliš málo adhézneho oleja na pílové reťaze.	<ul style="list-style-type: none"> <li>▶ Zvýšte dodávané množstvo oleja.</li> <li>▶ Vyčistíte vodiacu lištu a pílovú reťaz.</li> </ul>
		Pílová reťaz je napnutá príliš silno.	▶ Pílovú reťaz správne napnite.
		Motorová píla sa nepoužíva správnym spôsobom.	▶ Nechajte si vysvetliť správny spôsob používania a naučíte si ho.
LED "ADHÉZNY OLEJ NA PÍLOVÉ REŤAZE" svieti na červeno.		V olejovej nádržke je príliš málo adhézneho oleja na pílové reťaze.	▶ Naplňte adhézny olej na pílové reťaze.
		V olejovom senzore je príliš málo adhézneho oleja na pílové reťaze.	<ul style="list-style-type: none"> <li>▶ Dodávané množstvo oleja nastavte na maximálne dodávané množstvo.</li> <li>▶ Výkonový stupeň nastavte na maximálny výkon.</li> <li>▶ Zapnite motorovú pílu a nechajte ju bežať cca 1 minútu.</li> <li>▶ LED "ADHÉZNY OLEJ NA PÍLOVÉ REŤAZE" zhasne. Olejové čerpadlo sa môže nastaviť na prácu.</li> <li>▶ Ak naďalej svieti LED dióda "ADHÉZNY OLEJ NA PÍLOVÉ REŤAZE" na červeno: Motorovú pílu nepoužívajte a vyhľadajte špecializovaného predajcu STIHL.</li> </ul>
		Adhézny olej na pílové reťaze je nevhodný, znečistený alebo príliš starý.	<ul style="list-style-type: none"> <li>▶ Naplňte a používajte nový vhodný adhézny olej na pílové reťaze,  8.3.</li> <li>▶ Ak naďalej svieti LED dióda "ADHÉZNY OLEJ NA PÍLOVÉ REŤAZE" na červeno: Motorovú pílu nepoužívajte a vyhľadajte špecializovaného predajcu STIHL.</li> </ul>
LED "ADHÉZNY OLEJ NA PÍLOVÉ		Senzor na adhézny olej na pílové reťaze je chybný.	▶ Motorovú pílu nepoužívajte a vyhľadajte špecializovaného predajcu STIHL.

Porucha	LED na akumulátore	Príčina	Náprava
REŤAZE" bliká na červeno.			
Akumulátor s  nebol nájdený aplikáciou STIHL connected App.		Rádiové rozhranie Bluetooth® na akumulátore alebo na mobilnom koncovom zariadení je deaktivované.	<ul style="list-style-type: none"> <li>▶ Aktivujte rádiové rozhranie Bluetooth® na akumulátore a na mobilnom koncovom zariadení.</li> </ul>
		Vzdialenosť medzi akumulátorom a mobilným koncovým zariadením je príliš veľká.	<ul style="list-style-type: none"> <li>▶ Zmenšite vzdialenosť,  21.4.</li> <li>▶ Ak aplikácia STIHL connected App naďalej nedokáže nájsť akumulátor: Vyhľadajte špecializovaného predajcu STIHL.</li> </ul>

## 20.2 Podpora pre produkty a pomoc pri používaní

Podpora pre produkty a pomoc pri používaní sú dostupné u špecializovaného predajcu STIHL.

Kontakty a ďalšie informácie nájdete na stránke <https://support.stihl.com> alebo [www.stihl.com](http://www.stihl.com).

## 21 Technické údaje

### 21.1 Motorové píly STIHL MSA 300.0, MSA 300.0 C

- Schválené akumulátory: STIHL AP (s výnimkou STIHL AP 100, AP 200, AP 300)
- Hmotnosť bez akumulátora, vodiacej lišty a pílovej reťaze: 4,5 kg
- Maximálny objem olejovej nádržky: 310 cm<sup>3</sup> (0,31 l)
- Elektrické krytie: IPX4 (ochrana proti vode striekajúcej zo všetkých smerov)

Doba chodu je uvedená na stránke [www.stihl.com/battery-life](http://www.stihl.com/battery-life).

### 21.2 Reťazové kolesá a rýchlosti reťazí

- Môžu sa používať nasledujúce reťazové kolesá:
- 8-zubové pre .325"
    - Maximálna rýchlosť reťaze: 30 m/s

### 21.3 Minimálna hĺbka drážky vodiacich lišt

Minimálna hĺbka drážky závisí od rozstupu vodiacej lišty.

- .325" P: 1,6 mm

### 21.4 Akumulátor STIHL AP

- Technológia akumulátora: lítovo-iónový
- Napätie: 36 V
- Kapacita v Ah: pozri výkonový štítok
- Obsah energie vo Wh: pozri výkonový štítok

- Hmotnosť v kg: pozri výkonový štítok
- Dovolený teplotný rozsah pre použitie a uskladnenie: - 10 °C až + 50 °C
- Rádiové rozhranie Bluetooth® (iba pre akumulátory s ):
  - Dátové spojenie: Bluetooth® 5.1. Mobilné koncové zariadenie musí byť kompatibilné s Bluetooth® Low Energy 5.0 a podporovať Generic Access Profile (GAP).
  - Frekvenčné pásmo: Pásmo ISM 2,4 GHz
  - Maximálne vyžarovaný vysielací výkon: 1 mW
  - Dosah signálu: cca 10 m. Intenzita signálu závisí od okolitých podmienok a mobilného koncového zariadenia. Dosah sa môže výrazne líšiť v závislosti od vonkajších podmienok, vrátane použitého prijímača. Vnútri uzavretých priestorov a v dôsledku kovových prekážok (napr. steny, regály, kufre) môže byť dosah výrazne kratší.
  - Požiadavky na operačný systém mobilného koncového zariadenia: Android alebo iOS (v aktuálnej verzii alebo vyššia verzia)

### 21.5 Hodnoty hluku a vibrácií

Hodnota K pre hladiny akustického tlaku je 2 dB(A). Hodnota K pre hladiny akustického výkonu je 2 dB(A). Hodnota K pre hodnoty vibrácií je 2 m/s<sup>2</sup>.

STIHL odporúča nosiť ochranu sluchu.

- Hladina akustického tlaku L<sub>pA</sub> meraná podľa EN 62841-4-1: 93 dB(A)
- Hladina akustického výkonu L<sub>WA</sub> meraná podľa EN 62841-4-1: 104 dB(A)
- Hodnota vibrácií a<sub>hv</sub> meraná podľa EN 62841-4-1:
  - Ovládacia rukoväť: 2,8 m/s<sup>2</sup>
  - Rúrková rukoväť: 2,6 m/s<sup>2</sup>

Uvedené hodnoty zvuk a vibrácií boli namerané podľa normovanej skúšobnej metódy a je možné ich použiť na porovnanie elektrických zariadení. Skutočne jestvujúce hodnoty zvuk a vibrácií sa môžu od uvedených hodnôt v závislosti na spôsobu použitia odchyľovať. Uvedené hodnoty zvuk a vibrácií sa môžu použiť na prvé odhadnutie zvuk a vibračného zaťaženia. Musí sa odhadnúť skutočné zvuk a vibračné zaťaženie. Pri tom sa môžu zohľadniť aj doby, v ktorých je elektrické náradie vypnuté a doby, v ktorých je síce zapnuté, ale beží bez zaťaženia.

## 22 Kombinácie vodiacich líšt a pílových reťazí

### 22.1 Motorové píly STIHL MSA 300.0, MSA 300.0 C

Rozstup	Hrúbka vodiacich článkov/šírka drážky	Dĺžka	Vodiaca líšta	Počet zubov na hviezdici	Počet vodiacich článkov	Pílová reťaz
.325"	1,3 mm	35 cm	Rollomatic E / Light 04	10	60	23 RD3 Pro (typ 3696)
		40 cm				
		45 cm				
		50 cm				
		40 cm	Duromatic E / Strong S	-	67	23 RM Pro (typ 3693) 23 RM3 Pro (typ 3695) 23 RS Pro (typ 3690) 23 RS3 Pro (typ 3694)

Rezná dĺžka vodiacej líšty závisí od použitej motorovej píly a pílovej reťaze. Skutočná rezná dĺžka vodiacej líšty môže byť menšia ako uvedená dĺžka.

## 23 Náhradné diely a príslušenstvo

### 23.1 Náhradné diely a príslušenstvo

**STIHL**  Tieto symboly označujú originálne náhradné diely STIHL a originálne príslušenstvo STIHL.

STIHL odporúča používanie originálnych náhradných dielov STIHL a príslušenstva značky STIHL.

Náhradné diely a príslušenstvo iných výrobcov nemôžu byť spoločnosťou STIHL odborné posudzované z hľadiska spoľahlivosti, bezpečnosti a vhodnosti aj napriek vykonávanému sledovaniu trhu a STIHL nemôže za ich použitie ručiť.

Originálne náhradné diely STIHL a originálne príslušenstvo STIHL sú dostupné u špecializovaného predajcu značky STIHL.

## 24 Likvidácia

### 24.1 Likvidácia motorovej píly a akumulátora

Informácie o likvidácii dostanete u miestnej správy alebo u špecializovaného predajcu STIHL.

Neodborná likvidácia môže poškodiť zdravie a zaťažovať životné prostredie.

- ▶ Výrobky STIHL vrátane obalov odovzdajte na vhodnom zbernom mieste na recykláciu v súlade s miestnymi predpismi.
- ▶ Nelikvidovať spolu s domovým odpadom.

## 25 EÚ vyhlásenie o zhode

### 25.1 Motorové píly STIHL MSA 300.0, MSA 300.0 C

ANDREAS STIHL AG & Co. KG  
Badstraße 115  
D-71336 Waiblingen  
Nemecko

- vyhlasuje na vlastnú zodpovednosť, že
- Druh konštrukcie: Akumulátorová motorová píla
  - Firemná značka: STIHL
  - Typ: MSA 300.0, sériové ident. číslo: MA02
  - Typ: MSA 300.0 C, sériové ident. číslo: MA02

zodpovedá príslušným ustanoveniam smernice 2011/65/EÚ, 2006/42/ES, 2014/30/EÚ a 2000/14/ES a výrobok bol vyvinutý a vyrobený v súlade s verziami nasledujúcich noriem platnými k dátumu výroby: EN 55014-1, EN 55014-2, EN 62841-1 a EN 62841-4-1.

Preskúšanie konštrukčného vzoru ES podľa smernice 2006/42/ES, článok 12.3(b) bolo vykonané v inštitúte: VDE Prüf- u. Zertifizierungsinstitut (NB 0366), Merianstraße 28, 63069 Offenbach, Nemecko

- Číslo certifikácie: 40053950

Pri zisťovaní nameranej a zaručenej hladiny akustického výkonu sa postupovalo podľa smernice 2000/14/ES, dodatok V.

MSA 300.0, MSA 300.0 C

- Nameraná hladina akustického výkonu: 107 dB(A)
- Zaručená hladina akustického výkonu: 109 dB(A)

Technické dokumenty sú uschované na oddelení schvaľovania výrobkov spoločnosti ANDREAS STIHL AG & Co.

Rok výroby, krajina pôvodu a číslo stroja sú uvedené na motorovej píle.

Waiblingen, 31. 8. 2021

ANDREAS STIHL AG & Co. KG

  
v zastúpení

Dr. Jürgen Hoffmann, Vedúci oddelenia Produktzulassung Regulácia výrobku

## 26 Prehlásenie o zhode výrobcom – UKCA

### 26.1 Motorové píly STIHL MSA 300.0, MSA 300.0 C



ANDREAS STIHL AG & Co. KG

Badstraße 115  
D-71336 Waiblingen

Nemecko

- vyhlasuje na vlastnú zodpovednosť, že
- Druh konštrukcie: Akumulátorová motorová píla
  - Firemná značka: STIHL
  - Typ: MSA 300.0, sériové ident. číslo: MA02
  - Typ: MSA 300.0 C, sériové ident. číslo: MA02

je v súlade s príslušnými ustanoveniami britských predpisov The Restriction of the Use of Certain Hazardous Substances in Electrical and Electronic Equipment Regulations 2012, Supply of Machinery (Safety) Regulations 2008, Electromagnetic Compatibility Regulations 2016 a Noise Emission in the Environment by Equipment for use Outdoors Regulations 2001 a bol navrhnutý a vyrobený v súlade s verziami nasledujúcich noriem platných v deň výroby: EN 55014-1, EN 55014-2, EN 62841-1 a EN 62841-4-1.

Skúška typu sa vykonala na: Intertek Testing & Certification Ltd, Academy Place, 1 – 9 Brook Street, Brentwood Essex, CM14 5NQ, United Kingdom

- Číslo certifikácie: ITS UK MCR 58

Na určenie nameranej a garantovanej hladiny akustického výkonu sa postupovalo podľa nariadenia Spojeného kráľovstva Noise Emission in the Environment by Equipment for use Outdoors Regulations 2001, Schedule 8.

MSA 300.0, MSA 300.0 C

- Nameraná hladina akustického výkonu: 107 dB(A)
- Zaručená hladina akustického výkonu: 109 dB(A)

Technická dokumentácia je uložená v spoločnosti ANDREAS STIHL AG & Co. KG.

Rok výroby, krajina pôvodu a číslo stroja sú uvedené na motorovej píle.

Waiblingen, 31. 3. 2022

ANDREAS STIHL AG & Co. KG

  
v zastúpení

Dr. Jürgen Hoffmann, Vedúci oddelenia Produktzulassung Regulácia výrobku

## 27 Všeobecné bezpečnostné pokyny pre elektrické náradie

### 27.1 Úvod

Táto kapitola reprodukuje predformulované, všeobecné bezpečnostné pokyny, ktoré sú uvedené v norme EN/IEC 62841 pre ručne vedené motorové elektrické náradie.

STIHL musí tieto texty vytlačiť.

Bezpečnostné pokyny na zabránenie zásahu elektrickým prúdom uvedené v časti „Elektrická bezpečnosť“ nie sú použiteľné pre akumulátorové produkty STIHL.



#### VAROVANIE

- **Prečítajte si všetky bezpečnostné pokyny, predpisy, obrázky a technické údaje, ktoré sa nachádzajú na tomto elektrickom náradí.** Zanedbanie dodržiavania nasledujúcich pokynov môže spôsobiť zásah elektrickým prúdom, požiar a/alebo ťažké poranenia. **Všetky bezpečnostné pokyny a predpisy uschovajte na budúce použitie.**

Pojem „Elektrické náradie“ používaný v bezpečnostných pokynoch sa vzťahuje na elektrické náradie napájané zo siete (so sieťovým káblom) a na elektrické náradie napájané akumulátorom (bez sieťového kábla).

### 27.2 Bezpečnosť pracoviska

- a) **Pracovisko vždy udržiavajte čisté a dobre osvetlené.** Neporiadok alebo neosvetlené priestory pracoviska môžu mať za následok úrazy.
- b) **Nepracujte s týmto elektrickým náradím v prostredí ohrozenom výbuchom, v ktorom sa nachádzajú horľavé kvapaliny, plyny alebo prach.** Elektrické náradie vytvára iskry, ktoré by mohli prach alebo pary zapáliť.
- c) **Nedovoľte deťom a iným osobám, aby sa počas používania elektrického náradia zdržiavali v blízkosti pracoviska.** Pri odpútaní pozornosti môžete stratiť kontrolu nad elektrickým náradím.

### 27.3 Elektrická bezpečnosť

- a) **Zástrčka prívodného kábla elektrického náradia musí byť vhodná pre použitú zásuvku. Zástrčka sa v žiadnom prípade nesmie nijako meniť. Spoločne s uzemneným elek-**

**trickým náradím nepoužívajte žiadne zástrčkové adaptéry.** Nezmenené zástrčky a vhodné zásuvky znižujú riziko úrazu elektrickým prúdom.

- b) **Vyhýbajte sa telesnému kontaktu s uzemnenými povrchovými plochami, ako sú napr. rúry, vykurovacie telesá, sporáky a chladničky.** Keby by bolo vaše telo uzemnené, hrozí zvýšené riziko úrazu elektrickým prúdom.
- c) **Chráňte elektrické náradie pred účinkami dažďa a vlhkosti.** Vniknutie vody do elektrického náradia zvyšuje riziko úrazu elektrickým prúdom.
- d) **Prívodný kábel nepoužívajte mimo určeného účelu. Prívodný kábel nikdy nepoužívajte na nosenie, ťahanie alebo na vyťahovanie zo zásuvky. Zabezpečte, aby sa prívodný kábel nedostal do blízkosti horúceho telesa, ani do kontaktu s olejom, ostrými hranami alebo pohybujúcimi sa časťami.** Poškodené alebo zauzlené prívodné káble zvyšujú riziko úrazu elektrickým prúdom.
- e) **Keď pracujete s elektrickým náradím vonku, používajte len také predlžovacie káble, ktoré sú schválené aj na používanie vo vonkajšom prostredí.** Použitie predlžovacieho kábla, ktorý je vhodný na používanie vo vonkajšom prostredí, znižuje riziko úrazu elektrickým prúdom.
- f) **Ak sa nedá vyhnúť použitiu elektrického náradia vo vlhkom prostredí, použite prúdového chrániča pre chybový prúd.** Použitie prúdového chrániča pre chybový prúd znižuje riziko úrazu elektrickým prúdom.

### 27.4 Bezpečnosť osôb

- a) **Buďte ostražití, sústreďte sa na to, čo robíte a k práci s elektrickým náradím pristupujte s rozumom. Nepracujte s elektrickým náradím nikdy vtedy, keď ste unavení, alebo keď ste pod vplyvom drog, alkoholu alebo liekov.** Malý okamih nepozornosti môže mať pri používaní elektrického náradia za následok vážne poranenia.
- b) **Noste osobné ochranné prostriedky a používajte vždy ochranné okuliare.** Používanie osobných ochranných prostriedkov, ako sú maska proti prachu, protišmyková bezpečnostná obuv, ochranná prilba alebo ochrana sluchu, v závislosti od druhu a spôsobu použitia elektrického náradia znižuje riziko poranení.

- c) **Vyhýbajte sa neúmyselnému uvedeniu do prevádzky. Pred zasunutím zástrčky do zásuvky a/alebo pred pripojením akumulátora, pred uchopením alebo prenášaním elektrického náradia sa vždy presvedčte, či je elektrické náradie vypnuté.** Ak budete mať pri prenášaní elektrického náradia prst na vypínači, alebo ak elektrické náradie pripojíte na elektrickú sieť zapnuté, môže to mať za následok úraz.
- d) **Skôr ako elektrické náradie zapnete, odstráňte z neho nastavovacie nástroje alebo kľúče na skrutky.** Nástroj alebo kľúč, ktorý sa nachádza v rotujúcej časti elektrického náradia, môže spôsobiť poranenia.
- e) **Vyhýbajte sa abnormálnym polohám tela. Zabezpečte si pevný postoj a neprestajne udržiavajte rovnováhu.** Takto budete môcť elektrické náradie v neočakávaných situáciách lepšie kontrolovať.
- f) **Pri práci noste vhodný odev. Nenoste široké odevy a nemajte na sebe šperky. Vyvarujte sa toho, aby sa vaše vlasy a odev dostali do blízkosti pohybujúcich sa dielov.** Voľný odev, šperky alebo dlhé vlasy môžu byť zachytené pohybujúcimi sa dielmi.
- g) **Ak sa dajú namontovať zariadenia na odsávanie a zachytávanie prachu, musia sa pripojiť a správne použiť.** Používanie odsávacieho zariadenia môže znížiť riziko ohrozenia zdravia prachom.
- h) **Neuspokojte sa s nesprávnym chápaním bezpečností a neprekráčajte bezpečnostné pravidlá pre elektrické náradia, aj keď poznáte elektrické náradie na základe častého používania.** Nedbanlivé konanie môže v zlomku sekundy viesť k ťažkým zraneniam.
- skôr ako náradie odložíte, vždy vytiahnite zástrčku zo zásuvky a/alebo odstráňte vyberateľný akumulátor. Toto preventívne opatrenie zabraňuje neúmyselnému spusteniu elektrického náradia.
- d) **Nepoužívané elektrické náradie uschovajte tak, aby bolo mimo dosahu detí. Nedovoľte používať elektrické náradie osobám, ktoré s ním nie sú dôverne oboznámené alebo ktoré si neprečítali tieto predpisy.** Elektrické náradie je nebezpečné vtedy, keď ho používajú neskúsené osoby.
- e) **Starajte sa o elektrické náradie a diely použitých nástrojov starostlivo. Kontrolujte, či pohyblivé diely bezchybne fungujú alebo či neblokujú, či nie sú zlomené alebo tak poškodené, že by mohli negatívne ovplyvňovať správnu funkciu elektrického náradia. Pred použitím elektrického náradia nechajte poškodené súčiastky opraviť.** Veľa úrazov bolo spôsobených nedostatočnou údržbou elektrického náradia.
- f) **Rezné nástroje udržiavajte ostré a čisté.** Starostlivo ošetrované rezné nástroje s ostrými reznými hranami majú menšiu tendenciu k zablokovaniu a ľahšie sa dajú viesť.
- g) **Používajte elektrické náradie, prídavný nástroj a všetky ostatné nástroje a pod. podľa týchto predpisov. Pri práci zohľadnite pracovné podmienky a činnosť, ktorú budete vykonávať.** Používanie elektrického náradia na iný účel ako na predpísané použitie môže viesť k nebezpečným situáciám.
- h) **Udržiavajte rukoväti a ich plochy v čistom a suchom stave, neznečistené od oleja a tuku.** Šmyklivé rukoväti a ich plochy nedovoľujú bezpečnú obsluhu a kontrolu elektrického náradia v nepredvídateľných situáciách.

## 27.5 Používanie elektrického náradia a manipulácia s ním

- a) **Elektrické náradie nepreťažujte. Používajte také elektrické náradie, ktoré je určené pre daný druh práce.** Pomocou vhodného elektrického náradia budete pracovať lepšie a bezpečnejšie v uvedenom rozsahu výkonu náradia.
- b) **Nepoužívajte nikdy také elektrické náradie, ktoré má chybný vypínač.** Elektrické náradie, ktoré sa už nedá zapnúť alebo vypnúť, je nebezpečné a treba ho dať opraviť.
- c) **Skôr ako začnete náradie nastavovať, vymieňať diely vloženého nástroja alebo**

## 27.6 Používanie akumulátorového náradia a manipulácia s ním

- a) **Nabíjajte akumulátory iba nabíjačkami, ktoré sú odporúčané výrobcom.** V dôsledku nabíjačky, ktorá je určená pre určitý typ akumulátorov, hrozí nebezpečenstvo požiaru, ak je používaná s inými akumulátormi.
- b) **V elektrickom náradí používajte iba k tomu určené akumulátory.** Použitie iných akumulátorov môže viesť k poraneniam a požiarom.
- c) **Nepoužívaný akumulátor uchovávajte mimo dosahu kancelárskych sponiek, mincí, kľúčov, kľincov, skrutiiek alebo iných drobných kovových predmetov, ktoré môžu spôsobiť**



- premostenie kontaktov.** Skrat medzi kontaktmi akumulátora môže mať za následok popálenie alebo požiar.
- d) **Pri nesprávnom používaní môže kvapalina z akumulátora vytečť.** Zabráňte kontaktu s ňou. Pri náhodnom kontakte opláchnite vodou. Pokiaľ kvapalina vnikne do očí, navštívte aj lekára. Vytekajúca akumulátora kvapalina môže spôsobiť podráždenie pokožky alebo popálenie.
- e) **Nepoužívajte poškodené alebo zmenené akumulátory.** Poškodené alebo zmenené akumulátory sa môžu správať nepredvídateľne a môžu viesť k vzniku požiaru, explózie alebo nebezpečenstvu zranenia.
- f) **Akumulátor nevystavujte ohňu ani príliš vysokým teplotám.** Oheň alebo teploty nad 130 °C (265 °F) môžu vyvolať explóziu.
- g) **Dodržiavajte všetky pokyny na nabíjanie a nikdy nenabíjajte akumulátor alebo akumulátorové náradie mimo teplotného rozsahu uvedeného v návode na obsluhu.** Nesprávne nabíjanie alebo nabíjanie mimo dovoleného teplotného rozsahu môže akumulátor zničiť a zvýšiť riziko vzniku požiaru.

## 27.7 Servis

- a) **Opravou elektrického náradia poverte vždy len kvalifikovaný odborný personál, ktorý používa iba originálne náhradné diely.** Tým sa zabezpečí, že bezpečnosť elektrického náradia zostane zachovaná.
- b) **Nikdy nevykonávajte údržbu poškodeného akumulátora.** Všetky údržby akumulátorov by sa mali uskutočniť prostredníctvom výrobcu alebo splnomocneného zákazníckeho servisu.

## 27.8 Bezpečnostné pokyny pre reťazové píly

### Všeobecné bezpečnostné pokyny pre reťazové píly

- a) **Keď píla beží, nepribližujte sa k pílovej reťazi žiadnou časťou tela. Pred spustením píly sa presvedčte, či sa pílová reťaz ničoho nedotýka.** Pri práci s reťazovou pilou môže malý okamih nepozornosti mať za následok to, že pílová reťaz zachytí odev alebo niektorú časť tela.
- b) **Reťazovú pílu držte vždy pravou rukou za zadnú rukoväť a ľavou rukou za prednú rukoväť.** Držanie reťazovej píly v opačnom pra-

covnom postavení zvyšuje riziko poranení a nesmie sa aplikovať.

- c) **Reťazovú pílu držte len za izolované úchopové plochy, pretože reťazová píla môže zasiahnuť skryté elektrické vedenie.** Kontakt pílovej reťaze s vedením pod prúdom môže spôsobiť, že sa dostanú pod prúd aj kovové súčiastky náradia, čo môže spôsobiť zásah elektrickým prúdom.
- d) **Noste ochranu očí. Odporúča sa aj ďalšie ochranné vybavenie pre sluch, hlavu, ruky, nohy a chodidlá.** Vhodný ochranný odev znižuje nebezpečenstvo poranenia spôsobené poletujúcim trieskovým materiálom a náhodným kontaktom s pílovou reťazou.
- e) **Nepracujte s reťazovou pilou na strome, rebriku, zo strechy alebo na nestabilnej ploche.** Pri prevádzke na týchto miestach hrozí nebezpečenstvo poranenia.
- f) **Zabezpečte si vždy pevný postoj a prevádzkujte reťazovú pílu len vtedy, keď stojíte na pevnom, bezpečnom a rovnom podklade.** Šmyklavý podklad alebo nestabilné plochy na státie môžu viesť k strate kontroly nad reťazovou pilou.
- g) **Pri rezaní konára pod napätím rátajte s tým, že sa odpruží smerom späť.** Keď sa toto napätie uvoľní do vlákien dreva, môže napnutý konár trafiť obsluhujúcu osobu a/alebo môže dôjsť k strate kontroly nad reťazovou pilou.
- h) **Mimoriadne opatrne postupujte pri rezaní podrastu a mladých stromčekov.** Tento tenký materiál sa môže v pílovej reťazi zachytiť a udríeť vás alebo môžete stratiť rovnováhu.
- i) **Prenášajte reťazovú pílu za prednú rukoväť, vo vypnutom stave, pílovú reťaz odvrátenú od tela. Pri preprave alebo skladovaní reťazovej píly vždy navlečte ochranný kryt.** Starostlivé zaobchádzanie s reťazovou pilou znižuje pravdepodobnosť neúmyselného dotyku s bežiacou pílovou reťazou.
- j) **Dodržiavajte pokyny na mazanie, napínanie reťaze a výmenu vodiacej lišty a pílovej reťaze.** Neodborne napnutá alebo namazaná reťaz sa môže buď pretrhnúť alebo sa zvýši riziko spätného rázu.
- k) **Píľte len drevo. Používajte reťazovú pílu len na také práce, na ktoré je určená. Príklad: Nepoužívajte reťazovú pílu na rezanie kovu, plastov, muriva alebo stavebných materiálov, ktoré nie sú vyrobené z dreva.** Použitie reťazovej píly nezodpovedajúce stanovenému

lietošanai jābūt drošai, lai izmantojot, nepasliktu drošību un neapdraudētu lietotāju. Lietošanu jāpārtrauc, ja rodas kāds no šiem simptomiem:

- l) **Nepokūšajiet sa piliēt strom, kým ste dôkladne neporozumeli rizikám a spôsobom ich predchádzania.** Pri pilení stromu môže dôjsť k ťažkým poraneniam používateľa alebo okolo stojacich osôb.
- m) **Dodržiavajte všetky pokyny, keď motorovú pílu čistíte od nahromadeného zvyškového materiálu, uskladňujete alebo vykonávate údržbové práce. Uistite sa, že je vypínač vypnutý a batéria je vybratá.** Neočakávané spustenie reťazovej píly pri odstraňovaní nahromadeného materiálu alebo počas údržby môže spôsobiť vážne poranenie.

## 27.9 Príčiny a zabránenie spätnému rázu

Spätný ráz sa môže vyskytnúť vtedy, keď sa hrot vodiacej lišty dotkne nejakého predmetu, alebo keď sa drevo ohne a pílová reťaz sa v reze zablokuje.

Dotyk hrotom vodiacej lišty môže mať v niektorých prípadoch za následok neočakávanú reakciu smerujúcu dozadu, pri ktorej sa vodiaca lišta vymrští smerom hore a smerom k obsluhujúcej osobe.

Zablokovanie pílovej reťaze na hornej hrane vodiacej lišty môže lištu prudko vymrštíť smerom k obsluhujúcej osobe.

Každá z týchto reakcií môže mať za následok stratu kontroly nad pílou, následkom čoho by ste sa mohli ťažko zranit'. Nespoliehajte sa výlučne iba na tie bezpečnostné zariadenia, ktoré sú súčasťou konštrukcie reťazovej píly. Ako používateľ reťazovej píly by ste mali vykonať rozličné opatrenia, aby ste mohli pracovať bez úrazov a poranení.

Spätný ráz vzniká následkom nesprávneho alebo chybného používania elektrického náradia.

Vhodnými preventívnymi opatreniami, ktoré popisujeme v nasledujúcom texte, mu možno zabrániť:

- **Držte reťazovú pílu pevne oboma rukami, pričom palce a prsty obopínajú rukoväti reťazovej píly. Telo a ruky dajte do takej polohy, v ktorej budete môcť najlepšie odolať silám spätného rázu.** V prípade uskutočnenia vhodných opatrení môže obsluhujúca osoba sily spätného rázu zvládnuť. Reťazovú pílu nikdy nepúšťajte z rúk.

- **Vyhýbajte sa abnormálnej polohe tela a nepíľte vo výške nad ramenami.** Tým sa zabráni neúmyselnému dotyku s hrotom lišty a umožní sa lepšia kontrola reťazovej píly v neočakávaných situáciách.
- **Použíavajte výlučne iba výrobcom predpísané náhradné lišty a pílove reťaze.** Nesprávne náhradné lišty a pílove reťaze môžu mať za následok roztrhnutie reťaze a/alebo vyvolať spätný ráz.
- **Dodržiavajte pokyny výrobcu na ostrenie a údržbu pílovej reťaze.** Príliš nízke obmedzovalce hĺbky zvyšujú možnosť vzniku spätného rázu.

## Saturs

1	Priekšvārds.....	66
2	Informācija par šo lietošanas instrukciju...	67
3	Pārskats.....	67
4	Drošības norādījumi.....	69
5	Motorzāga sagatavošana darbam.....	76
6	Akumulatora uzlāde un gaismas diodes...	77
7	Bluetooth® signāla saskames aktivizēšana un deaktivizēšana.....	77
8	Motorzāga montāža.....	77
9	Ķēdes bremzes bloķēšana un atļaišana...	79
10	Akumulatora ievietošana.....	80
11	Motorzāga ieslēgšana un izslēgšana.....	80
12	Motorzāga un akumulatora pārbaude.....	81
13	Strādāšana ar motorzāgi.....	82
14	Pēc darba.....	87
15	Transportēšana.....	87
16	Uzglabāšana.....	87
17	Tīrīšana.....	88
18	Apkope.....	89
19	Remonts.....	90
20	Traucējumu novēršana.....	90
21	Tehniskie dati.....	92
22	Vadsliežu un zāga ķēžu kombinācijas.....	93
23	Rezerves daļas un piederumi.....	93
24	Utilizēšana.....	93
25	ES atbilstības deklarācija.....	93
26	UKCA – Apvienotās Karalistes atbilstības deklarācija.....	94
27	Vispārējie drošības norādījumi darbam ar elektroinstrumentiem.....	94

## 1 Priekšvārds

Cienītais klient, cienījamā kliente!

Mēs priecājamies, ka esat izvēlēties STIHL. Mēs atīstām un ražojam savus augstākās kvalitātes izstrādājumus atbilstoši savu klientu prasībām.

Šādi rodas izstrādājumi, kas ir īpaši uzticami arī smagos apstākļos.

STIHL nodrošina arī augstāko servisa kvalitāti. Mūsu tirgotāji garantē profesionālas konsultācijas un apmācību, kā arī visaptverošu tehnisku apkalpošanu.

STIHL vienmēr ilgtspējīgu un atbildīgu rūpējas par dabu. Šī lietošanas instrukcija sniedz jums atbalstu, lai jūs ilgstoši, droši un videi draudzīgi varētu lietot savu STIHL Produkt ražojumu.

Mēs pateicamies par jūsu uzticību un vēlam jums izdošanos ar jūsu STIHL izstrādājumu.

*N. S. Stihl*

Dr. Nikolas Stihl

**SVARĪGI! PIRMS LIETOŠANAS IZLASIET UN SAGLABĀJIET.**

## 2 Informācija par šo lietošanas instrukciju

### 2.1 Spēkā esošie dokumenti

Ir spēkā vietējie drošības noteikumi.

- Papildus šai lietošanas pamācībai izlasiet, izprotiet un saglabājiēt šos dokumentus:
  - Akumulatora STIHL AP drošības norādījumi
  - Lādētāju STIHL AL 101, 301, 301-4, 500 lietošanas instrukcija
  - Drošības informācija par STIHL akumulatoriem un produktiem ar iebūvētu akumulatoru: [www.stihl.com/safety-data-sheets](http://www.stihl.com/safety-data-sheets)

Papildu informāciju par STIHL connected, savietojamiem ražojumiem un biežāk uzdotos jautājumus meklējiet vietnē [www.connect.stihl.com](http://www.connect.stihl.com) vai jautājiet STIHL tirgotājam.

Bluetooth® zīmols un attēlu simboli (logotipi) ir Bluetooth SIG, Inc īpašums un reģistrētas preču zīmes. Uzņēmums STIHL šo zīmolu/attēla simbolu lieto saskaņā ar licenci.

Akumulators ar  ir aprīkots ar Bluetooth® signāla saskarni. Nemiet vērā vietējos lietošanas ierobežojumus (piemēram, automašīnās vai slimnīcās).

### 2.2 Brīdinājuma norāžu apzīmēšana tekstā

#### BĪSTAMI

- Norāde sniedz informāciju par apdraudējumam, kas rada smagas traumas vai izraisa nāvi.
  - Minētās darbības var novērst smagas traumas vai nāvi.

#### BRĪDINĀJUMS

- Norāde sniedz informāciju par apdraudējumam, kas **var** izraisīt smagas traumas vai nāvi.
  - Minētās darbības var novērst smagas traumas vai nāvi.

#### NORĀDĪJUMS

- Norāde sniedz informāciju par apdraudējumam, kas var izraisīt mantiskos bojājumus.
  - Minētās darbības var novērst mantiskos bojājumus.

### 2.3 Simboli tekstā



Šis simbols sniedz norādi uz nodaļu šajā lietošanas instrukcijā.

## 3 Pārskats

### 3.1 Motorzāģis un akumulators

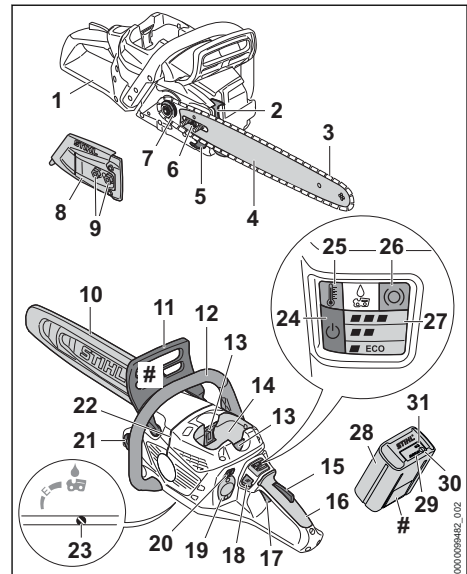

- 1 Aizmugurējais rokas aizsargs**  
Aizmugurējais rokas aizsargs aizsargā labās puses roku pret kontaktu ar nomestu vai pārplisušu zāga ķēdi.
- 2 Robainais aizturis**  
Robainais aizturis darba laikā balsta motorzāģi pret koku.
- 3 Zāga ķēde**  
Zāga ķēde zāgē koku.
- 4 Vadsliede**  
Vadsliede vada zāga ķēdi.
- 5 Ķēdes atbalsts**  
Ķēdes atbalsts uztver nomestu vai pārplisušu zāga ķēdi.
- 6 Spriegošanas skrūve**  
Spriegošanas skrūve paredzēta ķēdes spriegojuma iestatīšanai.
- 7 Ķēdes rats**  
Ķēdes rats nodrošina zāga ķēdes piedziņu.
- 8 Ķēdes rata pārsegs**  
Ķēdes rata pārsegs paredzēts ķēdes rata pārsegšanai, un tā nostiprina vadsliedi pie motorzāga.
- 9 Uzgriežņi**  
Uzgriežņi nostiprina ķēdes rata pārsegu pie motorzāga.
- 10 Ķēdes aizsargs**  
Ķēdes aizsargs aizsargā pret kontaktu ar zāga ķēdi.
- 11 Priekšējais rokas aizsargs**  
Priekšējais rokas aizsargs aizsargā kreiso roku no kontakta ar zāga ķēdi, tas ir paredzēts ķēdes bremzes ieslēgšanai un atsitienu gadījumā tas automātiski aktivizē ķēdes bremzes.
- 12 Roktura caurule**  
Roktura caurule ir paredzēta motorzāga turēšanai, virzīšanai un pārnēsāšanai.
- 13 Fiksācijas svira**  
Fiksācijas svira notur akumulatoru akumulatora nodalījumā.
- 14 Akumulatora nodalījums**  
Akumulatora nodalījumā tiek ievietots akumulators.
- 15 Slēdža sviras fiksators**  
Slēdža sviras fiksators atbloķē slēdža sviru.
- 16 Vadības rokturis**  
Vadības rokturis paredzēts motorzāga vadībai, turēšanai un vadīšanai.
- 17 Slēdža svira**  
Slēdža svira ieslēdz un izslēdz motorzāģi.
- 18 Atbloķēšanas taustiņš**  
Atbloķēšanas poga tiek izmantota, lai ieslēgtu motorzāģi.
- 19 Pārsegs<sup>3</sup>**  
Vāks ir paredzēts kā Smart Connector 2 A turētājs.
- 20 Taustiņš**  
Pogu izmanto, lai iestatītu jaudas līmeņus.
- 21 Eļļas tvertnes vāks**  
Eļļas tvertnes vāks noslēdz eļļas tvertni.
- 22 Koku gāšanas līste**  
Ar koku gāšanas līsti iespējams kontrolēt koka krišanas virzienu.
- 23 Eļļas sūkņa regulēšanas skrūve**  
Eļļas sūkņa regulēšanas skrūve paredzēta zāga ķēdes eļļas padeves daudzuma iestatīšanai.
- 24 Gaismas diode "STATUSS"**  
Gaismas diode rāda motorzāga statusu.
- 25 Gaismas diode "Temperatūra"**  
LED indikators norāda, vai motorzāģis ir pārāk silts.
- 26 Gaismas diode "ĶĒDES BREMZE"**  
Gaismas diode norāda, vai ķēdes bremze ir ieslēgta.
- 27 Gaismas diode "Jaudas pakāpe"**  
Gaismas diodes atēllo iestatīto jaudas pakāpi.
- 28 Akumulators**  
Akumulators nodrošina motorzāģi ar enerģiju.
- 29 Gaismas diodes**  
Gaismas diodes rāda akumulatora uzlādes līmeni un traucējumus.
- 30 Taustiņš**  
Tautiņa nospiešanas rezultātā iedegas gaismas diodes uz akumulatora. Tas aktivizē un deaktivizē Bluetooth® signāla saskarni (ja tā ir pieejama).
- 31 Gaismas diode „BLUETOOTH®” (tikai akumulatoriem ar )**  
Gaismas diode rāda Bluetooth® signāla saskarnes aktivizāciju un deaktivizāciju.

<sup>3</sup>Vāks ir motora korpusa daļa. Noņemiet vāciņu tikai, lai uzstādītu Smart Connector 2 A, un uzglabājiēt to drošā vietā, lai vēlāk to varētu uzstādīt no jauna. Motorzāģis vienmēr izmantojiet ar uzstādītu vāku vai Smart Connector 2 A.

## # Datu plāksnīte ar ierīces numuru

## 3.2 Aprīkojuma īpašība

Motorzāģim neatkarīgi no tirgus var būt šāda aprīkojuma īpašība:

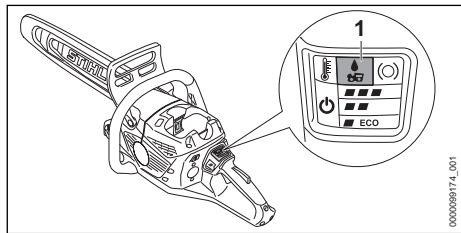

## 1 Gaismas diode "ZĀGA ĶĒDES EĻĻA"

Gaismas diode rāda, ka netiek sūknēta zāga ķēdes eļļa.

## 3.3 Simboli

Simboli var atrasties uz motorzāģa un akumulatora un tie nozīmē sekojošo:



Šis simbols norāda zāga ķēdes kustības virzienu.



Pagrieziet šajā virzienā, lai nospriegotu ķēdi.



Šis simbols apzīmē zāga ķēdes eļļas tvertni.



Šis simbols apzīmē eļļas sūkņa regulēšanas skrūvi un zāga ķēdes eļļas padeves daudzumu.



Ķēdes bremze tiek ieslēgta vai atbrīvota šajā virzienā.



Šis simbols apzīmē atbloķēšanas taustiņu.



Nospiediet pogu, lai iestatītu jaudas līmeņus.



Notīriet gaisa filtru ar STIHL speciālo tīrīšanas līdzekli vai mazgāšanas līdzekli un noskalojiet ar ūdeni.



1 gaismas diode deg sarkanā krāsā. Akumulators ir pārāk karsts vai auksts.



4 gaismas diodes mirgo sarkanā krāsā. Ir radies akumulatora traucējums.



Vadslīdes garums, kuru atļauts izmantot.



Garantētais trokšņu jaudas līmenis saskaņā ar Direktīvu 2000/14/EK (dB(A)), lai varētu salīdzināt produktu trokšņu emisiju.

Akumulatoram ir Bluetooth® signāla saskarne un to iespējams savienot ar STIHL connected app.



Dati līdzās simbolam norāda par akumulatoru enerģijas tilpumu atbilstoši šūnu ražotāja specifikācijai. Lietderīgā energoietilpība ir mazāka.



Neizmet produktu sadzīves atkritumos.

## 4 Drošības norādījumi

## 4.1 Brīdinājuma simboli

Brīdinājuma simboli uz motorzāģa vai akumulatora nozīmē:



Ievērojiet drošības norādījumus un to pasākumus.



Izlasiet, izprotiet un saglabājiet lietošanas pamācību.



Valkājiet aizsargbrilles, dzirdes aizsarglīdzekļus un aizsargķiveri.



Turiet motorzāģi ar abām rokām.



Ievērojiet drošības norādījumus par atsitienu un to pasākumus.



Darba pārtraukumu, transportēšanas, glabāšanas, apkopes vai remonta laikā izņemiet akumulatoru.



Aizsargājiet akumulatoru no karstuma un atklātas liesmas.



Nemērciet akumulatoru šķidrumos.



Ievērojiet pieļaujamo akumulatora temperatūras diapazonu.

## 4.2 Nosacījumiem atbilstīga lietošana

STIHL MSA 300.0 vai MSA 300.0 C motorzāģi izmanto kokmateriālu zāģēšanai, koku apgriešanai un ciršanai ar mazu vai vidēju stumbra diametru, kā arī koku kopšanai mājas tuvumā.

Motorzāgi varat izmantot arī lietū.

Motorzāga enerģiju nodrošina akumulators STIHL AP.

Ja nepieciešams strādāt uz drošām sastatnēm, motorzāgi atļauts izmantot tikai kopā ar tieši tam piestiprinātu akumulatoru STIHL AP.

Akumulators ar **C** kombinācijā ar STIHL connected app nodrošina ražojumu darbības laika akumulatora informācijas personalizāciju un pārraudzīšanu, balstoties uz Bluetooth® tehnoloģiju.

## ▲ BRĪDINĀJUMS

- Akumulatori, kurus STIHL nav atļāvis lietot motorzāgim, var radīt ugunsgrēkus un sprādzienus. Var rasties smagi vai nāvējoši savainojumi un materiālu bojājumi.
  - ▶ Motorzāgim izmantojiet akumulatoru STIHL AP.
- Neizmantojot motorzāgi vai akumulatoru atbilstoši noteikumiem, iespējamas smagas traumas vai pat nāve un mantiskie bojājumi.
  - ▶ Izmantojiet motorzāgi tā, kā aprakstīts šajā lietošanas instrukcijā.
  - ▶ Lietojiet akumulatoru tikai tā, kā aprakstīts šajā lietošanas instrukcijā, STIHL connect App un vietnē [www.connect.stihl.com/](http://www.connect.stihl.com/).

### 4.3 Prasības lietotājam

## ▲ BRĪDINĀJUMS

- Lietotāji bez instruktažas nespēj atpazīt vai novērtēt apdraudējumu, ko rada motorzāgis un akumulators. Lietotājs vai citi cilvēki var gūt smagas traumas vai var tik nonāvēti.



- ▶ Izlasiet, saprotiet un saglabājiet lietošanas instrukciju.

- ▶ Nododot motorzāgi un akumulatoru citai personai: nododiet arī lietošanas instrukciju.
- ▶ Pārliecinieties, vai lietotājs atbilst šādām prasībām:
  - Lietotājs ir atpūties.
  - Lietotājs fiziski, sensoriski un garīgi ir spējīgs vadīt motorzāgi un akumulatoru, kā arī ar to strādāt. Ja lietotājam ir fiziski, sensoriski vai garīgi ierobežotas spējas, viņš iekārtu drīkst lietot tikai citu uzraudzībā vai arī pēc atbildīgās personas instrukciju saņemšanas.
  - Lietotājs spēj atpazīt un novērtēt motorzāga un akumulatoru radītos apdraudējumus.

- Lietotājs ir pilngadīgs vai lietotājs uzraudzībā tiek apmācīts darbam atbilstoši nacionālajiem noteikumiem.
  - Pirms pirmās motorzāga lietošanas reizes lietotājs ir saņēmis STIHL tirgotāja vai speciālista instrukcijas.
  - Lietotājs nav alkohola, medikamentu vai narkotiku ietekmē.
- ▶ Ja lietotājs ar motorzāgi strādā pirmo reizi: sākumā pavigrinieties apaļkoka zāģēšanā uz stēķa vai staīva.
  - ▶ Neskaidrību gadījumā: vērsieties pie STIHL tirgotāja.

### 4.4 Apģērbs un aprīkojums

## ▲ BRĪDINĀJUMS

- Darba laikā garus matus iespējams ievilkot motorzāgī. Lietotājs var gūt smagus savainojumus.
  - ▶ Sasieniet un nostipriniet garus matus tā, lai tie atrastos virs pleciem.
- Darba laikā lielā ātrumā gaisā var tikt uz mesti priekšmeti. Lietotāji var gūt savainojumus.
  - ▶ Nēsājiet cieši pieguļošas aizsargbrilles. Piemērotas aizsargbrilles, kas atbilst standartam EN 166 vai valsts noteikumiem un ir atbilstoši marķētas, ir pieejamas tirdzniecībā.
  - ▶ STIHL iesaka lietot sejas aizsargu.
  - ▶ Valkājiet cieši pieguļošu apģērbu ar garām piedurknēm.
- Darba laikā veidojas troksnis. Troksnis var sabojāt dzirdi.
  - ▶ Lietojiet dzirdes orgānu aizsargierīci.



- Krītoši priekšmeti var radīt galvas traumas.
  - ▶ Ja darba laikā var nokrist priekšmeti: lietojiet aizsargķiveri.



- Darba laikā iespējama putekļu sacelšanās un var rasties izgarojumi. Darba laikā ieelpotie putekļi un izgarojumi var kaitēt veselībai un radīt alerģiskas reakcijas.
  - ▶ Ja tiek sacelti putekļi vai rodas tvaiki: nēsājiet putekļu aizsargmasku.
- Nepiemērots apģērbs var iekerties koksnē, krūmājos un motorzāgī. Lietotāji, kuriem nav piemērota apģērba, var gūt savainojumus.
  - ▶ Nēsājiet pieguļošu apģērbu.
  - ▶ Noņemiet šalles un rotaslietas.
- Darba laikā lietotājs var saskarties ar rotējošo zāģa ķēdi. Lietotājs var gūt smagus savainojumus.

- ▶ Valkājiet garās bikses ar aizsardzību pret iegriezumiem.
- Darba laikā lietotājs var gūt koka radītus griezumus. Tīrīšanas, apkopes un remonta laikā lietotājs var saskarties ar zāga ķēdi. Lietotāji var gūt savainojumus.
  - ▶ Nēsājiet izturīga materiāla darba cimdus.
- Ja lietotājam ir nepiemēroti apavi, pastāv paslīdēšanas risks. Ja lietotājs saskaras ar rotējošo zāga ķēdi, viņš var gūt griezumus. Lietotāji var gūt savainojumus.
  - ▶ Valkājiet zāgēšanas zābakus ar aizsardzību pret iegriešanu.

## 4.5 Darba zona un apkārtnē

### 4.5.1 Motorzāģis

## ▲ BRĪDINĀJUMS

- Nepiederošas personas, bērni un dzīvnieki nespēj atpazīt un novērtēt motorzāga un uzņemto priekšmetu radītos apdraudējumus. Nepiederošas personas, bērni un dzīvnieki var gūt smagas traumas, kā arī iespējami mantiskie bojājumi.
  - ▶ Nodrošiniet, lai nepiederošas personas, bērni un dzīvnieki neatrastos darba zonā.
  - ▶ Neatstājiet motorzāģi bez uzraudzības.
  - ▶ Nodrošiniet, lai bērni nevarētu rotaļāties ar motorzāģi.
- Motorzāga elektriskās detaļas var radīt dzirksteles. Dzirksteles ugunsnedrošā vai sprādziennedrošā vidē var radīt ugunsgrēkus un sprādzienus. Iespējamās smagas traumas vai pat nāve un mantiskie bojājumi.
  - ▶ Nestrādājiet ugunsnedrošā vai sprādziennedrošā vidē.

### 4.5.2 Akumulators

## ▲ BRĪDINĀJUMS

- Nepiederošas personas, bērni un dzīvnieki nespēj atpazīt un novērtēt akumulatora radītos apdraudējumus. Nepiederošas personas, bērni un dzīvnieki var gūt smagas traumas.
  - ▶ Nodrošiniet, lai nepiederošas personas, bērni un dzīvnieki netuvotos.
  - ▶ Neatstājiet akumulatoru bez uzraudzības.
  - ▶ Nodrošiniet, lai bērni nevarētu rotaļāties ar akumulatoru.
- Akumulators nav aizsargāts pret visu vides ietekmi. Ja akumulators ir pakļauts noteiktai vides ietekmei, tas var aizdegties, uzsprāgt vai tikt neatgriezeniski sabojāts. Var rasties smagi savainojumi un materiālu bojājumi.



- ▶ Aizsargājiet akumulatoru no karstuma un atklātas liesmas.
- ▶ Nemetiet akumulatorus ugunī.



- ▶ Akumulatoru lietojiet un glabājiet temperatūrā, kas ir robežās no -10 °C līdz +50 °C.



- ▶ Nemērciet akumulatoru šķidrumos.

- ▶ Netuviniet akumulatoru metālistiskām, mazām detaļām.
- ▶ Nepakļaujiet akumulatoru augsta spiediena iedarbībai.
- ▶ Nepakļaujiet akumulatoru mikroviļņu iedarbībai.
- ▶ Aizsargājiet akumulatoru pret ķīmikālijām un sāļiem.

## 4.6 Drošs stāvoklis

### 4.6.1 Motorzāģis

Motorzāģis ir drošs stāvoklī, ja ir izpildīti šādi noteikumi:

- Motorzāģis nav bojāts.
- Motorzāģis ir tīrs.
- Ķēdes atbalsts nav bojāts.
- Ķēdes bremzes darbojas.
- Vadības elementi darbojas, un tiem nav veikšanas izmaiņas.
- Ķēdes eļļošana darbojas.
- Ķēdes rata piestrādes sliedes ir dziļākas nekā 0,5 mm.
- Uzstādīta šajā lietošanas instrukcijā dotā vadsliedes un zāga ķēdes kombinācija.
- Vadsliede un zāga ķēde nav uzstādīta pareizi.
- Zāga ķēde ir nospriegota pareizi.
- Šim motorzāģim ir uzstādīti oriģinālie STIHL piederumi.
- Piederumi ir pareizi uzstādīti.
- Eļļas tvertnes vāks ir noslēgts.

## ▲ BRĪDINĀJUMS

- Ja stāvoklis nav ekspluatācijai drošs, detaļas var nedarboties pareizi un drošības apriņķojums var nedarboties vispār. Cilvēki var gūt smagus vai nāvējošus savainojumus.
  - ▶ Nestrādājiet ar bojātu motorzāģi.
  - ▶ Ja motorzāģis ir nefīrs: veiciet motorzāga tīrīšanu.
  - ▶ Nestrādājiet ar bojātu ķēdes atbalstu.
  - ▶ Nemainiet motorzāģi. Izņēmums: uzstādīta šajā lietošanas instrukcijā dotā vadsliede un zāga ķēdes kombinācija.

- ▶ Ja vadības elementi nedarbojas: nestrādājiet ar motorzāģi.
- ▶ Uzstādiet šim motorzāģim oriģinālos STIHL piederumus.
- ▶ Vadsliedi un zāģa ķēdi uzmontējiet tā, kā aprakstīts šajā lietošanas instrukcijā.
- ▶ Uzstādiet piederumus tā, kā aprakstīts šajā vai piederuma lietošanas pamācībā.
- ▶ Neievietojiet priekšmetus motorzāģa atvērumos.
- ▶ Aizveriet eļļas tvertnes vāku.
- ▶ Nomainiet nolietotas vai bojātas norādījumu plāksnītes.
- ▶ Ja rodas neskaidrības: sazinieties ar STIHL tirgotāju.

#### 4.6.2 Vadsliede

Vadsliede ir drošā stāvoklī, ja ir izpildīti šādi noteikumi:

- Vadsliede nav bojāta.
- Vadsliede nav deformēta.
- Rievas dziļums ir vienāds ar vai dziļāks par minimālo rievas dziļumu,  21.3.
- Rievas izvirzījumi ir bez atskarpēm.
- Vadsliedes rievai va sašaurināta vai vai paplašināta.

### ▲ BRĪDINĀJUMS

- Nedrošā stāvoklī vadsliede nespēj pareizi vadīt zāģa ķēdi. Rotējošā zāģa ķēde var nokrist no vadsliedes. Tas var cilvēkiem radīt smagas vai nāvējošas traumas.
  - ▶ Nestrādājiet ar bojātu vadsliedi.
  - ▶ Ja rievas dziļums ir mazāks nekā minimālais rievas dziļums: nomainiet vadsliedi.
  - ▶ Reizi nedēļā noņemiet vadsliedes atskarpes.
  - ▶ Neskaidrību gadījumā: vērsieties pie STIHL tirgotāja.

#### 4.6.3 Zāģa ķēde

Zāģa ķēde ir drošā stāvoklī, ja ir izpildīti šādi noteikumi:

- Zāģa ķēde nav bojāta.
- Zāģa ķēde ir pareizi uzasināta.
- Redzamas griezējzobu nodiluma atzīmes.

### ▲ BRĪDINĀJUMS

- Nedrošā stāvoklī detaļas var nedarboties pareizi, un drošības ierīces var neveikt savas funkcijas. Tas var cilvēkiem radīt smagas vai nāvējošas traumas.
  - ▶ Nestrādājiet ar bojātu zāģa ķēdi.
  - ▶ Veiciet pareizi zāģa ķēdes asināšanu.
  - ▶ Neskaidrību gadījumā: vērsieties pie STIHL tirgotāja.

#### 4.6.4 Akumulators

Akumulators ir ekspluatācijai drošā stāvoklī, ja ir izpildīti tālāk minētie nosacījumi.

- Akumulators nav bojāts.
- Akumulators ir sauss un tīrs.
- Akumulators darbojas, un tam nav veiktas izmaiņas.

### ▲ BRĪDINĀJUMS

- Ja akumulators nav ekspluatācijai drošā stāvoklī, tā darbība vairs nav droša. Cilvēki var smagi savainoties.
  - ▶ Strādājiet tikai tad, ja akumulators darbojas un nav bojāts.
  - ▶ Nelādējiet bojātu akumulatoru.
  - ▶ Ja akumulators ir neīrs vai slapjš: notīriet akumulatoru un ļaujiet tam nožūt.
  - ▶ Neveiciet izmaiņas akumulatorā.
  - ▶ Neievietojiet akumulatora atverēs priekšmetus.
  - ▶ Nekad nesavienojiet akumulatora elektriskos kontaktus ar metāla priekšmetiem un neradiet īsslēgumu.
  - ▶ Neatveriet akumulatoru.
  - ▶ Nomainiet nolietotas vai bojātas norādījumu plāksnītes.
- No bojāta akumulatora var izplūst šķidrums. Ja šķidrums saskaras ar ādu vai iekļūst acīs, var rasties ādas vai acu kairinājums.
  - ▶ Izvairieties no saskares ar šo šķidrumu.
  - ▶ Ja šķidrums saskāries ar ādu: nomazgājiet attiecīgās vietas ar lielu ūdens daudzumu un ziepēm.
  - ▶ Ja šķidrums iekļuvis acīs: vismaz 15 minūtes skalojiet acis ar lielu ūdens daudzumu un griezieties pie ārsta.
- Bojāts akumulators var radīt neparastu smaku, dūmus vai degt. Var rasties smagi vai nāvējoši savainojumi un materiāli zaudējumi.
  - ▶ Ja akumulators rada neparastu smaku vai dūmus: neizmantojiet akumulatoru un nenovietojiet tā tuvumā degošas vielas.
  - ▶ Ja akumulators deg: mēģiniet dzēst akumulatoru ar ugunsdzēsības aparātu vai ūdeni.

#### 4.7 Darbs

##### 4.7.1 Zāģošana

### ▲ BRĪDINĀJUMS

- Ja ārpus darba zonas sauciena attālumā nav cilvēku, ārkārtas gadījumā nav iespējams sniegt palīdzību.
  - ▶ Pārliecinieties, vai ārpus darba zonas tuvumā ir cilvēki.



- Lietotājs noteiktās situācijās vairs nespēj koncentrēti strādāt. Lietotājs var zaudēt kontroli pār motorzāģi, aizķerties, pakrist un gūt smagas traumas.
  - ▶ Strādājiet mierīgi un pārdomāti.
  - ▶ Ja gaismas un redzamības apstākļi ir slikti: Nestrādājiet ar motorzāģi.
  - ▶ Atsevišķa motorzāģa lietošana.
  - ▶ Nestrādājiet virs plecu augstuma.
  - ▶ Uzmanieties no šķēršļiem.
  - ▶ Strādājiet stāvot uz zemes un turiet līdzsvaru. Ja nepieciešams strādāt augstumā un motorzāģi nepieciešams lietot ar elektroapgādi ar pieslēguma kabeli: izmantojiet pacēlāju.
  - ▶ Rodoties noguruma pazīmēm: atpūties.
- Rotējošā zāģa ķēde var iegriezt lietotājam. Lietotājs var gūt smagas traumas.
  - ▶ Nepieskarieties rotējošai zāģa ķēdei.
  - ▶ Ja kāds priekšmets bloķē zāģa ķēdi: Izslēdziet motorzāģi, ieslēdziet ķēdes bremzi un izņemiet akumulatoru. Tikai tad noņemiet priekšmetu.
- Rotējošā zāģa ķēde sasilst un izstiepjās. Ja zāģa ķēde netiek pietiekami eļļota vai nosprigota, zāģa ķēde var nokrist no vadslīdes vai pārplīst. Iespējamās smagas traumas un mantiskie bojājumi.
  - ▶ Izmantojiet zāģa ķēdes eļļu.
  - ▶ Darba laikā regulāri pārbaudiet eļļas tvertnes uzpildes līmeni. Pirms zāģa ķēdes eļļas izlietošanas: Veiciet zāģa ķēdes eļļas uzpildi.
  - ▶ Darba laikā regulāri pārbaudiet zāģa ķēdes spriegojumu. Ja zāģa ķēdes spriegojums ir pārāk mazs: veiciet zāģa ķēdes spriegošanu.
- Ja motorzāģis darba laikā mainās vai darbojas neparasti, tas var būt nedrošā stāvoklī. Iespējamās smagas traumas un mantiskie bojājumi.
  - ▶ Beidziet darbu, izņemiet akumulatoru un lūdziet STIHL tirgotāja palīdzību.
- Darba laikā var veidoties motorzāģa radīta vibrācija.
  - ▶ Valkājiet cimdus.
  - ▶ Atpūties.
  - ▶ Rodoties asins cirkulācijas traucējumiem: griezieties pie ārsta.
- Ja rotējošā zāģa ķēde saskaras ar cietu priekšmetu, iespējama dzirksteļu veidošanās. Dzirksteles ugunsnedrošā vidē var radīt ugunsgrēkus. Iespējamās smagas traumas vai pat nāve un mantiskie bojājumi.
  - ▶ Nestrādājiet ugunsnedrošā vidē.
- Pēc slēdža sviras atlaišanas zāģa ķēde īsu brīdi turpina griezties. Rotējošā zāģa ķēde lie-

totājam var radīt griezumus. Iespējamās smagas traumas.

- ▶ Nogaidiet, līdz zāģa ķēde vairs negriežas.

## ▲ BRĪDINĀJUMS

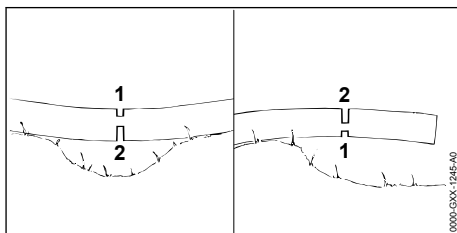

- Zāģējot nosprigotu koku, iespējama vadslīdes nosprūšana. Lietotājs var zaudēt kontroli pār motorzāģi un gūt smagas traumas.
  - ▶ Vispirms spiedes slodzei pakļautajā pusē izdariet atslogošanas zāģējumu (1), bet pēc tam veiciet pārzāģēšanu (2) no stiepes slodzei pakļautās puses.

## ▲ BĪSTAMI

- Strādājot strāvas vadu tuvumā, zāģa ķēde var saskarties ar strāvas vadiem un to sabojāt. Lietotājs var gūt smagas vai nāvējošas traumas.
  - ▶ Nestrādājiet strāvas vadu tuvumā.

### 4.7.2 Zaru zāģēšana

## ▲ BRĪDINĀJUMS

- Veicot vispirms koka atzarošanu apakšpusē, zari vairs nebalsta koku uz zemes. Darba laikā koks var kustēties. Tas var cilvēkiem radīt smagas vai nāvējošas traumas.
  - ▶ Lielākus zarus nozāģējiet tikai pēc koka sagarināšanas.
  - ▶ Nestrādājiet stāvot uz stumbra.
- Atzarošanas laikā nozāģētais zars var nokrist. Lietotājs var pakļūt, apkrīst un gūt smagas traumas.
  - ▶ Veiciet atzarošanu no stumbra celma koka vainaga virzienā.

### 4.7.3 Koku gāšana

## ▲ BRĪDINĀJUMS

- Neapmācītas personas nespēj novērtēt gāšanas laikā radīto apdraudējumu. Var rasties smagi vai nāvējoši savainojumi un materiālu bojājumi.
  - ▶ Lietotājam ir nepieciešamas atbilstošas zināšanas par ciršanas tehnoloģiju un pieredze ciršanas darbos.

- ▶ Ja rodas neskaidrības: Konsultējieties ar pieredzējušu ekspertu, lai saņemtu palīdzību un noteiktu piemērotu ciršanas metodi.
- Gāšanas laikā koks un zari var uzkrīt cilvēkiem un priekšmetiem. Jo lielākas ir krītošās daļas, jo lielāks risks, ka cilvēki var gūt nopietnus ievainojumus vai iet bojā. Iespējami mantskie bojājumi.
- ▶ Nosakiet koka krišanas virzienu tā, lai vieta, kurā koks nokrīt, būtu brīva.
- ▶ Nodrošiniet, lai nepiederošas personas, bērni un dzīvnieki darba zonai netuvotos tuvāk par 2,5 koku garumiem.
- ▶ Pirms gāšanas izņemiet no koka vainaga noliekus vai sausus zarus.
- ▶ Ja no koka vainaga noliekus vai sausus zarus nav iespējams izņemt: Konsultējieties ar pieredzējušu ekspertu, lai saņemtu palīdzību un noteiktu piemērotu ciršanas metodi.
- ▶ Vērojiet koka vainagu un blakus esošo koku vainagus un izvairieties no krītošiem zariem.
- Kokam krītot, stumbrs var salūzt vai atstīties lietotāja virzienā. Lietotājam var rasties smagi vai nāvējoši savainojumi.
- ▶ Plānojiet evakuācijas ceļu koka sānos.
- ▶ Ejiet pa evakuācijas ceļu atmuģuriski un vērojiet krītošo koku.
- ▶ Neejiet atmuģuriski uz leju pa nogāzi.
- Šķēršļi darba zonā un evakuācijas ceļā var radīt lietotājam šķēršļus. Lietotājs var aizķerties un pakrist. Lietotājam var rasties smagi vai nāvējoši savainojumi.
- ▶ Noņemiet šķēršļus darba zonā un evakuācijas ceļā.
- Lezāģējot vai pārāk ātri nozāģējot nepabeigtu zāģējumu, drošības joslu vai atbalsta joslu, vairs nav iespējams ievērot gāšanas virzienu un koks var nokrist ātrāk. Var rasties smagi vai nāvējoši savainojumi un materiālu bojājumi.
- ▶ Neiezāģējiet vai nenozāģējiet nepabeigtā zāģējuma vietu.
- ▶ Pārzāģējiet drošības joslu vai atbalsta joslu pēdējo.
- ▶ Ja koks sāk krist ātrāk nekā plānots: pārtrauciet pēdējo zāģējumu un atkāpieties pa evakuācijas ceļu.
- Ja rotējošā zāģa ķēde vadslīdes gala augšējās ceturtdaļas zonā saskaras ar cietu ķīli un tiek ātri nobremzēta, iespējams atstīties. Cilvēki var gūt smagus vai nāvējošus savainojumus.
- ▶ Izmantojiet alumīnija vai plastmasas ķīļus.

- Ja koks pilnībā nenokrīt zemē vai paliek karājoties citā kokā, lietotājs nespēj kontrolēti pabeigt gāšanu.
- ▶ Pārtrauciet gāšanu un ar vinču vai piemērotu transportlīdzekli novelciet koku lejā.

## 4.8 Reakcijas spēki

### 4.8.1 Pretsitiens

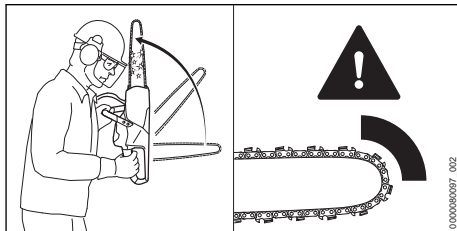

Pretsitiens var rasties šādu iemeslu dēļ:

- Rotējošā zāģa ķēde vadslīdes gala augšējās ceturtdaļas zonā saskaras ar cietu priekšmetu un tiek ātri nobremzēta.
- Rotējošā zāģa ķēde vadslīdes galā ir nosprūdsusi.

Ķēdes bremzes nespēj novērst pretsitienu.

## ▲ BRĪDINĀJUMS

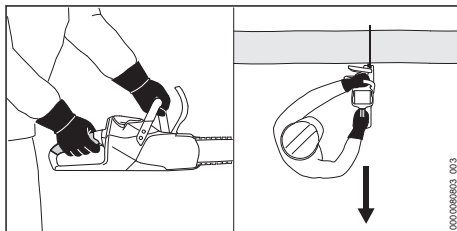

- Rodoties atstīenam, motorzāģis var tikt pagrūsts lietotāja virzienā. Lietotājs var zaudēt kontroli pār motorzāģi un gūt smagas vai nāvējošas traumas.
- ▶ Turiet motorzāģi ar abām rokām.
- ▶ Netuviniet ķermeni pagarinātajai motorzāģa kustības zonai.
- ▶ Strādājiet tā, kā aprakstīts šajā lietošanas instrukcijā.
- ▶ Nestrādājiet ar vadslīdes gala augšējās ceturtdaļas zonu.
- ▶ Strādājiet ar pareizi uzasinātu un pareizi nospriegotu zāģa ķēdi.
- ▶ Izmantojiet zāģa ķēdi ar samazinātām atstīiena īpašībām.
- ▶ Izmantojiet vadslīdi ar mazu slīdes galviņu.
- ▶ Zāģējiet ar pilnu gāzi.

### 4.8.2 Ievilkšana

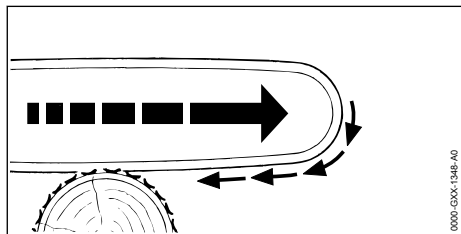

Strādājot ar vadslīdes apakšpusi, motorzāģis tiek vilkts prom no lietotāja.

## ▲ BRĪDINĀJUMS

- Ja rotējošā zāģa ķēde saskaras ar cietu priekšmetu un tiek ātri nobremzēta, motorzāģis iespējams tiek ātri virzīts virzienā prom no lietotāja. Lietotājs var zaudēt kontroli pār motorzāģi un gūt smagas vai nāvējošas traumas.
  - ▶ Turiet motorzāģi ar abām rokām.
  - ▶ Strādājiet tā, kā aprakstīts šajā lietošanas instrukcijā.
  - ▶ Vadiet vadslīdi griezuma vietā taisni.
  - ▶ Pareizi uzlieciet robaino aizturi.
  - ▶ Zāģējiet ar pilnu gāzi.

### 4.8.3 Atsitiens

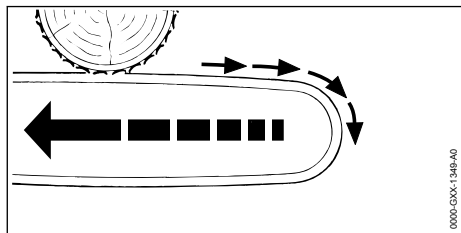

Strādājot ar vadslīdes augšpusi, motorzāģis tiek grūsts lietotāja virzienā.

## ▲ BRĪDINĀJUMS

- Ja rotējošā zāģa ķēde saskaras ar cietu priekšmetu un tiek ātri nobremzēta, motorzāģis iespējams tiek ātri virzīts lietotāja virzienā. Lietotājs var zaudēt kontroli pār motorzāģi un gūt smagas vai nāvējošas traumas.
  - ▶ Turiet motorzāģi ar abām rokām.
  - ▶ Strādājiet tā, kā aprakstīts šajā lietošanas instrukcijā.
  - ▶ Vadiet vadslīdi griezuma vietā taisni.
  - ▶ Zāģējiet ar pilnu gāzi.

## 4.9 Transportēšana

### 4.9.1 Motorzāģis

## ▲ BRĪDINĀJUMS

- Transportēšanas laikā motorzāģis var apgāzties vai pārvietoties. Iespējamās traumas un mantiskie bojājumi.



- ▶ Izņemiet akumulatoru.

- ▶ Ieslēdziet ķēdes bremzi.
- ▶ Uzstādiēt ķēdes aizsargu uz vadslīdes tā, lai tas pilnībā nosedz visu vadslīdi.
- ▶ Nostipriniet motorzāģi ar fiksācijas siksnām, siksnām vai fīklu tā, lai tas nevarētu apgāzties un kustēties.

### 4.9.2 Akumulators

## ▲ BRĪDINĀJUMS

- Akumulators nav aizsargāts pret visu vides ietekmi. Ja akumulators ir pakļauts noteiktai vides ietekmei, tas var tikt sabojāts un radīt mantiskos bojājumus.
  - ▶ Netransportējiet bojātu akumulatoru.
- Transportēšanas laikā akumulators var apgāzties vai pārvietoties. Var rasties savainojumi un materiālu bojājumi.
  - ▶ Ievietojiet akumulatoru iepakojumā tā, lai tas nekustētos.
  - ▶ Nostipriniet iepakojumu tā, lai tas nekustētos.

## 4.10 Uzglabāšana

### 4.10.1 Motorzāģis

## ▲ BRĪDINĀJUMS

- Bērni nespēj atpazīt un novērtēt motorzāģa radīto apdraudējumu. Bērni var tikt nopietni savainoti.



- ▶ Izņemiet akumulatoru.

- ▶ Ieslēdziet ķēdes bremzi.
- ▶ Uzstādiēt ķēdes aizsargu uz vadslīdes tā, lai tas pilnībā nosedz visu vadslīdi.
- ▶ Glabājiet motorzāģi bērniem nepieejamās vietās.
- Mitruma iedarbībā motorzāģa elektriskie kontakti un metāliskās detaļas var sākt rūstēt. Iespējami motorzāģa bojājumi.



- ▶ Izņemiet akumulatoru.

- ▶ Glabājiet motorzāgi tīru un sausu.

#### 4.10.2 Akumulators

### ▲ BRĪDINĀJUMS

- Bērni nespēj atpazīt un novērtēt akumulatora radīto apdraudējumu. Bērni var gūt smagus savainojumus.
  - ▶ Glabājiet akumulatoru bērniem nepieejamās vietās.
- Akumulators nav aizsargāts pret visu vides ietekmi. Ja akumulators ir pakļauts noteiktai vides ietekmei, tas var tikt neatgriezeniski sabojāts.
  - ▶ Glabājiet akumulatoru tīru un sausu.
  - ▶ Glabājiet akumulatora slēgtā telpā.
  - ▶ Neglabājiet akumulatoru kopā ar motorzāgi.
  - ▶ Ja akumulators tiek glabāts lādētājā: atvienojiet barošanas kontaktdakšu un glabājiet akumulatoru uzlādes līmenī no 40 % līdz 60 % (2 zaļā krāsā degošas gaismas diodes).
  - ▶ Akumulatoru glabājiet temperatūrā, kas ir robežās no - 10 °C līdz + 50 °C.

#### 4.11 Tīrīšana, apkope un remonts

### ▲ BRĪDINĀJUMS

- Ja tīrīšanas, apkopes un remonta laikā ir ievietots akumulators, motorzāģis var nejauši ieslēgties. Var rasties smagi savainojumi un materiālu bojājumi.



- ▶ Izņemiet akumulatoru.

- ▶ Ieslēdziet ķēdes bremzi.

- Asi tīrīšanas līdzekļi, tīrīšana ar ūdens strūklu vai smailiem priekšmetiem var sabojāt motorzāģi, vadotni, zāģa ķēdi un akumulatoru. Ja motorzāģis, vadsliede, zāģa ķēde vai akumulators nav pareizi notīrīts, detaļas var nedarboties pareizi un drošības ierīces var pārstāt darboties. Cilvēki var gūt smagus savainojumus.
  - ▶ Motorzāģi, vadsliedi, zāģa ķēdi un akumulatoru tīriet tā, kā aprakstīts šajā lietošanas instrukcijā.
- Ja motorzāģim, vadsliedei, zāģa ķēdei un akumulatoram nav pareizi veikta apkope vai remonts, detaļas var nedarboties pareizi un drošības ierīces var pārstāt darboties. Cilvēki var gūt smagus vai nāvējošus savainojumus.

- ▶ Neveiciet motorzāģa un akumulatora apkopi un remontu pats.
- ▶ Ja nepieciešama motorzāģa vai akumulatora apkope vai remonts: vērsieties pie STIHL tirgotāja.
- ▶ Vadsliedi un zāģa ķēdi apkopiet vai remontējiet tā, kā aprakstīts šajā lietošanas instrukcijā.

- Zāģa ķēdes tīrīšanas vai apkopes laikā lietojams var gūt griezumus, ko rada nažu asmeņi. Lietotāji var gūt savainojumus.
  - ▶ Nēsājiet izturīga materiāla darba cimdus.

## 5 Motorzāģa sagatavošana darbam

### 5.1 Motorzāģa sagatavošana darbam

Pirms darba sākšanas jāveic tālāk minētās darbības:

- ▶ Pārlicinieties, ka tālāk minētās detaļas ir ekspluatācijai drošā stāvoklī:
  - Motorzāģis, [14.6.1.](#)
  - Vadsliede, [14.6.2.](#)
  - Zāģa ķēde, [14.6.3.](#)
  - Akumulators, [14.6.4.](#)
- ▶ Akumulatora pārbaude, [14.7.](#)
- ▶ Pīlīnībā uzlādējiet akumulatoru, kā aprakstīts lādētāja STIHL AL 101, 301, 301-4, 500 lietošanas pamācībā.
- ▶ Motorzāģa tīrīšana, [17.1.](#)
- ▶ Sliedes un ķēdes montāža, [8.1.1.](#)
- ▶ Zāģa ķēdes spriegošana, [8.2.](#)
- ▶ Zāģa ķēdes eļļas uzpilde, [8.3.](#)
- ▶ Ķēdes rata pārbaude, [12.4.](#)
- ▶ Vadības elementu pārbaude, [12.5.](#)
- ▶ Ķēdes eļļošanas pārbaude, [12.6.](#)
- ▶ Ja darbības nav iespējams veikt: neizmantojiet motorzāģi un lūdziet STIHL tirgotāja palīdzību.

### 5.2 Akumulatora ar Bluetooth® signāla saskarni savienošana ar STIHL connected app

- ▶ Aktivizējiet mobilās gala ierīces Bluetooth® signāla saskarni.
- ▶ Akumulatora Bluetooth® signāla saskarnes aktivizēšana, [7.1.](#)
- ▶ Mobilajā gala ierīcē no lietotņu veikala (App Store) lejupielādējiet lietotni STIHL connected app un izveidojiet kontu.
- ▶ Atveriet lietotni STIHL connected app un piesakieties.
- ▶ Pievienojiet akumulatoru lietotnē STIHL connected app un sekojiet norādēm ekrānā.

Saziņas iespējas un papildu informāciju meklējiet <https://support.stihl.com> vai STIHL connected app.

STIHL connected app ir pieejama atkarībā no tirgus.

## 6 Akumulatora uzlāde un gaismas diodes

### 6.1 Akumulatora uzlāde

Uzlādes laiks ir atkarīgs no dažādiem faktoriem, piemēram, akumulatora temperatūras vai apkārtējās temperatūras. Faktiskais uzlādes laiks var atšķirties no dotā uzlādes laika. Uzlādes laiks ir dots vietnē [www.stihl.com/charging-times](http://www.stihl.com/charging-times).

- ▶ Akumulatoru lādējiet tā, kā aprakstīts lādētāja STIHL AL 101, 301, 301-4, 500 lietošanas instrukcijā.

### 6.2 Uzlādes līmeņa rādīšana

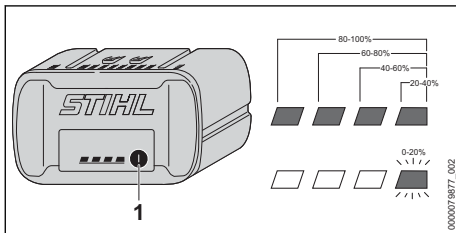

- ▶ Nospiediet taustiņu (1). Gaismas diodes apm. 5 sekundes deg zaļā krāsā un rāda uzlādes līmeni.
- ▶ Ja labās puses gaismas diode mirgo zaļā krāsā: uzlādējiet akumulatoru.

### 6.3 Akumulatora gaismas diodes

Gaismas diodes var rādīt akumulatora uzlādes līmeni vai traucējumus. Gaismas diodes var degt vai mirgot zaļā vai sarkanā krāsā.

Ja gaismas diodes deg vai mirgo zaļā krāsā, tiek rādīts uzlādes stāvoklis.

- ▶ Ja gaismas diodes deg vai mirgo sarkanā krāsā: Traucējumu novēršana, [20.1.](#) Radies motorzāģa vai akumulatora traucējums.

## 7 Bluetooth® signāla saskarnes aktivizēšana un deaktivizēšana

### 7.1 Bluetooth® signāla saskarnes aktivizēšana

- ▶ Ja akumulatoram ir Bluetooth® signāla saskarne: nospiediet un turiet nospiestu taustiņu, līdz gaismas diode „BLUE-TOOTH®” līdzās simbolam  apm. 3 sekundes spīd zilā krāsā. Akumulatora Bluetooth® signāla saskarne ir aktivizēta.

### 7.2 Bluetooth® signāla saskarnes deaktivizēšana

- ▶ Ja akumulatoram ir Bluetooth® signāla saskarne: nospiediet un turiet nospiestu taustiņu, līdz gaismas diode „BLUE-TOOTH®” līdzās simbolam  sešas reizes nomirgo zilā krāsā. Akumulatora Bluetooth® signāla saskarne ir deaktivizēta.

## 8 Motorzāģa montāža

### 8.1 Vadslīdes un zāģa ķēdes montāža un demontāža

#### 8.1.1 Slīdes un ķēdes montāža

Zāģa ķēdes un vadslīde kombinācijas, kuras ir piemērotas un atļauts uzstādīt ķēdes ratam, ir dotas tehniskajos datos, [22.1.](#)

- ▶ Izslēdziet motorzāģi, ieslēdziet ķēdes bremzi un izņemiet akumulatoru.

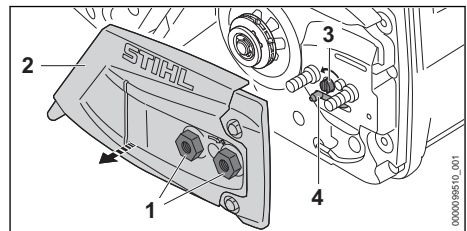

- ▶ Grieziet uzgriežņus (1) pretēji pulksteņa rādītāju kustības virzienam, līdz ķēdes rata pārsegu (2) iespējams noņemt.
- ▶ Noņemiet ķēdes rata pārsegu (2).
- ▶ Grieziet spriegošanas skrūvi (3) pretēji pulksteņa rādītāju virzienam, līdz spriegošanas bīdnis (4) piekļaujas korpusa kreisajā pusē.

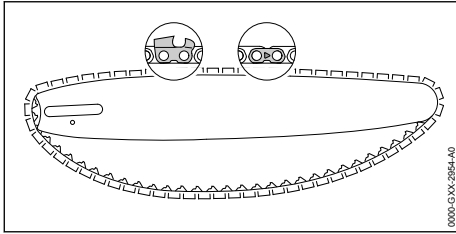

- ▶ Ievietojiet zāga ķēdi vadslīdes gropē tā, lai augšpusē esošās zāga ķēdes savienojuma posmu bultiņas norādītu griešanās virzienā.

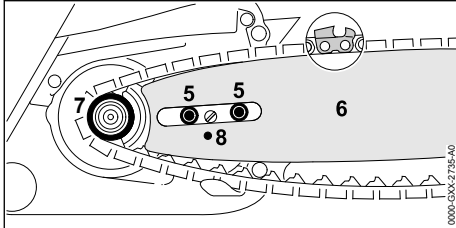

- ▶ Novietojiet vadslīdi ar zāga ķēdi uz motorzāga tā, lai ir izpildīti šādi nosacījumi:
  - Zāga ķēdes dzenošie posmi ir ievietoti ķēdes rata (7) zobos.
  - Apcilņa skrūves (5) atrodas vadslīdes (6) gareniskajā atverē.
  - Sprieģošanas bīdņa (4) tapa atrodas vadslīdes (6) urbumā (8).

Vadslīdes (6) novietojumam nav nozīmes. Uzraksts uz vadslīdes (6) var būt novietots arī apgrieztā virzienā.

- ▶ Atlaidiet ķēdes bremzi.

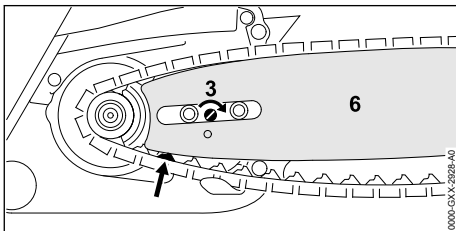

- ▶ Griežiet sprieģošanas skrūvi (3) tik ilgi pulksteņa rādītāju kustības virzienā, līdz zāga ķēde piekļaujas vadslīdei. To darot, ievadiet zāga ķēdes dzenošos posmus vadslīdes rievā. Vadslīde (6) un zāga ķēde piekļaujas motorzāgim.
- ▶ Ķēdes rata pārsegu (2) novietojiet uz motorzāga tā, lai tas piekļautos motorzāgim.
- ▶ Uzskrūvējiet un cieši pievelciet uzgriežņus (1).

### 8.1.2 Vadslīdes un zāga ķēdes demontāža

- ▶ Izslēdziet motorzāgi, ieslēdziet ķēdes bremzi un izņemiet akumulatoru.
- ▶ Griežiet uzgriežņus pretēji pulksteņa rādītāju kustības virzienam, līdz ķēdes rata pārsegu iespējams noņemt.
- ▶ Noņemiet ķēdes rata pārsegu.
- ▶ Griežiet sprieģošanas skrūvi līdz atdurei pretēji pulksteņa rādītāju kustības virzienam. Zāga ķēde ir atbloķēta.
- ▶ Noņemiet vadslīdi un zāga ķēdi.

### 8.2 Zāga ķēdes sprieģošana

Darba laikā zāga ķēde izstiepjas vai savelkas. Mainās zāga ķēdes sprieģojums. Darba laikā regulāri veiciet zāga ķēdes sprieģojuma pārbaudi un sprieģošanu.

- ▶ Izslēdziet motorzāgi, ieslēdziet ķēdes bremzi un izņemiet akumulatoru.

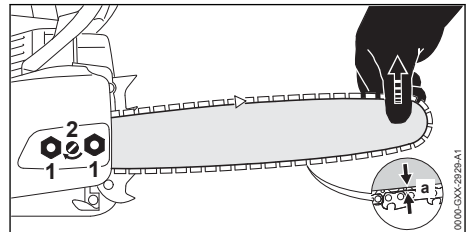

- ▶ Atskrūvējiet uzgriežņus (1).
- ▶ Atlaidiet ķēdes bremzi.
- ▶ Turot aiz smalles, paceliet vadslīdi un griežiet sprieģošanas skrūvi (2) pulksteņa rādītāju kustības virzienā vai pretēji pulksteņa rādītāju kustības virzienam, līdz ir izpildīti šādi nosacījumi:
  - Atstatums a vadslīdes vidū ir no 1 mm līdz 2 mm.
  - Zāga ķēdi iespējams ar diviem pirkstiem un nelielu spēku pagriezt.
- ▶ Aiz gala vēl papildus paceliet slīdi un pievelciet uzgriežņus (1).
- ▶ Ja atstatums a vadslīdes vidū nav no 1 mm līdz 2 mm: veiciet atkārtotu zāga ķēdes sprieģošanu.

### 8.3 Zāga ķēdes eļļas uzpilde

Zāga ķēdes eļļa eļļo un dzesē rotējošo zāga ķēdi.

STIHL iesaka lietot STIHL zāga ķēžu eļļu vai citu motorzāgiem atļautu, gaišu vai bioloģiski noārdāmu zāga ķēžu eļļu.

- ▶ Izslēdziet motorzāgi, ieslēdziet ķēdes bremzi un izņemiet akumulatoru.

- ▶ Novietojiet motorzāģi uz līdzenas virsmas tā, lai eļļas tvertnes vāks atrastos augšpusē.
- ▶ Ar mitru drānu notīriet zonu ap eļļas tvertnes vāku.

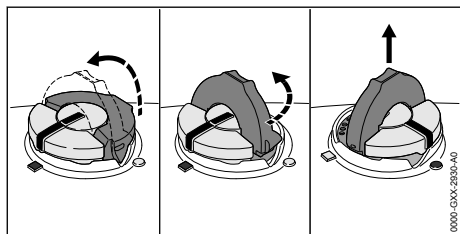

- ▶ Atlokiet eļļas tvertnes vāka stīpu.
- ▶ Grieziet eļļas tvertnes vāku līdz atdurei pretēji pulksteņa rādītāja kustības virzienam.
- ▶ Noņemiet eļļas tvertnes vāku.
- ▶ Iepildiet zāģa ķēdes eļļu tā, lai tā neizlītu un eļļas tvertne nebūtu pilna līdz malai.
- ▶ Ja eļļas tvertnes vāka stīpa ir aizvērta: atlokiet stīpu.

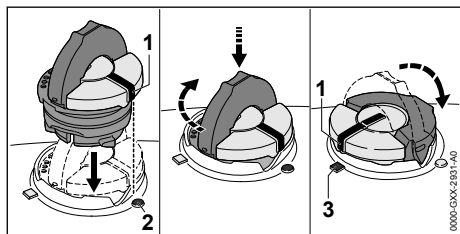

- ▶ Ievietojiet eļļas tvertnes vāku tā, lai atzīme (1) sakristu ar atzīmi (2).
- ▶ Nospiediet eļļas tvertnes vāku uz leju un pagrieziet to līdz atdurei pulksteņa rādītāja kustības virzienā. Eļļas tvertnes vāks dzirdami nofiksējas. Atzīme (1) sakrīt ar atzīmi (3).
- ▶ Pārbaudiet, vai eļļas tvertnes vāku iespējams noņemt virzienā uz augšu.
- ▶ Ja eļļas tvertnes vāku nav iespējams noņemt virzienā uz augšu: aizveriet eļļas tvertnes vāka stīpu. Eļļas tvertne ir noslēgta.

Ja eļļas tvertnes vāku ir iespējams noņemt virzienā uz augšu, veiciet šādas darbības:

- ▶ Ievietojiet eļļas tvertnes vāku jebkurā pozīcijā.

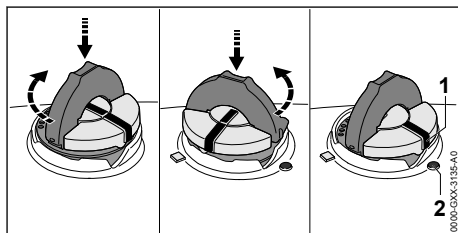

- ▶ Nospiediet eļļas tvertnes vāku uz leju un pagrieziet to līdz atdurei pulksteņa rādītāja kustības virzienā.
- ▶ Nospiediet eļļas tvertnes vāku uz leju un grieziet vāku pretēji pulksteņa rādītāja kustības virzienam, līdz atzīme (1) sakrīt ar atzīmi (2).
- ▶ Atkārtoti mēģiniet noslēgt eļļas tvertni.
- ▶ Ja eļļas tvertni joprojām nav iespējams noslēgt: nestrādājiet ar motorzāģi un sazinieties ar STIHL tirgotāju. Motorzāģis nav drošā stāvoklī.

## 8.4 Robainā aiztura uzstādīšana

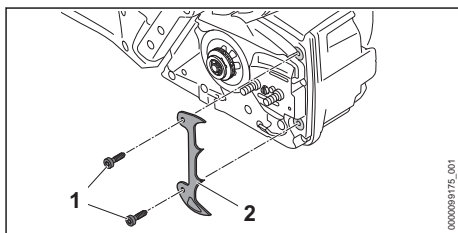

- ▶ Izskrūvējiet skrūves (1).
- ▶ Uzlieciet robaino aizturi (2).
- ▶ Ieskrūvējiet un cieši pielieciet skrūves (1).

## 9 Kēdes bremzes bloķēšana un atlaišana

### 9.1 Kēdes bremzes ieslēgšana

Motorzāģis ir aprīkots ar ķēdes bremzi.

Ķēdes bremze tiek automātiski aktivēta pietiekami spēcīga zāģa atsienas gadījumā – roku aizsarga masas inerces rezultātā, vai to var ieslēgt lietotājs.

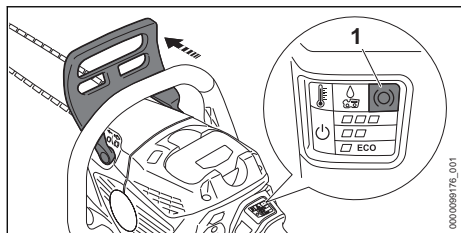

- ▶ Spiediet rokas aizsargu ar kreiso roku virzienā prom no roktura caurules. Roku aizsargs dzirdami nofiksējas. Ja motorzāģis ir ieslēgts: gaismas diode „KĒDES BREMZE” (1) spīd. Kēdes bremzē ir ieslēgta.

## 9.2 Atļaidiet ķēdes bremzi

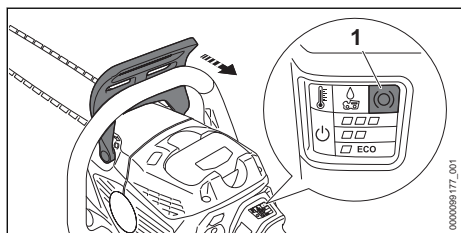

- ▶ Velciet rokas aizsargu ar kreiso roku lietotāja virzienā. Roku aizsargs dzirdami nofiksējas. Ja motorzāģis ir ieslēgts: gaismas diode „KĒDES BREMZE” (1) vairs nespīd. Kēdes bremzē ir atbrīvota.

## 10 Akumulatora ievietošana

### 10.1 Akumulatora ievietošana

- ▶ Ieslēdziet ķēdes bremzi.

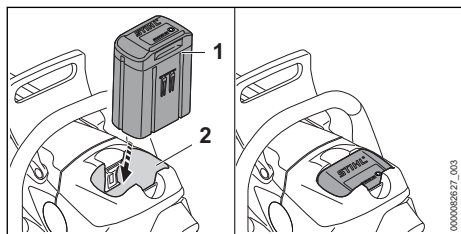

- ▶ Līdz galam iebīdiet akumulatoru (1) akumulatora nodalījumā (2). Akumulators (1) nofiksējas ar kniķīši, un tas ir nostiprināts.

### 10.2 Izņemiet akumulatoru

- ▶ Novietojiet motorzāģi uz līdzenas virsmas.

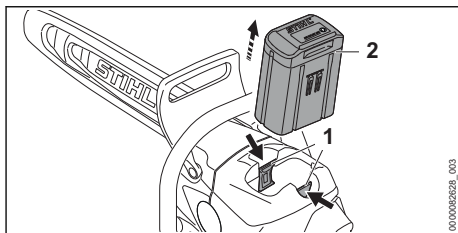

- ▶ Nospiediet abas bloķēšanas sviras (1). Akumulators (2) ir atbloķēts, un to var izņemt.

## 11 Motorzāģa ieslēgšana un izslēgšana

### 11.1 Ieslēdziet motorzāģi

- ▶ Ar labo roku turiet motorzāģi aiz vadības roktura, lai tīkšķis atrastos ap vadības rokturi.
- ▶ Atļaidiet ķēdes bremzi.
- ▶ Ar kreiso roku turiet motorzāģi aiz roktura caurules, lai tīkšķis atrastos ap roktura cauruli.

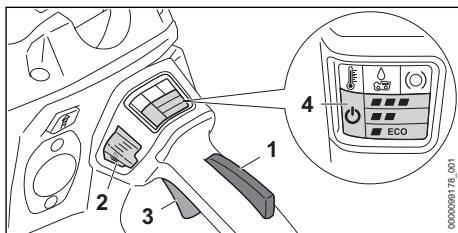

- ▶ Ar rādītājpirkstu nospiediet slēdža sviras fiksatoru (1) un turiet to nospiestu.
- ▶ Nospiediet atbloķēšanas taustiņu (2). "STATUS" indikators (4) un pēdējā iestaftā jaudas līmeņa indikators iedegas.
- ▶ Ar rādītājpirkstu nospiediet slēdža sviru (3) un turiet to nospiestu. Motorzāģis palielina apgriezienus un zāģa ķēde kustas.

Jo vairāk ir nospiesta slēdža svira (3), jo ātrāk griežas zāģa ķēde. Ja ir iestaftis jaudas līmenis ■■■, pārslēgšanas svira (3) nav pilnībā jānospiež, lai sasniegtu maksimālo jaudu.

Motorzāģis iespējams arī ieslēgt, vispirms nospiežot atbloķēšanas taustiņu (2) un 5 sekunžu (kamēr mirgo gaismas diode „STATUS”) nospiežot slēdža sviras fiksatoru (1). Šādi slēdža svira (3) ir atbloķēta un Motorzāģis ir gatavs darbam.

Kad pēc ieslēgšanas tiek atlaista pārslēgšanas svira (3) un pārslēgšanas sviras fiksators (1), "STATUS" indikators (4) un pēdējā iestaftā jau-



das līmeņa indikators turpina mirgot 1 sekundi. Kamēr LED mirgo, motorzāģi var atkal ieslēgt, nospiežot atbloķēšanas pogu (2).

## 11.2 Motorzāģa izslēgšana

- ▶ Atlaidiet slēdža sviru un slēdža sviras fiksatoru. Nogaidiet, līdz zāģa ķēde pēc apm. 1 sekundes pilnībā apstājas.
- ▶ Ja pēc apm. 1 sekundes zāģa ķēde turpina griezties: ieslēdziet ķēdes bremzi, izņemiet akumulatoru un lūdziet STIHL tirgotāja palīdzību. Motorzāģis ir bojāts.

## 12 Motorzāģa un akumulatora pārbaude

### 12.1 Ķēdes rata pārbaude

- ▶ Izslēdziet motorzāģi, ieslēdziet ķēdes bremzi un izņemiet akumulatoru.
- ▶ Atlaidiet ķēdes bremzi.
- ▶ Noņemiet ķēdes rata pārsegu.
- ▶ Veiciet vadslīdes un zāģa ķēdes demontāžu.

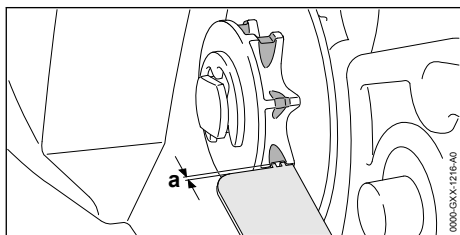

- ▶ Ar STIHL pārbaudes šablonu pārbaudiet ķēdes rata piestrādes slīdes.
- ▶ Ja piestrādes slīdes ir dziļākas nekā  $a = 0,5 \text{ mm}$ : neizmantojiet motorzāģi un lūdziet STIHL tirgotāja palīdzību. Nomainiet ķēdes ratu.

### 12.2 Vadslīdes pārbaude

- ▶ Izslēdziet motorzāģi, ieslēdziet ķēdes bremzi un izņemiet akumulatoru.
- ▶ Veiciet slīdes un ķēdes demontāžu.

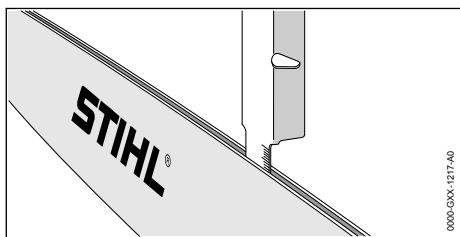

- ▶ Ar STIHL vilēšanas šablona mērštieņi veiciet rievas dziļuma mērīšanu.
- ▶ Nomainiet vadslīdi, ja ir izpildīts kāds no šiem nosacījumiem:
  - Vadslīde ir bojāta.
  - Izmērītais rievas dziļums ir mazāks nekā vadslīdes minimālais rievas dziļums,  21.3.
  - Vadslīdes rieva ir sašaurināta vai paplašināta.
- ▶ Neskaitrību gadījumā: vērsieties pie STIHL tirgotāja.

### 12.3 Zāģa ķēdes pārbaude

- ▶ Izslēdziet motorzāģi, ieslēdziet ķēdes bremzi un izņemiet akumulatoru.

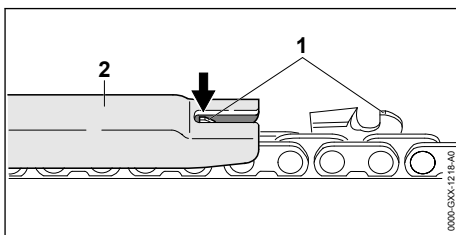

- ▶ Ar STIHL vilēšanas šablonu (2) izmēriet dziļuma ierobežotāja (1) augstumu. STIHL vilēšanas šablona jāatbilst zāģa ķēdes daļījumam.
- ▶ Ja dziļuma ierobežotājs (1) izvirzās virs vilēšanas šablona (2): veiciet dziļuma ierobežotāja (1) pievilēšanu,  18.3.

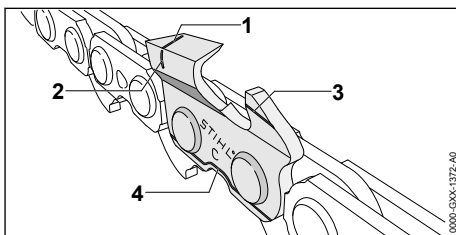

- ▶ Pārbaudiet, vai uz griezējzobiem ir redzamas nodiluma atzīmes (1 līdz 4).
- ▶ Ja uz kāda no griezējzobiem nav redzamas nodiluma atzīmes: neizmantojiet zāģa ķēdi un lūdziet STIHL tirgotāja palīdzību.
- ▶ Ar STIHL vilēšanas šablonu pārbaudiet, vai griezējzobu asināšanas leņķis ir  $30^\circ$ . STIHL vilēšanas šablona jāatbilst zāģa ķēdes daļījumam.
- ▶ Ja asināšanas leņķis nav  $30^\circ$ : uzasiniet zāģa ķēdi.
- ▶ Neskaitrību gadījumā: vērsieties pie STIHL tirgotāja.

## 12.4 Ķēdes bremzes pārbaude

- ▶ Ieslēdziet ķēdes bremzi un izņemiet akumulatoru.

### BRĪDINĀJUMS

- Zāģa ķēdes griezējzobi ir asi. Lietotājs var sagriezties.
  - ▶ Valkājiet izturīga materiāla darba cimdus.
- ▶ Pamēģiniet ar roku pavilkēt zāģa ķēdi. Ja zāģa ķēdi nav iespējams pagriezt ar roku, ķēdes bremze darbojas.
- ▶ Ja zāģa ķēdi iespējams pagriezt ar roku: neizmantojiet motorzāģi un lūdziet STIHL tirgotāja palīdzību. Ķēdes bremze ir bojāta.

## 12.5 Vadības elementu pārbaude

### Slēdža sviras fiksators un slēdža svira

- ▶ Ieslēdziet ķēdes bremzi un izņemiet akumulatoru.
- ▶ Pamēģiniet nospiegt slēdža sviru, nospiežot slēdža sviras fiksatoru.
- ▶ Ja slēdža sviru nav iespējams nospiegt: Neizmantojiet motorzāģi un lūdziet STIHL tirgotāja palīdzību. Aizdedzes slēdža sviras fiksators ir bojāts.
- ▶ Nospiediet slēdža sviras fiksatoru un turiet to nospiestu.
- ▶ Nospiediet slēdža sviru un atlaidiet to.
- ▶ Ja slēdža sviras vai slēdža sviras fiksatora kustība ir grūta vai tā neatgriežas sākuma pozīcijā: neizmantojiet motorzāģi un lūdziet STIHL tirgotāja palīdzību. Slēdža svira vai slēdža sviras fiksators ir bojāts.

### Ieslēdziet motorzāģi

- ▶ Ievietojiet akumulatoru.
- ▶ Atlaidiet ķēdes bremzi.
- ▶ Nospiediet slēdža sviras fiksatoru un turiet to nospiestu.
- ▶ Nospiediet atbloķēšanas taustiņu.
- ▶ Nospiediet slēdža sviru un turiet to nospiestu. Zāģa ķēde griežas.
- ▶ Ja akumulatora 3 gaismas diodes mirgo sarkanā krāsā: izņemiet akumulatoru un lūdziet STIHL tirgotāja palīdzību. Radies motorzāģa traucējums.
- ▶ Atlaidiet slēdža sviru. Zāģa ķēde vairs negriežas.
- ▶ Ja zāģa ķēde turpina griezties: ieslēdziet ķēdes bremzi, izņemiet akumulatoru un lūdziet STIHL tirgotāja palīdzību. Motorzāģis ir bojāts.

## 12.6 Ķēdes eļļošanas pārbaude

- ▶ Ievietojiet akumulatoru.
- ▶ Atlaidiet ķēdes bremzi.
- ▶ Vērsiet vadsliedi gaišas virsmas virzienā.
- ▶ Ieslēdziet motorzāģi. Zāģa ķēdes eļļa tiek izsmidzināta un tā ir redzama uz gaišas virsmas. Ķēdes eļļošana darbojas.
- ▶ Ja izsmidzinātā zāģa ķēdes eļļa nav redzama:
  - ▶ Veiciet zāģa ķēdes eļļas uzpildi.
  - ▶ Veiciet ķēdes eļļošanas atkārtotu pārbaudi.
  - ▶ Jā zāģa ķēdes eļļa joprojām uz gaišas virsmas nav redzama: neizmantojiet motorzāģi un lūdziet STIHL tirgotāja palīdzību. Ķēdes eļļošana ir bojāta.

## 12.7 Akumulatora pārbaude

- ▶ Nospiediet akumulatora taustiņu. Ja gaismas diodes deg vai mirgo.
- ▶ Ja gaismas diodes nedeg vai nemirgo: neizmantojiet akumulatoru un lūdziet STIHL tirgotāja palīdzību. Radies akumulatora traucējums.

## 13 Strādāšana ar motorzāģi

### 13.1 Eļļas padeves daudzuma iestatīšana

Motorzāģim ir iestatāms eļļas sūkns.

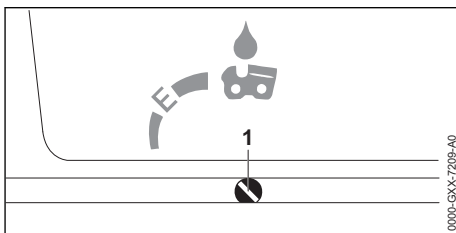

Ja eļļas sūkņa regulēšanas skrūve (1) atrodas pozīcijā E (Ematic), eļļas padeves daudzums ir optimāli iestatīts lielākajai daļai lietošanas gadījumu.

Eļļas sūkņa padeves daudzumu iespējams pielāgot visdažādākajiem zāģēšanas garumiem, koku sugām un darba tehnikām.

#### Eļļas padeves daudzuma palielināšana

- ▶ Izslēdziet motorzāģi, ieslēdziet ķēdes bremzi un izņemiet akumulatoru.
- ▶ Grieziet eļļas sūkņa regulēšanas skrūvi (1) pulksteņa rādītāju kustības virzienā.

#### Eļļas padeves daudzuma samazināšana

- ▶ Izslēdziet motorzāģi, ieslēdziet ķēdes bremzi un izņemiet akumulatoru.

- ▶ Grieziet eļļas sūkņa regulēšanas skrūvi (1) pretēji pulksteņa rādītāju kustības virzienam.

### 13.2 Motorzāģa turēšana un vadīšana

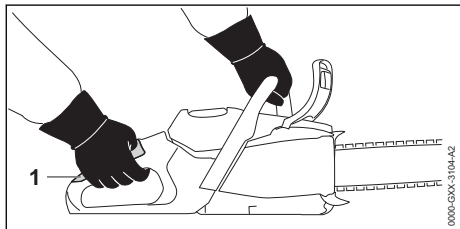

- ▶ Ar kreiso roku turiet un vadiet motorzāģi aiz roktura caurules un ar labo roku turiet vadības roktura satveres zonu (1) tā, lai kreisās rokas īkšķis aptvertu roktura cauruli un labās rokas īkšķis aptvertu vadības rokturi.

### 13.3 Jaudas pakāpes iestatīšana

Var iestatīt 3 jaudas līmeņus:

- **ECO**: Zāģēšana, zems ķēdes ātrums, maza jauda
- **■ ■**: Ciršana, vidējais ķēdes ātrums, maksimālā jauda
- **■ ■ ■**: Delimbings, maksimālais ķēdes ātrums, maksimālā jauda

Atkarībā no pielietojuma iespējams iestatīt 3 jaudas pakāpes. Gaismas diodes attēlo iestatīto jaudas pakāpi. Gaismas diodes attēlo iestatīto jaudas pakāpi. The higher the power level, the faster the saw chain can move.

Iestatītā jaudas pakāpe ietekmē akumulatora darbības laiku. Jo zemāka jaudas pakāpe, jo lielāks akumulatora darbības laiks.

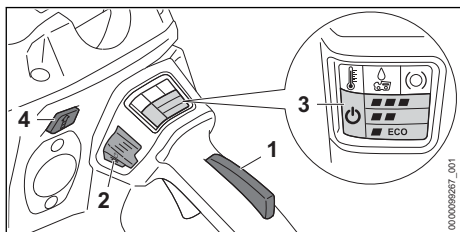

- ▶ Nospiediet slēdža sviras fiksatoru (1) un turiet to nospiestu.
- ▶ Nospiediet atbloķēšanas taustiņu (2). "STATUS" indikators (3) un pēdējā iestatītā jaudas līmeņa indikators iedegas.
- ▶ Nospiediet taustiņu (4).

Gaismas diodes (3) spīd un attēlo pēdējo iestatīto jaudas pakāpi.

- ▶ Nospiediet taustiņu (4). Ir iestatīta nākošā jaudas pakāpe. Pēc trešās jaudas pakāpes atkārtoti ieslēdzas pirmā jaudas pakāpe.
- ▶ Spiediet taustiņu (4) tik bieži, līdz ir iestatīta vēlamā jaudas pakāpe.

### 13.4 Zāģēšana

#### ! BRĪDINĀJUMS

- Rodoties atsītienam, motorzāģis var tikt pagrūsts lietotāja virzienā. Lietotājam var rasties smagi vai nāvējoši savainojumi.
  - ▶ Zāģējiet ar pilnu gāzi.
  - ▶ Nezaģējiet ar vadsliedes gala augšējās ceturtdaļas zonu.
- ▶ Ar pilnu gāzi ievietojiet vadsliedi griezuma vietā tā, lai vadsliede nesasvērtos.

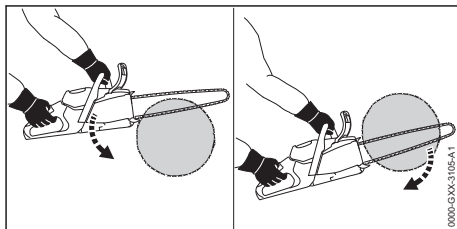

- ▶ Novietojiet robaino aizturi un izmantojiet to kā rotācijas centru.
- ▶ Vadiet vadsliedi pilnībā kokā, lai robainais aizturis vienmēr būtu nostiprināts.
- ▶ Zāģējuma beigās uztveriet motorzāģa svaru.

### 13.5 Zaru zāģēšana

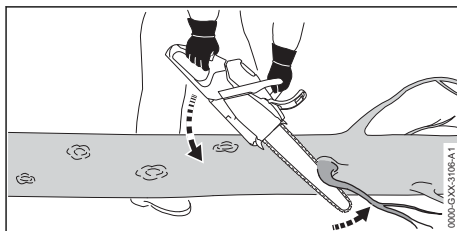

- ▶ Atbalstiet motorzāģi uz stumbra.
- ▶ Ar pilnu gāzi spiediet vadsliedi ar sviras kustību pret zaru.
- ▶ Ar vadsliedes augšpusi nozāģējiet zaru.

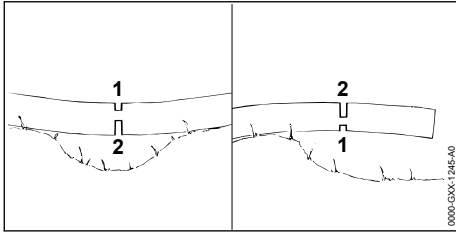

- ▶ Ja zars ir nopriegots: spiedes slodzei pakļautajā pusē izdariat atslogošanas zāģējumu (1), bet pēc tam veiciet pārzāģēšanu (2) no stiepes slodzei pakļautās puses.

## 13.6 Koku gāšana

### 13.6.1 Koka krišanas virziena un atkāpšanās ceļa noteikšana

- ▶ Nosakiet koka krišanas virzienu tā, lai vieta, kurā koks nokrīt, būtu brīva.

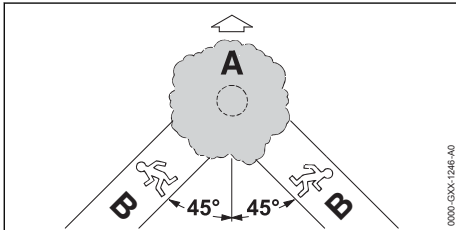

- ▶ Atkāpšanās ceļu (B) nosakiet tā, lai tiktu izpildīti šādi nosacījumi:
  - Atkāpšanās ceļš (B) ir 45° leņķī no krišanas virziena (A).
  - Atkāpšanās ceļā (B) nav šķēršļi.
  - Varat redzēt koka vainagu.
  - Ja atkāpšanās ceļš (B) ir kritumā, atkāpšanās ceļam (B) jābūt paralēli kritumam.

### 13.6.2 Darba zonas sagatavošana pie stumbra

- ▶ Noņemiet šķēršļus darba zonā pie stumbra.
- ▶ Notīriet stumbra apaugumu.

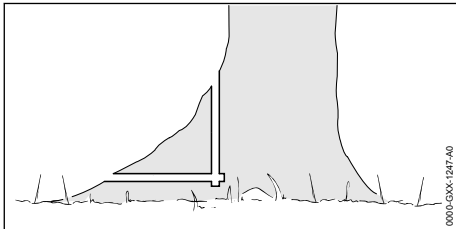

- ▶ Ja stumbram ir lieli, veseli sakņu pāresninājumi: vispirms vertikāli un pēc tam horizontāli

iezāģējiet sakņu pāresninājumus un pēc tam noņemiet tos.

### 13.6.3 Koka gāšanas pēdējā zāģējuma pamatprincipi

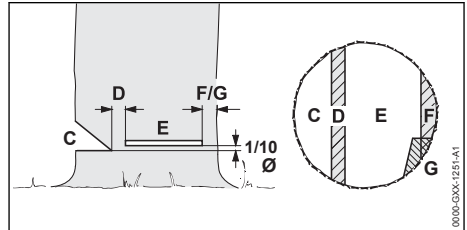

#### C Aizzāģējums

Aizzāģējums nosaka koka krišanas virzienu.

#### D Nepabeigtais zāģējums

Nepabeigtais zāģējums kā šarnīrs vada koku zemes virzienā. Nepabeigtais zāģējums ir 1/10 no stumbra diametra.

#### E Koka gāšanas zāģējums

Izdarot koka gāšanas pēdējo zāģējumu, stumbrs tiek caurzāģēts. Gāšanas pēdējais zāģējums ir 1/10 no stumbra diametra (vismaz 3 cm) virs aizzāģējuma pamatnes.

#### F Drošības josla

Drošības josla atbalsta koku un novērš tā priekšlaicīgu nokrišanu. Drošības josla ir no 1/10 līdz 1/5 no stumbra diametra.

#### G Atbalsta josla

Atbalsta josla atbalsta koku un novērš tā priekšlaicīgu nokrišanu. Atbalsta josla ir no 1/10 līdz 1/5 no stumbra diametra.

### 13.6.4 Aizzāģējuma iezāģēšana

Aizzāģējums nosaka virzienu, kurā koks krīt. Ievērojiet valstī spēkā esošos noteikumus par aizzāģējuma novietojumu.

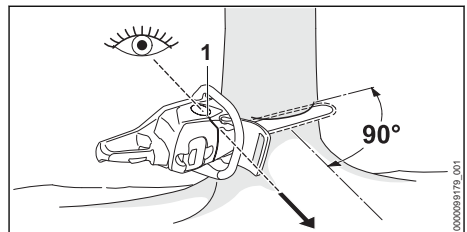

- ▶ Novietojiet motorzāģi tā, lai aizzāģējums būtu taisnā leņķī attiecībā pret krišanas virzienu un lai motorzāģis būtu pēc iespējas tuvāk zemei.
- ▶ Ar koku gāšanas līsti (1) kontrolējiet koka krišanas virzienu.

- ▶ Iezāģējiet horizontālu pamatnes iegriezumu.
- ▶ Iezāģējiet augšējo iegriezumu 45° leņķi attiecībā pret horizontālo pamatnes iegriezumu.

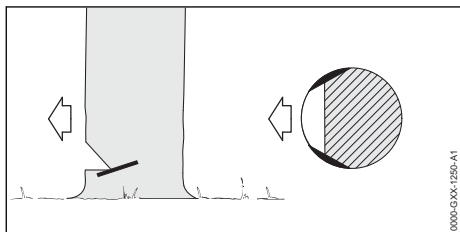

- ▶ Ja koks ir vesels ar garām šķiedrām: Iezāģējiet aplievas zāģējumus tā, lai tiktu izpildīti šādi noteikumi:
  - Aplievas zāģējumi abās pusēs ir vienādi.
  - Aplievas zāģējumi atrodas aizzāģējuma pamatnes augstumā.
  - Aplievas zāģējumi ir 1/10 no stumbra diametra.

Kokam krītot, stumbrs nesašķeļas.

### 13.6.5 Iezāģēšana

Iezāģēšana ir darba metode, kas ir nepieciešama koku gāšanai.

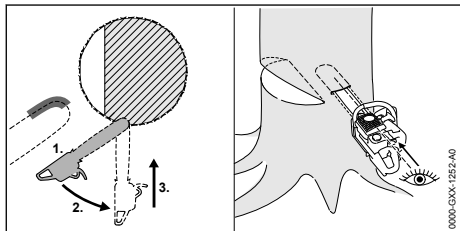

- ▶ Vadsliede jāpieliek ar smailes apakšpusi un jāzāģē ar pilnu gāzi.
- ▶ Zāģējiet tik dziļi, līdz vadsliede stumbrā atrodas dubultplatumā.
- ▶ Ievirziet iezāģējuma pozīcijā.
- ▶ Iegremdējiet vadsliedi.

### 13.6.6 Atbilstīga pēdējā zāģējuma izvēle

Atbilstīga pēdējā zāģējuma izvēle ir atkarīga no šādiem apstākļiem:

- koka dabiskā slīpuma;
- koka zaru novietojuma;
- koka bojājumiem;
- koka veselības;
- ja kokā ir sniegs - no sniega masas;
- slīpuma virziena;
- vēja virziena un vēja ātruma;
- blakus esošajiem kokiem.

Tiek izšķirti dažādi šo apstākļu izpausmju varianti. Šajā lietošanas instrukcijā tiek aprakstīti tikai 2 izpausmju varianti.

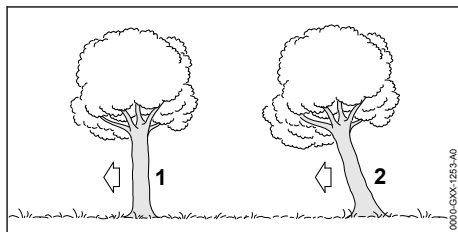

#### 1 Normāls koks

Normāls koks atrodas vertikāli un tam ir vienmērīgs vainags.

#### 2 Koks ar novirzītu smaguma centru

koks ar novirzītu smaguma centru atrodas slīpi un tā vainags ir koka krišanas virzienā.

### 13.6.7 Normāla koka ar mazu stumbra diametru gāšana

Normāls koks tiek gāzts ar pēdējo zāģējumu ar drošības joslu. Šo pēdējo zāģējumu veiciet, ja stumbra diametrs ir mazāks nekā faktiskais motorzāģa zāģējuma garums.

- ▶ Uzsauciet "Uzmanību!".

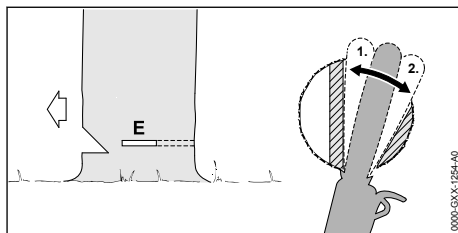

- ▶ Ievietojiet vadsliedi pēdējā zāģējumā, līdz tā ir redzama otrajā stumbra pusē, 13.6.5.
- ▶ Novietojiet robaino aizturi aiz nepabeigtā zāģējuma un izmantojiet to kā rotācijas centru.
- ▶ Veidojiet pēdējo zāģējumu nepabeigtā zāģējuma virzienā.
- ▶ Veidojiet pēdējo zāģējumu drošības jostas virzienā.

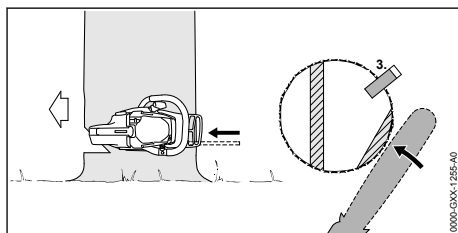

- ▶ Ievietojiet ķīli. Ķīlim jāatbilst stumbra diametra un pēdējā zāģējuma platumam.
- ▶ Uzsauciet "Uzmanību!".
- ▶ Ar izstieptām rokām no ārpuses horizontāli pēdējā zāģējuma līmenī pārzāģējiet drošības joslu. Koks krīt.

### 13.6.8 Normāla koka ar lielu stumbra diametru gāšana

Normāls koks tiek gāzts ar pēdējo zāģējumu ar drošības joslu. Šo pēdējo zāģējumu veiciet, ja stumbra diametrs ir lielāks nekā faktiskais motorzāģa zāģējuma garums.

- ▶ Uzsauciet "Uzmanību!".

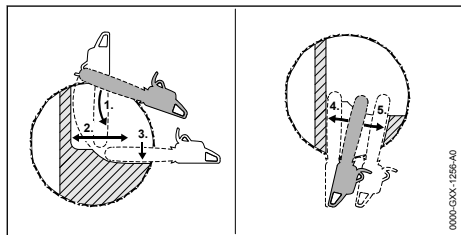

- ▶ Novietojiet robaino aizturi pēdējā zāģējuma augstumā un izmantojiet to kā rotācijas centru.
- ▶ Vadiet motorzāģi horizontāli pēdējā zāģējumā un pagrieziet to pēc iespējas tālāk.
- ▶ Veidojiet pēdējo zāģējumu nepabeigtā zāģējuma virzienā.
- ▶ Veidojiet pēdējo zāģējumu drošības jostas virzienā.
- ▶ Pārejiet stumbra pretējā pusē.
- ▶ Ievietojiet vadsliedi tajā pašā pēdējā griezumā līmenī.
- ▶ Veidojiet pēdējo zāģējumu nepabeigtā zāģējuma virzienā.
- ▶ Veidojiet pēdējo zāģējumu drošības jostas virzienā.

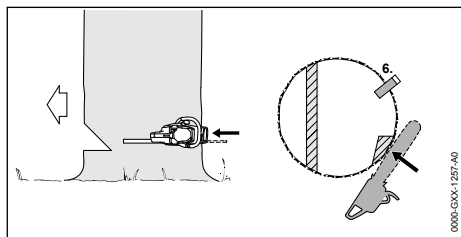

- ▶ Ievietojiet ķīli. Ķīlim jāatbilst stumbra diametra un pēdējā zāģējuma platumam.
- ▶ Uzsauciet "Uzmanību!".

- ▶ Ar izstieptām rokām no ārpuses horizontāli pēdējā zāģējuma līmenī pārzāģējiet drošības joslu. Koks krīt.

### 13.6.9 Koka ar novirzītu smaguma centru ar mazu stumbra diametru gāšana

Koka ar novirzītu smaguma centru tiek gāzts ar pēdējo zāģējumu ar atbalsta joslu. Šo pēdējo zāģējumu veiciet, ja stumbra diametrs ir mazāks nekā faktiskais motorzāģa zāģējuma garums.

- ▶ Uzsauciet "Uzmanību!".

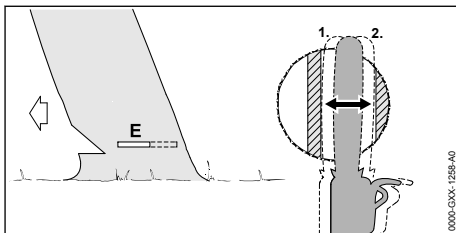

- ▶ Ievietojiet vadsliedi pēdējā zāģējumā, līdz tā ir redzama otrajā stumbra pusē, 13.6.5.
- ▶ Veidojiet pēdējo zāģējumu nepabeigtā zāģējuma virzienā.
- ▶ Veidojiet pēdējo zāģējumu atbalsta jostas virzienā.

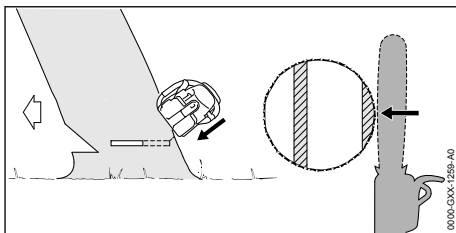

- ▶ Uzsauciet "Uzmanību!".
- ▶ Ar izstieptām rokām no ārpuses slīpi augšpusē pārzāģējiet atbalsta joslu. Koks krīt.

### 13.6.10 Koka ar novirzītu smaguma centru ar lielu stumbra diametru gāšana

Koks ar novirzītu smaguma centru tiek gāzts ar pēdējo zāģējumu ar atbalsta joslu. Šo pēdējo zāģējumu veiciet, ja stumbra diametrs ir lielāks nekā faktiskais motorzāģa zāģējuma garums.

- ▶ Uzsauciet "Uzmanību!".

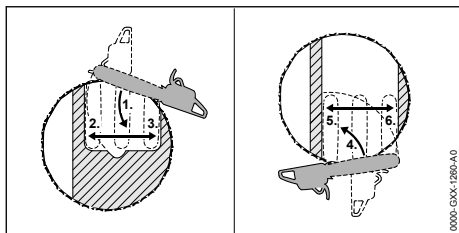

- ▶ Novietojiet robaino aizturi pēdējā zāgējuma augstumā aiz atbalsta jostas un izmantojiet to kā rotācijas centru.
- ▶ Vadiet motorzāģi horizontāli pēdējā zāgējumā un pagrieziet to pēc iespējas tālāk.
- ▶ Veidojiet pēdējo zāgējumu nepabeigtā zāgējuma virzienā.
- ▶ Veidojiet pēdējo zāgējumu atbalsta jostas virzienā.
- ▶ Pārejiet stumbra pretējā pusē.
- ▶ Novietojiet robaino aizturi pēdējā zāgējuma augstumā aiz nepabeigtā zāgējuma un izmantojiet to kā rotācijas centru.
- ▶ Vadiet motorzāģi horizontāli pēdējā zāgējumā un pagrieziet to pēc iespējas tālāk.
- ▶ Veidojiet pēdējo zāgējumu nepabeigtā zāgējuma virzienā.
- ▶ Veidojiet pēdējo zāgējumu atbalsta jostas virzienā.

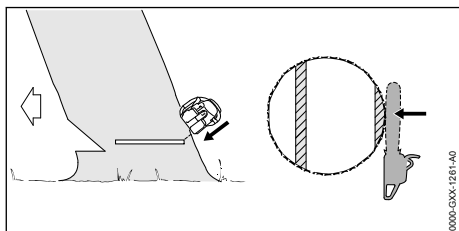

- ▶ Uzsauciet "Uzmanību!".
- ▶ Ar izstieptām rokām no ārpuses slīpi augšpusē pārzāģējiet atbalsta joslu. Koks krīt.

## 14 Pēc darba

### 14.1 Pēc darba

- ▶ Izslēdziet motorzāģi, ieslēdziet ķēdes bremzi un izņemiet akumulatoru.
- ▶ Ja motorzāģis ir mitrs: ļaujiet motorzāģim izžūt.
- ▶ Ja akumulators ir mitrs: ļaujiet akumulatoram izžūt.
- ▶ Veiciet motorzāģa tīrīšanu.
- ▶ Veiciet vadslīedes un zāģa ķēdes tīrīšanu.
- ▶ Atskrūvējiet ķēdes rata pārsega uzgriežņus.

- ▶ Pagrieziet sprieģošanas skrūvi 2 apgriezienus pretēji pulksteņa rādītāju kustības virzienam. Zāģa ķēde ir atbloķēta.
- ▶ Pievelciet uzgriežņus.
- ▶ Uzstādiat ķēdes aizsargu uz vadslīedes tā, lai tas pilnībā nosedz visu vadslīedi.
- ▶ Veiciet akumulatora tīrīšanu.

## 15 Transportēšana

### 15.1 Motorzāģa transportēšana

- ▶ Izslēdziet motorzāģi, ieslēdziet ķēdes bremzi un izņemiet akumulatoru.
- ▶ Uzstādiat ķēdes aizsargu uz vadslīedes tā, lai tas pilnībā nosedz visu vadslīedi.

### Motorzāģa nešana

- ▶ Ar labo roku pārnēsājiet motorzāģi aiz roktura caurules tā, lai vadslīedes būtu novietota virzienā uz aizmuguri.

### Motorzāģa transportēšana transportlīdzeklī

- ▶ Nostipriniet motorzāģi tā, lai tas neapgāztos un nekustētos.

### 15.2 Akumulatora transportēšana

- ▶ Izslēdziet motorzāģi, ieslēdziet ķēdes bremzi un izņemiet akumulatoru.
- ▶ Pārlicinieties, vai akumulators ir drošā stāvoklī.
- ▶ Ievietojiet akumulatoru iepakojumā tā, lai tas nekustētos.
- ▶ Nostipriniet iepakojumu tā, lai tas nekustētos.

Akumulators atbilst bīstamo preču pārvadāšanas noteikumiem. Akumulators ir klasificēts kā UN 3480 (litija-jonu akumulators) un tas ir pārbaudīts atbilstoši ANO "Pārbaudes un kritēriju rokasgrāmatas" III daļas, 38.3. apakšnodaļai.

Transportēšanas noteikumi ir doti vietnē [www.stihl.com/safety-data-sheets](http://www.stihl.com/safety-data-sheets).

## 16 Uzglabāšana

### 16.1 Motorzāģa glabāšana

- ▶ Izslēdziet motorzāģi, ieslēdziet ķēdes bremzi un izņemiet akumulatoru.
- ▶ Uzstādiat ķēdes aizsargu uz vadslīedes tā, lai tas pilnībā nosedz visu vadslīedi.
- ▶ Glabājiet motorzāģi tā, lai tiktu izpildīti šādi noteikumi:
  - Motorzāģis nav pieejams bērniem.
  - Motorzāģis ir tīrs un sauss.
- ▶ Glabājot motorzāģi ilgāk nekā 30 dienas: Veiciet vadslīedes un zāģa ķēdes demontāžu.

## 16.2 Akumulatora uzglabāšana

STIHL iesaka akumulatoru glabāt uzlādes līmenī no 40 % līdz 60 % (2 zaļā krāsā degošas gaismas diodes).

- ▶ Glabājiet akumulatoru tā, lai tiktu izpildīti šādi noteikumi:
  - Akumulators nav pieejams bērniem.
  - Akumulators ir tīrs un sauss.
  - Akumulators atrodas slēgtā telpā.
  - Neglabājiet akumulatoru kopā ar motorzāģi.
  - Ja akumulators tiek glabāts lādētājā: atvienojiet barošanas kontaktdakšu un glabājiet akumulatoru uzlādes līmenī no 40 % līdz 60 % (2 zaļā krāsā degošas gaismas diodes).
  - Akumulators ir temperatūrā, kas ir robežās no - 10 °C līdz + 50 °C.

### NORĀDĪJUMS

- Ja akumulators netiek glabāts tā, kā ir aprakstīts šajā lietošanas instrukcijā, akumulatoram var notikt dziļā izlāde un tas var tikt neatgriezeniski bojāts.
  - ▶ Izlādējušos akumulatoru uzlādējiet pirms glabāšanas. STIHL iesaka akumulatoru glabāt uzlādes līmenī no 40 % līdz 60 % (2 zaļā krāsā degošas gaismas diodes).
  - ▶ Neglabājiet akumulatoru kopā ar motorzāģi.

## 17 Tīrīšana

### 17.1 Motorzāģa tīrīšana

- ▶ Izslēdziet motorzāģi, ieslēdziet ķēdes bremzi un izņemiet akumulatoru.
- ▶ Tīriet motorzāģi ar samitrinātu drāniņu vai STIHL sveķu šķīdinātāju.
- ▶ Ar otu iztīriet ventilācijas atveres.
- ▶ Noņemiet ķēdes rata pārsegu.
- ▶ Tīriet zonu ap ķēdes ratu ar samitrinātu drāniņu vai STIHL sveķu šķīdinātāju.
- ▶ Izņemiet no akumulatora nodalījuma svešķermeņus un iztīriet to ar samitrinātu drāniņu.
- ▶ Akumulatora nodalījuma elektriskos kontaktus tīriet ar otu vai maigu suku.
- ▶ Piemontējiet ķēdes rata pārsegu.

### 17.2 Vadslīdes un zāģa ķēdes tīrīšana

- ▶ Izslēdziet motorzāģi, ieslēdziet ķēdes bremzi un izņemiet akumulatoru.
- ▶ Veiciet vadslīdes un zāģa ķēdes demontāžu.

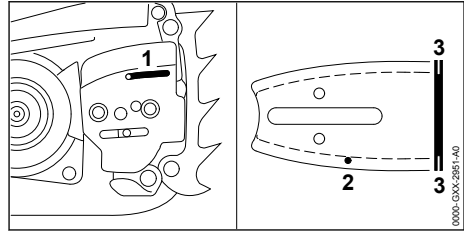

- ▶ Ar otu, maigu suku vai STIHL sveķu šķīdinātāju notīriet eļļas ieplūdes atveri (1), eļļas izplūdes kanālu (2) un rievu (3).
- ▶ Ar otu, maigu suku vai STIHL sveķu šķīdinātāju notīriet zāģa ķēdi.
- ▶ Veiciet slīdes un ķēdes montāžu.

### 17.3 Notīriet vilnas gaisa filtru

- ▶ Izslēdziet motorzāģi, ieslēdziet ķēdes bremzi un izņemiet akumulatoru.

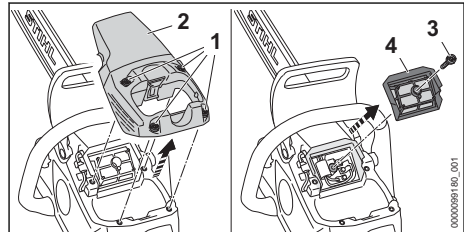

- ▶ Grieziet skrūves (1) pretēji pulksteņa rādītāju kustības virzienam, līdz pārsegu (2) iespējams noņemt.
- ▶ Noņemiet pārsegu (2).
- ▶ Grieziet skrūvi (3) pretēji pulksteņa rādītāju kustības virzienam, līdz ķēdes gaisa filtru (4) iespējams noņemt.
- ▶ Noņemiet gaisa filtru (4).
- ▶ Izsitiet gaisa filtru (4).
- ▶ Ja gaisa filtrs ir bojāts (4): nomainiet gaisa filtru (4).
- ▶ No tīrās puses izpūstiet gaisa filtru (4) ar saspiegtu gaisu.



**BRĪDINĀJUMS**

- Ja tīrīšanas līdzekļi nonāk saskarē ar ādu vai acīm, iespējams ādas vai acu kairinājums.
  - ▶ Nemiet vērā augstspiediena tīrīšanas ierīces lietošanas instrukciju.
  - ▶ Izvairieties no kontakta ar augu tīrīšanas līdzekļiem.
  - ▶ Nonākot saskarē ar ādu: attiecīgās ādas zonas nomazgāt ar lielu daudzumu ūdens un ziepēm.
  - ▶ Nonākot saskarē ar acīm: vismaz 15 minūtes skalojiet acis ar lielu ūdens daudzumu un griežieties pie ārsta.

- ▶ Apsmidziniet gaisa filtra (4) iekšpusi un ārpusi ar STIHL speciālo tīrīšanas līdzekli vai tīrīšanas līdzekli, kura pH vērtība ir lielāka nekā 12.
- ▶ Ļaujiet STIHL speciālajam tīrīšanas līdzeklim vai tīrīšanas līdzeklim 10 minūtes iedarboties.
- ▶ Noskalojiet gaisa filtra (4) tīro pusi zem tekoša ūdens.
- ▶ Noskalojiet gaisa filtra (4) netīro pusi zem tekoša ūdens.
- ▶ Izžāvējiet gaisa filtru (4).
- ▶ Uzlieciet gaisa filtru (4).
- ▶ Ieskrūvējiet un cieši pievelciet skrūvi (3).
- ▶ Uzlieciet pārsegu (2).
- ▶ Ieskrūvējiet un cieši pievelciet skrūves (1).

**17.4 Akumulatora tīrīšana**

- ▶ Tīriet akumulatoru ar samitrinātu drāniņu.

**18 Apkope****18.1 Apkopes intervāli**

Apkopes intervāli ir atkarīgi no vides apstākļiem un darba apstākļiem. STIHL iesaka šādus apkopes intervālus:

**Ķēdes bremze**

- ▶ Šādos intervālos lūdziet STIHL tirgotājam veikt ķēdes bremzes apkopi:
  - pilna laika ekspluatācija: ik pēc trīs mēnešiem;
  - nepilna laika ekspluatācija: reiz pusgadā;
  - neregulāra lietošana: reizi gadā.

**Reizi nedēļā**

- ▶ Pārbaudiet ķēdes ratu.
- ▶ Pārbaudiet vadsliedi un veiciet atskarpju noņemšanu.
- ▶ Pārbaudiet zāga ķēdi un uzasiniet to.

**Reizi mēnesī**

- ▶ Lūdziet STIHL tirgotāju veikt eļļas tvertnes tīrīšanu.

**18.2 Vadsliedes atskarpju noņemšana**

Vadsliedes ārējā malā var veidoties atskarpe.

- ▶ Ar plakano vīli vai STIHL vadsliedes regulatoru noņemiet atskarpi.
- ▶ Neskaidrību gadījumā: vērsieties pie STIHL tirgotāja.

**18.3 Zāga ķēdes asināšana**

Lai veiktu pareizu zāga ķēdes asināšanu, nepieciešams daudz vingrināties.

STIHL vīles, STIHL vīlēšanas palīgierīces, STIHL asināšanas ierīces un brošūra „STIHL zāga ķēžu asināšana” palīdzēs veikt pareizu zāga ķēžu asināšanu. Brošūra ir pieejam šeit [www.stihl.com/sharpening-brochure](http://www.stihl.com/sharpening-brochure).

STIHL iesaka zāga ķēžu asināšanu uzticēt STIHL tirgotājam.

**BRĪDINĀJUMS**

- Zāga ķēdes griezējzobi ir asi. Lietotājs var sagriezties.
  - ▶ Valkājiet izturīga materiāla darba cimdus.

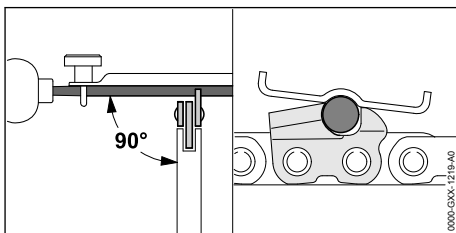

- ▶ Katru griezējzobu uzasiniet ar apaļo vīli tā, lai tiktu izpildīti šādi nosacījumi:
  - Apaļā vīle atbilst zāga ķēdes daļījumam.
  - Apaļā vīle tiek vadīta no iekšpusē uz āru.
  - Apaļā vīle tiek vadīta taisnā leņķī pret vadsliedi.
  - Ir ievērots 30° asināšanas leņķis.

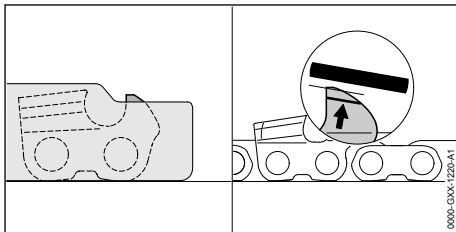

- ▶ Asiniet dziļuma ierobežotāju ar plakano vīli tā, lai tā piekļautos STIHL vilēšanas šablonam un būtu novietota paralēli nodiluma atzīmei. STIHL vilēšanas šablonam jāatbilst zāga ķēdes dalījumam.
- ▶ Neskaidrību gadījumā: vērsieties pie STIHL tirgotāja.
- ▶ Ja motorzāģis, vadsliede vai zāga ķēdes ir bojāti: neizmantojiet motorzāģi, vadsliedi vai zāga ķēdi un lūdziet STIHL tirgotāja palīdzību.
- ▶ Ja akumulators ir bojāts: Nomainiet akumulatoru.

## 19 Remonts



### 19.1 Motorzāģa un akumulatora remonts

Lietotājs nevar veikt motorzāģa, vadsliedes, zāga ķēdes, un akumulatora remontu pats.

## 20 Traucējumu novēršana

### 20.1 Motorzāģa vai akumulatora traucējumu novēršana

Traucējums	Akumulatora gaismas diodes	Cēlonis	Risinājums
Motorzāģis pēc ieslēgšanas neiedarbojas.	1 gaismas diode mirgo zaļā krāsā.	Akumulatora uzlādes stāvoklis ir pārāk zems.	▶ Akumulatoru pilnībā uzlādējiet tā, kā aprakstīts lādētāju STIHL AL 101, 301, 301-4, 500 lietošanas instrukcijā.
	1 gaismas diode deg sarkanā krāsā.	Akumulators ir pārāk karsts vai auksts.	▶ Ieslēdziet ķēdes bremzi un izņemiet akumulatoru. ▶ Atzesējiet vai uzsildiet akumulatoru.
	3 gaismas diodes mirgo sarkanā krāsā.	Rādies motorzāģa traucējums.	▶ Ieslēdziet ķēdes bremzi un izņemiet akumulatoru. ▶ Veiciet akumulatora nodalījuma kontaktu tīrīšanu. ▶ Ievietojiet akumulatoru. ▶ Atlaidiet ķēdes bremzi. ▶ Ieslēdziet motorzāģi. ▶ Ja 3 gaismas diodes turpina mirgot sarkanā krāsā: Neizmantojiet motorzāģi un lūdziet STIHL tirgotāja palīdzību.
	3 gaismas diodes deg sarkanā krāsā.	Motorzāģis ir pārāk karsts.	▶ Ieslēdziet ķēdes bremzi un izņemiet akumulatoru. ▶ Ļaujiet motorzāģim atdzist.
	4 gaismas diodes mirgo sarkanā krāsā.	Ir radies akumulatora traucējums.	▶ Ieslēdziet ķēdes bremzi, izņemiet akumulatoru un atkārtoti ievietojiet to. ▶ Atlaidiet ķēdes bremzi. ▶ Ieslēdziet motorzāģi. ▶ Ja 4 gaismas diodes turpina mirgot sarkanā krāsā: neizmantojiet akumulatoru un lūdziet STIHL tirgotāja palīdzību.
		Pārtraukts elektriskais savienojums starp motorzāģi un akumulatoru.	▶ Ieslēdziet ķēdes bremzi un izņemiet akumulatoru. ▶ Veiciet akumulatora nodalījuma kontaktu tīrīšanu. ▶ Ievietojiet akumulatoru.
		Motorzāģis un akumulators ir mitri.	▶ Notīriet un izžāvējiet motorzāģi vai akumulatoru.
LED "TEMPERATŪRA" iedegas sarkanā krāsā.		Motorzāģis ir pārāk karsts.	▶ Ieslēdziet ķēdes bremzi un izņemiet akumulatoru. ▶ Ļaujiet motorzāģim atdzist. ▶ Veiciet gaisa filtra tīrīšanu.

Traucējums	Akumulatora gaismas diodes	Cēlonis	Risinājums
Motorzāģis darbības laikā izslēdzas.	3 gaismas diodes deg sarkanā krāsā.	Motorzāģis ir pārāk karsts.	<ul style="list-style-type: none"> <li>▶ Ieslēdziet ķēdes bremzi un izņemiet akumulatoru.</li> <li>▶ Ļaujiet motorzāģim atdzist.</li> </ul>
		Ir radies elektrosistēmas traucējums.	<ul style="list-style-type: none"> <li>▶ Ieslēdziet ķēdes bremzi, izņemiet akumulatoru un atkārtoti ievietojiet to.</li> <li>▶ Ieslēdziet motorzāģi.</li> </ul>
Motorzāģa darbības laiks ir pārāk īss.		Akumulators nav pilnībā uzlādēts.	<ul style="list-style-type: none"> <li>▶ Akumulatoru pilnībā uzlādējiet tā, kā aprakstīts lādētāju STIHL AL 101, 301, 301-4, 500 lietošanas instrukcijā.</li> </ul>
		Ir pārsniegts akumulatora darbmūžs.	<ul style="list-style-type: none"> <li>▶ Nomainiet akumulatoru.</li> </ul>
Griezuma zonā veidojas dūmi vai smird pēc deguma.		Zāģa ķēde nav pareizi uzasināta.	<ul style="list-style-type: none"> <li>▶ Veiciet pareizi zāģa ķēdes asināšanu.</li> </ul>
		Eļļas tvertnē ir pārāk maz zāģa ķēdes eļļas.	<ul style="list-style-type: none"> <li>▶ Veiciet zāģa ķēdes eļļas uzpildi.</li> </ul>
		Ķēdes eļļošanas sistēma nenodrošina pietiekamu zāģa ķēdes eļļas daudzumu.	<ul style="list-style-type: none"> <li>▶ Palieliniet eļļas padeves daudzumu.</li> <li>▶ Veiciet vadslīdes un zāģa ķēdes tīrīšanu.</li> </ul>
		Zāģa ķēde ir pārāk nospriegota.	<ul style="list-style-type: none"> <li>▶ Veiciet pareizi zāģa ķēdes spriegošanu.</li> </ul>
		Motorzāģis netiek pareizi lietots.	<ul style="list-style-type: none"> <li>▶ Lūdziet paskaidrot, kā to pareizi lietot un vingrinieties to darīt.</li> </ul>
Gaismas diode "ZĀGA ĶĒDES EĻĻA" deg sarkanā krāsā.		Eļļas tvertnē ir pārāk maz zāģa ķēdes eļļas.	<ul style="list-style-type: none"> <li>▶ Veiciet zāģa ķēdes eļļas uzpildi.</li> </ul>
		Eļļas sensorā ir pārāk maz zāģa ķēdes eļļas.	<ul style="list-style-type: none"> <li>▶ Iestatiet maksimālo eļļas padeves daudzumu.</li> <li>▶ Iestatiet maksimālo jaudas pakāpi.</li> <li>▶ Ieslēdziet motorzāģi un darbiniet to apm. 1 minūti.</li> <li>▶ Gaismas diode "ZĀGA ĶĒDES EĻĻA" izslēdzas. Eļļas sūkni strādāšanai iespējams regulēt.</li> <li>▶ Ja gaismas diode "ZĀGA ĶĒDES EĻĻA" turpina degt sarkanā krāsā: neizmantojiet motorzāģi un lūdziet STIHL tirgotāja palīdzību.</li> </ul>
		Zāģa ķēdes eļļa nav piemērota, ir nefīra vai pārāk veca.	<ul style="list-style-type: none"> <li>▶ Uzpildiet un izmantojiet jaunu, piemērotu zāģa ķēdes eļļu,  8.3.</li> <li>▶ Ja gaismas diode "ZĀGA ĶĒDES EĻĻA" turpina degt sarkanā krāsā: neizmantojiet motorzāģi un lūdziet STIHL tirgotāja palīdzību.</li> </ul>
Gaismas diode "ZĀGA ĶĒDES EĻĻA" mirgo sarkanā krāsā.		Ir bojāts zāģa ķēdes eļļas sensors.	<ul style="list-style-type: none"> <li>▶ Neizmantojiet motorzāģi un lūdziet STIHL tirgotāja palīdzību.</li> </ul>
Akumulatoru ar  nav iespējams atrast ar STIHL connected app.		Akumulatora vai mobilās gala ierīces Bluetooth® signāla saskarne ir deaktivizēta.	<ul style="list-style-type: none"> <li>▶ Aktivizējiet akumulatora vai mobilās gala ierīces Bluetooth® signāla saskarni.</li> </ul>

Traucējums	Akumulatora gaismas diodes	Cēlonis	Risinājums
		Attālums starp akumulatoru vai mobilo gala ierīci ir pārāk liels.	<ul style="list-style-type: none"> <li>► Samaziniet attālumu,  21.4.</li> <li>► Ja akumulatoru joprojām nav iespējams atrast ar STIHL connected app: vērsieties pie STIHL tirgotāja.</li> </ul>

## 20.2 Ražojuma atbalsts un lietošanas palīdzība

Ražojuma atbalsts un lietošanas palīdzība ir pieejama pie STIHL tirgotāja.

Saziņas iespējas un papildu informāciju meklējiet vietnē <https://support.stihl.com> vai [www.stihl.com](http://www.stihl.com).

## 21 Tehniskie dati

### 21.1 Motorzāģi STIHL MSA 300.0, MSA 300.0 C

- Atļautie akumulatori: STIHL AP (izņemot STIHL AP 100, AP 200, AP 300)
- Svārs bez akumulatora, vadslīdes un zāģa ķēdes: 4,5 kg
- Maksimālais eļļas tvertnes tilpums: 310 cm<sup>3</sup> (0,31 l)
- Elektriskās aizsardzības klase: IPX4 (aizsardzība pret virspusēju ūdens smidzināšanos)

Darbības ilgums ir sniegts vietnē [www.stihl.com/battery-life](http://www.stihl.com/battery-life).

### 21.2 Ķēdes rati un ķēžu ātrumi

Varat izmantot šādus ķēdes ratus:

- 8 zobu .325" solim
  - Maksimālais ķēdes ātrums: 30 m/s

### 21.3 Vadsliežu minimālais rievas dziļums

Minimālais rievas dziļums ir atkarīgs no vadslīdes dalījuma.

- .325" P: 1,6 mm

### 21.4 Akumulators STIHL AP

- Akumulatora tehnoloģija: litija jonu
- Spriegums: 36 V
- Kapacitāte (Ah): skatiet identifikācijas datu plāksnīti
- Energoietilpība (Wh): skatiet identifikācijas datu plāksnīti
- Svārs (kg): skatiet identifikācijas datu plāksnīti
- Eksploatacijas un glabāšanas pieļaujamais temperatūras diapazons: no - 10 °C līdz + 50 °C

- Bluetooth® signāla saskarne (tikai akumulatoriem ar ):
  - Datu savienojums: Bluetooth® 5.1. Mobilajai gala ierīcei jābūt saderīgai ar Bluetooth® Low Energy 5.0 un jāatbalsta Generic Access Profile (GAP).
  - Frekvenču diapazons: ISM diapazons 2,4 GHz
  - Izstarotā maksimālā raidīšanas jauda: 1 mW
  - Signāla darbības attālums: apm. 10 m. Signāla stiprums ir atkarīgs no vides apstākļiem un mobilās gala ierīces. Darbības attālums būtiski var mainīties atkarībā no ārējiem apstākļiem, ieskatot izmantotā uztvērēja. Slēgtās telpās un ar metāliskām barjerām (piemēram, sienām, plauktiem, koferiem) darbības attālums var būt būtiski mazāks.
  - Prasības mobilās gala ierīces operētājsistēmai: Android vai iOS (pašreizējā versijā vai augstāka)

### 21.5 Trokšņa un vibrācijas vērtības

Skaņas spiediena līmeņa K vērtība ir 2 dB(A). Skaņas jaudas līmeņa K vērtība ir 2 dB(A). Vibrācijas vērtību K vērtība ir 2 m/s<sup>2</sup>.

STIHL iesaka lietot dzirdes aizsarglīdzekļus.

- Skaņas spiediena līmenis L<sub>PA</sub> mērīts saskaņā ar EN 62841-4-1: 93 dB(A)
- Skaņas jaudas līmenis L<sub>WA</sub> mērīts saskaņā ar EN 62841-4-1: 104 dB(A)
- Vibrācijas vērtība a<sub>HV</sub> mērīta saskaņā ar EN 62841-4-1
  - Vadības rokturis: 2,8 m/s<sup>2</sup>
  - Roktura caurule: 2,6 m/s<sup>2</sup>

Norādītās skaņas un vibrācijas vērtības tika izmērītas, izmantojot standartu testa procedūru, un tās var izmantot elektroierīču salīdzināšanai. Faktiskās skaņas un vibrācijas vērtības var atšķirties no norādītajām vērtībām atkarībā no lietojuma veida. Norādītās skaņas un vibrācijas vērtības var izmantot skaņas un vibrāciju radītās slodzes sākotnējai izvērtēšanai. Ir jānosaka faktiskā skaņas un vibrāciju slodze. Var ņemt vērā arī laiku, kad elektroierīce ir izslēgta, vai laiku, kad elektroierīce ir ieslēgta, taču netiek noslogota.

Informāciju par direktīvas par darba ņēmēju aizsardzību pret vibrācijām 2002/44/EK prasību izpildi [www.stihl.com/vib](http://www.stihl.com/vib).

Informāciju par REACH rīkojuma izpildi skatiet vietnē [www.stihl.com/reach](http://www.stihl.com/reach).

## 21.6 REACH

Ar REACH apzīmē EK rīkojumu par ķīmikāliju reģistrāciju, novērtējumu un sertifikāciju.

## 22 Vadsliežu un zāga ķēžu kombinācijas

### 22.1 Motorzāgi STIHL MSA 300.0, MSA 300.0 C

Solis	Dzenošā posma biezums / rievas platums	Garums	Vadsliede	Vadrata zobu skaits	Dzenošo posmu skaits	Zāga ķēde
.325"	1,3 mm	35 cm	Rollomatic E / Light 04	10	60 67 74 81	23 RD3 Pro (tips 3696) 23 RM Pro (tips 3693) 23 RM3 Pro (tips 3695) 23 RS Pro (tips 3690) 23 RS3 Pro (tips 3694)
		40 cm				
		45 cm				
		50 cm				
		40 cm	Duromatic E / Strong S	-	67	

Vadsliedes griezuma garums ir atkarīgs no izmantotā motorzāga un zāga ķēdes. Faktiskais vadsliedes zāgējuma garums var būt mazāks par norādīto garumu.

## 23 Rezerves daļas un piederumi

### 23.1 Rezerves daļas un piederumi

**STIHL** Šie simboli apzīmē oriģinālās STIHL rezerves daļas un oriģinālos STIHL piederumus.

STIHL iesaka izmantot oriģinālās STIHL rezerves daļas un oriģinālos STIHL piederumus.

Neskatoties uz nepārtrauktu sekošanu aktivitātēm tirgū, STIHL nespēj novērtēt citu ražotāju rezerves daļas un piederumus, vai tie ir uzticami, droši un piemēroti lietošanai, un STIHL nespēj galvot par to lietošanu.

Oriģinālās STIHL rezerves daļas un oriģinālie STIHL piederumi ir pieejamas pie STIHL tirgotāja.

## 24 Utilizēšana

### 24.1 Motorzāga un akumulatora utilizācija

Informāciju par utilizēšanu var sniegt vietējā pašvaldība vai STIHL specializētais izplatītājs.

Nepareiza utilizācija var radīt veselības traucējumus un kaitējumu apkārtējai videi.

- ▶ STIHL izstrādājumus, ieskaitot iepakojumu, nogādājiet piemērotā savākšanas punktā otrreizējai pārstrādei saskaņā ar vietējiem noteikumiem.
- ▶ Neizmest sadzīves atkritumus.

## 25 ES atbilstības deklarācija

### 25.1 Motorzāgi STIHL MSA 300.0, MSA 300.0 C

ANDREAS STIHL AG & Co. KG  
Badstraße 115  
D-71336 Waiblingen

Vācija

ar pilnu atbildību deklarē, ka

- Konstrukcija: Motorzāģis ar akumulatoru
- Ražotāja zīmols: STIHL
- Tips: MSA 300.0, sērijas identifikācija: MA02
- Tips: MSA 300.0 C, sērijas identifikācija: MA02

atbilst direktīvu 2011/65/ES, 2006/42/EK, 2014/30/ES un 2000/14/EK spēkā esošajiem noteikumiem un ir projektēts un konstruēts saskaņā ar šādiem standartiem ražošanas brīdī spēkā esošajai to versijai: EN 55014-1, EN 55014-2, EN 62841-1 un EN 62841-4-1.

EK konstrukcijas tipa pārbaudi saskaņā ar direktīvas 2006/42/EK 12.3. pantu (b) veica: VDE Prüf- u. Zertifizierungsinstitut (NB 0366), Merianstraße 28, 63069 Offenbach, Vācija  
– Sertifikācijas numurs: 40053950

Lai noteiktu izmērīto un garantēto skaņas jaudas līmeni, tika lietota metodika saskaņā ar direktīvu 2000/14/EK, pielikums V.

MSA 300.0, MSA 300.0 C

– Izmērītais skaņas jaudas līmenis: 107 dB(A)  
– Garantētais skaņas jaudas līmenis: 109 dB(A)

Tehniskie dokumenti tiek glabāti uzņēmuma ANDREAS STIHL AG & Co. KG nodaļā Produktzulassung.

Izgatavošanas gads, ražošanas valsts un ierīces numurs ir norādīts uz motorzāga.

Vaiblingenā, 31.08.2021

ANDREAS STIHL AG & Co. KG



ko pārstāv

Dr. Jürgen Hoffmann, Produktzulassung - Ražojumu reģistrācijas - nodaļas vadītājs, regulējums

## 26 UKCA – Apvienotās Karalistes atbilstības deklarācija

### 26.1 Motorzāgi STIHL MSA 300.0, MSA 300.0 C

**UK  
CA**

ANDREAS STIHL AG & Co. KG  
Badstraße 115  
D-71336 Waiblingen

Vācija

ar pilnu atbildību deklarē, ka

- Konstrukcija: Motorzāģis ar akumulatoru
- Ražotāja zīmols: STIHL
- Tips: MSA 300.0, sērijas identifikācija: MA02
- Tips: MSA 300.0 C, sērijas identifikācija: MA02

atbilst attiecīgajiem Apvienotās Karalistes The Restriction of the Use of Certain Hazardous Substances in Electrical and Electronic Equipment Regulations 2012, Supply of Machinery (Safety) Regulations 2008, Electromagnetic Compatibility

Regulations 2016 un Noise Emission in the Environment by Equipment for use Outdoors Regulations 2001 noteikuma noteikumiem un ir projektēts un ražots saskaņā ar šādu ražošanas dienā spēkā esošo standartu versijām: EN 55014-1, EN 55014-2, EN 62841-1 und EN 62841-4-1.

Tipa testu veica: Intertek Testing & Certification Ltd, Academy Place, 1 – 9 Brook Street, Brentwood Essex, CM14 5NQ, United Kingdom  
– Sertifikācijas numurs: ITS UK MCR 58

Lai noteiktu izmērīto un garantēto skaņas jaudas līmeni, tika piemēroti Apvienotās Karalistes noteikumi Noise Emission in the Environment by Equipment for use Outdoors Regulations 2001, Schedule 8.

MSA 300.0, MSA 300.0 C

– Izmērītais skaņas jaudas līmenis: 107 dB(A)  
– Garantētais skaņas jaudas līmenis: 109 dB(A)

Tehniskā dokumentācija tiek glabāta uzņēmumā ANDREAS STIHL AG & Co. KG.

Izgatavošanas gads, ražošanas valsts un ierīces numurs ir norādīts uz motorzāga.

Vaiblingenā, 31.03.2022.

ANDREAS STIHL AG & Co. KG



ko pārstāv

Dr. Jürgen Hoffmann, Produktzulassung - Ražojumu reģistrācijas - nodaļas vadītājs, regulējums

## 27 Vispārējie drošības norādījumi darbam ar elektroinstrumentiem

### 27.1 Ievads

Šajā sadaļā ir atsauce uz standartu EN/IEC 62841 noformulētie vispārīgie drošības norādījumi, kas attiecas uz darbu ar manuāli vadāmiem, motorizētiem elektroinstrumentiem.

STIHL šie teksti jāizdrukā.

Sadaļā "Elektriskā drošība" iekļautie norādījumi elektrotraumu un elektrošoka riska samazināšanai neattiecas uz STIHL akumulatora ierīcēm.

**BRĪDINĀJUMS**

- **Izlasiet visus drošības norādījumus, instrukcijas, attēlus un tehniskos datus, kas ir saistīti ar šo elektroinstrumentu.** Kļūdas vai nolaidība šo instrukciju ievērošanā var kļūt par elektriskās strāvas trieciena, ugunsgrēka un/vai smagu traumu cēloni. **Uzglabājiet visus drošības norādījumus un instrukcijas arī turpmākai izmantošanai.**

Drošības tehnikas norādījumos izmantotais termins "Elektroinstrumenti" attiecas uz elektroinstrumentiem, kurus darbina, pieslēdzot elektroapgādes tīklam (ar barošanas kabeli), kā arī uz elektroinstrumentiem, kurus darbina ar akumulatoru (bez barošanas kabeļa).

## 27.2 Drošība darba vietā

- a) **Uzturiet darba zonu tīru, kā arī labi apgaismotu.** Nekārtība darba vietā vai neapgaismotas darba zonas var novest pie nelaimes gadījumiem.
- b) **Nestrādājiet ar elektroinstrumentiem sprādzienbīstamā vidē, kurā nav degošu šķidrumu, gāzu vai putekļu.** Elektroinstrumenti rada dzirksteles, kas var aizdedzināt putekļus vai tvaikus.
- c) **Kad tiek lietoti elektroinstrumenti, bērniem un citām personām jāatrodas drošā attālumā.** Novēršot uzmanību, varat zaudēt kontroli pār elektroinstrumentu.

## 27.3 Elektrodrošība

- a) **Elektroinstrumenta pieslēguma kontaktdakšai jāatbilst kontaktlīgždai.** Kontaktdakšai aizliegts veikt jebkādas pārveidojumus. **Neizmantojiet kontaktdakšu adapterus kopā ar zemējumaizsargātiem elektroinstrumentiem.** Kontaktdakšas un kontaktlīgždas, kam nav veikti pārveidojumi, samazina elektriskās strāvas trieciena risku.
- b) **Nepieļaujiet ķermeņa nonākšanu saskarē ar saņemām virsmām, piemēram, caurulēm, sildierīcēm, plītiem un ledusskapjiem.** Pastāv paaugstināts elektriskās strāvas trieciena risks, ja jūsu ķermenis ir saņemts.
- c) **Sargājiet elektroinstrumentus no lietus vai mitruma.** Elektroinstrumentos iekļuvis ūdens palielina elektriskās strāvas trieciena risku.
- d) **Nelietojiet pieslēguma vadu neparedzētajiem mērķiem.** Nekādā gadījumā neizmantojiet pieslēguma vadu elektroinstrumenta nešanai, vilkšanai vai kontaktdakšas izņemšanai.

**Sargājiet barošanas kabeli no karstuma vai eļļu iedarbības, no asām malām, kā arī kustīgajām detaļām.** Bojāti vai sapinušies barošanas kabeli palielina elektriskās strāvas trieciena risku.

- e) **Ja ar elektroinstrumentu strādājat brīvā dabā, izmantojiet tikai tādas pagarinātājus, kas ir piemēroti arī darbam ārpus telpām.** Izmantojot pagarinātājus, kas ir piemēroti darbam ārpus telpām, samazinās elektriskās strāvas trieciena risks.
- f) **Ja nav iespējams izvairīties no elektroinstrumenta izmantošanas mitrā vidē, izmantojiet bojājumstrāvas aizsargslēdzi.** Izmantojot bojājumstrāvas aizsargslēdzi, samazinās elektriskās strāvas trieciena risks.

## 27.4 Personu drošība

- a) **Esiet uzmanīgi, sekojiet tam, ko darāt, un strādājiet ar elektroinstrumentiem apdomīgi.** **Neizmantojiet elektroinstrumentus, kad esat noguruši vai atrodaties narkotisko vielu, alkohola vai medikamentu iedarbībā.** Mirkļis neuzmanības darbā ar elektroinstrumentu var kļūt par smagu traumu cēloni.
- b) **Valkājiet individuālo aizsargaprīkojumu un vienmēr uzlieciet aizsargbrilles.** Valkājot individuālo aizsargaprīkojumu, piemēram, putekļu masku, aizsargapavus ar neslīdošu zoli, aizsargķiveri vai dzirdes aizsarglīdzekli, atkarībā no elektroinstrumenta pielietojuma veida, samazinās traumu risks.
- c) **Nepieļaujiet nejaušu ierīces iedarbināšanu.** **Pārlicinieties, ka elektroinstrumentis ir izslēgts, pirms to pieslēgt elektroapgādei un/vai akumulatoram, kā arī pirms tā pacelšanas vai pārnēsāšanas.** Ja, pārnēsājot elektroinstrumentu, pirksts atradīsies uz slēdža vai ierīce būs ieslēgta un jūs to pieslēgsiet elektroapgādei, var notikt nelaimes gadījums.
- d) **Pirms elektroinstrumenta ieslēgšanas noņemiet regulēšanas instrumentus vai uzgriežņu atslēgu.** Instruments vai atslēga, kas atrodas rotējošā elektroinstrumenta detaļā, var kļūt par traumu cēloni.
- e) **Nepieļaujiet atrašanos nepareizā ķermeņa pozā.** **Rūpējieties par stabilu stāvokli un nepārtraukti atrodieties līdzsvarā.** Negaidītās situācijās tas palīdzēs labāk kontrolēt elektroinstrumentu.
- f) **Valkājiet piemērotu apģērbu.** Nevalkājiet platu apģērbu vai rotaslietas. **Sekojiet, lai**

**mati un apgērbs atrastos drošā attālumā no kustīgajām detaļām.** Brīvs apgērbs, rotaslietas vai gari mati var ieķerties ierīces kustīgajās detaļās.

- g) **Ja iespējams uzmontēt putekļu nosūkšanas un savākšanas iekārtas, pārliecinieties, ka tās ir pieslēgtas un pareizi pielietojamas.** Putekļu nosūcēja izmantošana var samazināt putekļu radīto veselības apdraudējumu.
- h) **Nepārkāpiet drošību un elektroinstrumentu lietošanas drošības noteikumus - arī tad, ja esat bieži lietojis elektroinstrumentus.** Neuzmanīga lietošana vienā mirklī var radīt smagas traumas.

## 27.5 Elektroinstrumentu izmantošana un darbs ar tiem

- a) **Nepārslogojiet elektroinstrumentu.** Ikreiz izmantojiet paredzētajam darbam piemērotu elektroinstrumentu. Ar piemērotu elektroinstrumentu labāk un drošāk strādāsiet tā pieļaujamās jaudas diapazonā.
- b) **Neizmantojiet elektroinstrumentu, kam bojāts slēdzis.** Elektroinstrumenti, ko vairs nevar ieslēgt vai izslēgt, ir bīstami un jāsamontē.
- c) **Pirms ierīces regulēšanas, darba instrumentu maiņas vai elektroinstrumenta novietošanas stāvēšanai, atvienojiet kontaktdakšu no kontaktlīdzes un/vai izņemiet izņemamu akumulatoru.** Šie drošības pasākumi nepieļaus neparedzētu elektroinstrumenta darbības uzsākšanu.
- d) **Elektroinstrumentus, ko neizmantojat, uzglabājiet bērnēm nepieejamā vietā. Neļaujiet elektroinstrumentu izmantot personām, kas to nepazīna vai nav lasījušas šīs instrukcijas.** Elektroinstrumenti ir bīstami, ja tos izmanto nepieredzējušas personas.
- e) **Kopiet elektroinstrumentus un to darba instrumentu rūpīgi.** Pārbaudiet, vai kustīgās detaļas darbojas bez traucējumiem un neiesprūst, vai detaļas nav salūzušas vai bojātas tādā mērā, ka tas var ietekmēt elektroinstrumenta darbību. Pirms elektroinstrumenta atkārtotas izmantošanas lūdziet nomainīt bojātās detaļas. Daudzu nelaimes gadījumu cēlonis ir slikti veikta elektroinstrumentu apkope.
- f) **Uzturiet griezējinstrumentus asus un tīrus.** Rūpīgi kopiti griezējinstrumenti ar asām griezējmalām mazāk iesprūst, un tie ir vieglāk vadāmi.

- g) **Izmantojiet elektroinstrumentus, darba instrumentu, darba instrumentus utt. saskaņā ar šīm instrukcijām.** Ikreiz ņemiet vērā darba apstākļus un veicamā darba specifiku. Elektroinstrumentu izmantošana citiem neparedzētiem mērķiem var novest pie bīstamām situācijām.
- h) **Raugieties, lai rokturi un saskares virsmas būtu sausas, tīras un uz tām nebūtu eļļa vai smērvielas.** Slīdoši rokturi un saskares virsmas nenodrošina drošu elektroinstrumenta vadību un kontroli neparedzētās situācijās.

## 27.6 Ar akumulatoru darbināmu instrumentu izmantošana un darbs ar tiem

- a) **Lietojiet akumulatoru uzlādēšanai tikai ražotāja ieteiktos lādētājus.** Noteikta veida akumulatoriem paredzēta lādētāja izmantošana cita veida akumulatoru uzlādēšanai rada ugunsbīstamību.
- b) **Lietojiet elektroinstrumentu darbināšanai tikai tiem paredzētos akumulatorus.** Citi akumulatori var izraisīt savaināšanos vai aizdegšanos.
- c) **Nenovietojiet nelietoto akumulatoru biroja saspaužu, monētu, atslēgu, naglu, skrūvju vai citu neliekiem metāla priekšmetu tuvumā, kas varētu radīt kontaktu īsslēgumu.** Akumulatora kontaktu īssavienojums var izraisīt apdedzināšanos vai aizdegšanos.
- d) **Nepareiza lietošana var izraisīt šķidrums izplūdi no akumulatora.** Izvairieties no saskares ar to. Ja tas nejauši nonācis saskarē ar ādu, nekavējoties noskalojiet ar ūdeni. Ja šķidrums iekļuvis acīs, papildus meklējiet arī medicīnisko palīdzību. Izplūdis akumulatora šķidrums var radīt ādas kairinājumu vai ķīmiskos apdegumus.
- e) **Neizmantojiet bojātu vai izmainītu akumulatoru.** Bojāti vai izmainīti akumulatori var darboties neparedzami un radīt ugunsgrēkus, sprādzienus vai traumas.
- f) **Nepakļaujiet akumulatoru liesmu vai pārāk augstas temperatūras ietekmei.** Liesmas vai temperatūra virs 130 °C (265 °F) var radīt sprādzienu.
- g) **Ievērojiet lādēšanas norādes un nekādā gadījumā nelādējiet akumulatoru vai ar akumulatoru darbināmu instrumentu ārpus lietošanas instrukcijā dotā temperatūras diapazona.** Nepareiza lādēšana vai lādēšana



ārpus temperatūras diapazona var iznīcināt akumulatoru un paaugstināt ugunsbīstamību.

## 27.7 Serviss

- a) **Savas elektroierīces remontu uzticiet kvalificētam, speciāli apmācītam personālam, kas izmanto tikai oriģinālās rezerves daļas.** Tādējādi varēsiet būt pārliecināti, ka tiek saglabāta elektroierīces drošība.
- b) **Nekādā gadījumā neveiciet bojātu akumulatoru apkopi.** Jebkuru akumulatora apkopi būtu jāveic tikai ražotājam vai pilnvarotās pārstāvniecībās.

## 27.8 Drošības norādījumi darbam ar ķēdes zāģi

Vispārīgi drošības norādījumi darbam ar ķēdes zāģi

- a) **Kad zāģis darbojas, visām ķermeņa daļām jāatrodas drošā attālumā no zāģa ķēdes. Pirms zāģa iedarbināšanas jāpārliciecinās, vai zāģa ķēde ne ar ko nesaskaras.** Strādājot ar motorzāģi, pietiek ar īsu neuzmanības mirkli, un zāģa ķēde jau ir aizķērusi apģērbu vai kādu ķermeņa daļu.
- b) **Vienmēr turiet motorzāģi ar labo roku aiz aizmugurējā roktura un ar kreiso roku satveriet priekšējo rokturi.** Motorzāģa turēšana pretējā darba pozīcijā palielina traumu gūšanas risku un to aizliegts izmantot.
- c) **Motorzāģi turiet tikai ar izolētajām satvēriena virsmām, jo zāģa ķēde var trāpīt pa slēptām elektroliņijām.** Ja zāģa ķēde nonāk saskarē ar zem sprieguma esošu vadu, ierīces metāla detaļas var pārvadīt strāvu un radīt elektrošoku.
- d) **Lietojiet acu aizsargu. Ieteicams arī aizsarga-priekojums dzirdei, galvai, rokām, kājām un pēdām.** Piemērots aizsargtērps samazina iespēju, ka iekārtas lietotājs var savainoties ar lidojošām skaidām vai zāģa ķēdi, nejauši tai pieskaroties.
- e) **Nestrādājiet ar motorzāģi uz koka, kāpnēm, no jumta vai nestabilas virsmas.** Šāda strādāšana rada savainošanās risku.
- f) **Vienmēr ieņemiet stabilu pozu un darbiniet motorzāģi tikai tad, ja jums zem kājām ir stingrs, drošs un līdzens pamats.** Stāvēšana uz slidenām vai nestabilām virsmām, kā arī pakāpšanās uz kāpnēm var novest pie kontroles zaudēšanas pār motorzāģi.

- g) **Zāģējot mehāniskajam spriegumam pakļautu zaru, atcerieties, ka tas ir atspērīgs un var tikt atsists atpakaļ.** Atbrīvojoties koksnes šķiedrās esošajam spriegumam, nosprigotais zars var trāpīt zāģa lietotājam un/vai izraisīt nekontrolētu motorzāģa kustību.
- h) **Īpaša piesardzība jāievēro, zāģējot pamežu un jaunus kokus.** Tievā koksne var ieķerties zāģa ķēdē un trāpīt jums vai izsist jūs no līdzsvara.
- i) **Pāmēsājiet motorzāģi aiz priekšējā roktura, izslēgtā stāvoklī, turot no pavērstu prom no ķermeņa.** Transportējot vai uzglabājot ķēdes zāģi, vienmēr uzlieciet drošības pārsegu. Rūpība un piesardzība darbā ar motorzāģi samazina iespēju nejauši nonākt saskarē ar kustībā esošu zāģa ķēdi.
- j) **Ievērojiet norādījumus par eļļošanu, ķēdes sprieģošanu un vadslīedes un zāģa ķēdes nomaiņu.** Nepareizas vai nepietiekamas nosprīģošanas vai eļļošanas gadījumā ķēde var pārtrūkt vai palielināt atsietiena risku.
- k) **Zāģējiet tikai koksni. Ķēdes zāģi nedrīkst lietot darbiem, kam tas nav paredzēts. Piemērs: nelietojiet ķēdes zāģi metāla, plastmasas, mūra vai tādu būvmateriālu zāģēšanai, kas nav izgatavoti no koksnes.** Motorzāģa lietošana darbiem, kam tas nav paredzēts, var izraisīt bīstamas situācijas.
- l) **Nemēģiniet gāzt koku pirms neesat izpratis riskus un novērsis tos.** Gāžot koku, lietotājs vai apkārt esošie cilvēki var gūt smagas traumas.
- m) **Atbrīvojot ķēdes zāģi no liekā materiāla, glabājot ķēdes zāģi vai arī veicot apkopes darbus, ievērojiet visas instrukcijas. Pārliciecinieties, ka slēdzis ir izslēgts un akumulators ir izņemts.** Neplānota ķēdes zāģa darbināšana materiālu uzkrājumus noņemšanas vai apkopes laikā var izraisīt nopietnas traumas.

## 27.9 Atsietiena cēloņi un novēršana

Atsietiens var rasties, ja vadslīedes smaile saskaras ar kādu priekšmetu vai koks izliecas un zāģa ķēde iestrēgst griezuma vietā.

Saskare ar slīdes smailli dažos gadījumos var izraisīt negaidītu reakcijas kustību uz aizmuguri, kā rezultātā vadslīede tiek pasista uz augšu un zāģa lietotāja virzienā.

Zāģa ķēdes iestrēgšana pie vadslīedes augšmalas var strauji atgrūst slīdi uz aizmuguri zāģa lietotāja virzienā.

Jebkura no šim reakcijas kustibām var novest pie tā, ka tiek zaudēta kontrole pār zāgi un, iespējams, rodas nopietni savainojumi. Tādēļ nedrīkst palauties tikai un vienīgi uz drošības ierīcēm, ar ko ir aprīkots ķēdes zāgis. Kā ķēdes zāga lietotājam Jums jāveic dažādi pasākumi, lai nodrošinātu, ka darba laikā nevar rasties nelaimes gadījumi un traumas.

Atsitiens ir elektroierīces nepareizas vai kļūdainas lietošanas sekas. To var novērst ar piemērotiem pasākumiem, kas aprakstīti zemāk.

- **Stingri turiet zāgi ar abām rokām, ar īkšķi un pārējiem pirkstiem aptverot ķēdes zāga rokturus. Ieņemiet tādu ķermeņa pozu un novietojiet rokas tā, lai varētu droši uztvert atsitienu spēku.** Ja tiek veikti piemēroti pasākumi, iekārtas lietotājs var pārvaldīt atsitienu spēkus. Nekādā gadījumā neatlaidiet ķēdes zāgi.
- **Izvaieties no neērtām ķermeņa pozām un neuzgājiet augstāk par plecu augstumu.** Tādējādi tiks novērsta nejauša saskare ar sliedes smaili un nodrošināta labāka kontrole pār ķēdes zāgi negaidītās situācijās.
- **Vienmēr lietojiet ražotāja paredzētās rezerves sliedes un zāga ķēdes.** Nepareizu rezerves sliežu un zāga ķēžu lietošana var izraisīt ķēdes pārtrūkšanu un/vai atsitienu.
- **Ievērojiet ražotāja norādījumus par zāga ķēdes apkopi un asināšanu.** Ja dziļuma ierobežotāji atrodas pārāk zemu, tas palielina atsitienu tendenci.

## Sisukord

1	Eessõna.....	98
2	Informatsioon käesoleva kasutusjuhendi kohta.....	98
3	Ülevaade.....	99
4	Ohutusjuhised.....	101
5	Mootorsae kasutusvalmis tegemine.....	108
6	Aku laadimine ja LEDid.....	108
7	Bluetooth® raadiosideliidese aktiveerimine ja deaktiveerimine.....	109
8	Mootorsae kokkupanemine.....	109
9	Ketipiduri pealepanemine ja vabastamine.....	111
10	Aku sissepanemine ja väljavõtmine.....	112
11	Mootorsae sisselülitamine ja väljalülitamine.....	112
12	Mootorsae ja aku kontrollimine.....	112
13	Mootorsae töödamine.....	114
14	Pärast tööd.....	119
15	Transportimine.....	119

16	Säilitamine.....	119
17	Puhastamine.....	119
18	Hooldamine.....	120
19	Remontimine.....	121
20	Rikete kõrvaldamine.....	121
21	Tehnilised andmed.....	123
22	Juhtplaatide ja saekettide kombinatsioon.....	124
23	Varuosad ja tarvikud.....	124
24	Utiliseerimine.....	124
25	EL vastavusdeklaratsioon.....	124
26	UKCA vastavusdeklaratsioon.....	125
27	Elektritööriistade üldised ohutusjuhised..	125

## 1 Eessõna

Austatud klient!

Meil on hea meel, et otsustasite STIHLi kasuks. Me töötame välja ja valmistamine oma tooteid tippkvaliteedis vastavalt klientide vajadustele. Nii tekivad kõrge töökindlusega tooted ka äärmuslikul koormamisel.

STIHL tähistab tippkvaliteeti ka teeninduses. Meie spetsialiseeritud poed tagavad kompetentse nõustamise ja juhendamise ning igakülgset tehnilist teenindust.

STIHL on pühendunud jätkusuutlikule ja vastutustundlikule loodusega ümberkäimisele. Käesolev kasutusjuhend aitab Teil STIHLi toodet pika kasutusea jooksul ohutult ja keskkonnasõbralikult kasutada.

Me täname Teid usalduse eest ja soovime Teile oma STIHLi toote meeldivat kasutamist.



Dr Nikola Stihl

**TÄHTISI! LUGEGE ENNE KASUTAMIST LÄBI JA HOIDKE ALLES.**

## 2 Informatsioon käesoleva kasutusjuhendi kohta

### 2.1 Kehtivad dokumendid

Kehtivad kohalikud ohutuseeskirjad.

- ▶ Lugege, mõistke ja säilitage lisaks käesolevale kasutusjuhendile järgmisi dokumente:
  - Aku STIHL AP ohutusjuhised
  - Laadijate STIHL AL 101, 301, 301-4, 500 kasutusjuhend
  - Ohutusala informatsioon STIHLi akude ja paigaldatud akuga toodete kohta: [www.stihl.com/safety-data-sheets](http://www.stihl.com/safety-data-sheets)

Lisainfo STIHL connected'i ja ühilduvate toodete kohta ning KKK-d on saadaval aadressil [www.connect.stihl.com](http://www.connect.stihl.com) või STIHLi edasimüüjalt.

Bluetooth® sõnamärk ja piltmärgid (logod) on Bluetooth SIG, Inc. poolt registreeritud kaubamärgid ning omand. STIHL kasutab kõnealust sõnamärki/kõnealuseid piltmärke litsentsi alusel.

**G**-ga akud on varustatud Bluetooth®-raadioside-liidesega. Tuleb järgida lokaalseid käituspiiranguid (näiteks lennukites või haiglates).

## 2.2 Hoiausjuhiste tähistus tekstis



**OHT!**

- Juhis viitab ohtudele, mis põhjustavad raskeid vigastusi või surma.
  - ▶ Nimetatud meetmed suudavad raskeid vigastusi või surma vältida.

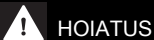

**HOIATUS**

- Juhis viitab ohtudele, mis võivad raskeid vigastusi või surma põhjustada.
  - ▶ Nimetatud meetmed suudavad raskeid vigastusi või surma vältida.

*JUHIS*

- Juhis viitab ohtudele, mis võivad materiaalselt kahju põhjustada.
  - ▶ Nimetatud meetmed suudavad materiaalselt kahju vältida.

## 2.3 Sümbolid tekstis



Antud sümbol viitab ühele peatükile käesolevas kasutusjuhendis.

## 3 Ülevaade

### 3.1 Mootorsaag ja aku

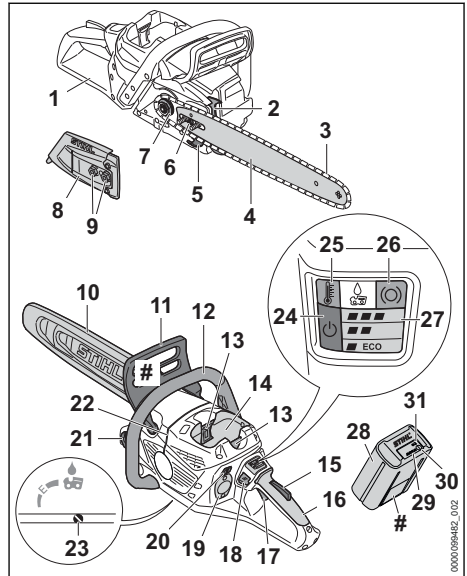

#### 1 Tagumine käekaitse

Tagumine käekaitse kaitseb paremat kätt maha heidetud või katkenud saeketiga kokkupuutumise eest.

#### 2 Hammastugi

Küünistugi toetab töö ajal mootorsaagi pidulid.

#### 3 Saekett

Saekett lõikab puitu.

#### 4 Juhtplaat

Juhtplaat juhivad saeketti.

#### 5 Ketipüüdja

Ketipüüdur püüab maha heidetud või katkenud saeketi kinni.

#### 6 Pingutuskruvi

Pingutuskruvi on ette nähtud ketipinge seadistamiseks.

#### 7 Ketiratas

Ketiratas ajab saeketti ringi.

#### 8 Ketiratta kaas

Ketiratta kaas katab ketiratta kinni ja kinnitab juhtplaadi mootorsae külge.

#### 9 Mutrid

Mutrid kinnitavad ketiratta kaane mootorsae külge.

**10 Ketikaitse**

Ketikaitse kaitseb saeketiga kokkupuutumise eest.

**11 Eesmine käekaitse**

Eesmine käekaitse kaitseb vasakut kätt saeketiga kokkupuutumise eest, on ette nähtud ketipiduri pealepanemiseks ja vallandab tagasilöögi korral automaatselt ketipiduri.

**12 Käepideme toru**

Hoidetoru on ette nähtud mootorsae hoidmiseks, juhtimiseks ja kandmiseks.

**13 Lukustushoob**

Tõkestushoob hoiab akut akušahtis.

**14 Akušaht**

Akušaht võtab vastu aku.

**15 Lülitushoova lukustus**

Lülitushoova riiv vabastab lülitushoova.

**16 Juhtkäepide**

Juhtkäepide on ette nähtud mootorsae käsitsemiseks, hoidmiseks ja juhtimiseks.

**17 Lülitushoob**

Lülitushoob lülitab mootorsaagi sisse ja välja.

**18 Vabastusnupp**

Vabastusnupp on mõeldud mootorsae sisselülitamiseks.

**19 Kate<sup>4</sup>**

Kate toimib kohahoidikuna Smart Connector 2 A jaoks.

**20 Suruklahv**

Vajutusnuppu kasutatakse võimsustasemete seadistamiseks.

**21 Õlipaagi kork**

Õlipaagi kork sulgeb õlipaagi.

**22 Langetusliist**

Langetusliistu abil saab langetussuunda kontrollida.

**23 Õlipumba seadekruvi**

Õlipumba seadekruvi on ette nähtud saeketi nakkeõli pumpamiskoguse seadistamiseks.

**24 LED „OLEK“**

LED näitab mootorsae olekut.

**25 LED "TEMPERATUUR"**

LED näitab, kas mootorsaag on liiga soe.

**26 LED „KETIPIDUR“**

LED näitab, kas ketipidur on rakendatud.

**27 LED "Võimsusaste"**

LEDid näitavad seadistatud võimsusastet.

**28 Aku**

Aku varustab mootorsaagi energiaga.

**29 LEDid**

LEDid näitavad aku laadimisseisundit ja rikkeid.

**30 Suruklahv**

Suruklahv aktiveerib akul asuvad LEDid. See aktiveerib ja inaktiveerib Bluetooth®-liidese (kui on olemas).

**31 LED „BLUETOOTH®“ (ainult akude puhul, millel on )**

LED näitab Bluetooth®-liidese aktiveerimist ja inaktiveerimist.

**# Võimsussilt koos masina numbriga****3.2 Varustustunnus**

Mootorsaag võib olla turust sõltuvalt järgmise varustustunnusega:

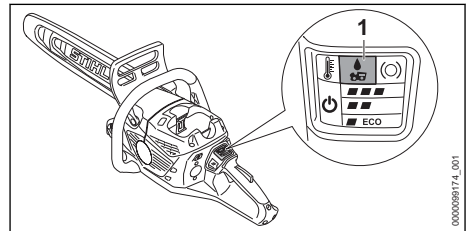
**1 LED „SAEKETI NAKKEÕLI“**

LED näitab, et saeketi liimiõli ei pumbata.

**3.3 Sümbolid**

Sümbolid võivad olla mootorsael ja akul ning tähendavad järgmist:

 → See sümbol tähistab saeketi liikumissuunda.

 Keerake saeketi pingutamiseks selles suunas.

 See sümbol tähistab õlipaagi saeketi nakkeõli jaoks.

 See sümbol tähistab õlipumba seadepolti ja saeketi-nakkeõli pumpamiskogust.

 Selles suunas pannakse peale või vabastatakse ketipidur.

<sup>4</sup>Kate on osa mootori korpusest. Eemaldage kate ainult Smart Connector 2 A paigaldamiseks ja säilitage seda turvaliselt hilisemaks uuesti paigaldamiseks. Kasutage kettsaag alati koos paigaldatud kattega või Smart Connector 2 A.

 See sümbol tähistab vabastusnupu.

 Vajutage nuppu, et seadistada võimsustasemed.

 Puhastage õhufilter STIHLi spetsiaalse puhastusvahendi või pesuvahendiga ja loputage veega.

 1 LED põleb punaselt. Aku on liiga soe või liiga külm.

 4 LEDi vilguvad punaselt. Akul esineb rike.

 Juhtplaadi pikkus, mida kasutada tohib.

 Direktiivi 2000/14/EÜ kohaselt ühikutes dB(A) garanteeritud helivõimsustase, et toodete heliemiisioone võrreldavaks teha.

 Akul on Bluetooth®-raadiosideliides ja seda saab ühendada STIHL connected rakenduse abil.

 Sümboli kõrval olevad andmed viitavad aku energiamahutavusele vastavalt elemendi tootja spetsifikatsioonile. Kasutamisel saadolev energiasisaldus on väiksem.

 Ärge utiliseerige toodet koos olmejäätmetega.

## 4 Ohutusjuhised

### 4.1 Hoiatussümbolid

Mootorsael või akul asuvad hoiatussümbolid tähendavad järgmist:

 Järgige ohutusjuhiseid ja ohutusmeetmeid.

 Lugege, mõistke ja säilitage kasutusjuhendit.

 Kandke kaitseprille, kuulmekaitset ja kaitsekiivrit.

 Hoidke mootorsaagi mõlema käega kinni.

 Järgige tagasilöögi kohta ohutusjuhiseid ja nende meetmeid.

 Võtke aku enne töökatkestusi, transportimist, hoialepanekut, hooldust või remonti välja.

 Kaitske akut kuumuse ja tule eest.

 Ärge kastke akut vedelikesse.

 Pidage kinni akule lubatud temperatuurivahemikust.

### 4.2 Sihtotstarbekohane kasutamine

Mootorsaag STIHL MSA 300.0 või MSA 300.0 C kasutatakse väikese kuni keskmise tüve läbimõõduga puude saagimiseks, jalakasvatuseks ja raumimiseks ning puude hooldamiseks maja läheduses.

Mootorsaagi saab kasutada vihma korral.

Mootorsaagi varustatakse energiaga akult STIHL AP.

Kui tuleb töötada turvalistelt tellingutelt, siis tohib mootorsaagi kasutada ainult vahetult mootor-saesse pandud akuga STIHL AP.

-ga aku võimaldab kombineeritult STIHL connected rakendusega Bluetooth®-tehnoloogia baasil aku personaliseerimist ja akule informatsiooni ülekandmist.

## ▲ HOIATUS

■ Akud, mis pole STIHLi poolt mootorsae jaoks heaks kiidetud, võivad tulekahjusid ning plahvatusi põhjustada. Inimesed võivad raskesti vigastada või surma saada ja materiaalne kahju tekkida.

► Kasutage mootorsaagi akuga STIHL AP.

■ Kui mootorsaagi või akut ei kasutata sihtotstarbekohaselt, siis võivad inimesed vigastada või surma saada ning materiaalne kahju tekkida.

► Kasutage mootorsaagi nii, nagu käesolevas kasutusjuhendis kirjeldatud.

► Kasutage akut käesolevas kasutusjuhendis, STIHL connected App-is ja aadressil [www.connect.stihl.com/](http://www.connect.stihl.com/) kirjeldatud viisil.

### 4.3 Nõuded kasutajale

## ▲ HOIATUS

- Instrueerimata kasutajad ei suuda mootor-saest ja akust tulenevaid ohte tuvastada ega hinnata. Kasutaja või teised inimesed võivad raskesti vigastada või surma saada.



- ▶ Lugege, mõistke ja säilitage kasutus-juhendit.

- ▶ Kui mootorsaag või aku antakse teisele isikule edasi: andke kasutusjuhend kaasa.
- ▶ Tehke kindlaks, et kasutaja vastab järgmis-tele nõuetele:
  - Kasutaja on välja puhanud.
  - Kasutaja on kehaliselt, sensoorselt ja vaimselt võimeline mootorsaagi käsit-  
sema ning sellega töötama. Kui kasu-  
taja on selleks kehaliselt, sensoorselt ja  
vaimselt piiratud võimeline, siis tohib  
kasutaja töötada ainult vastutava isiku  
järelevalve all või instruksiooni järgi.
  - Kasutaja ei suuda mootorsaest ja akust  
tulenevaid ohte tuvastada ega hinnata.
  - Kasutaja on täisealine või kasutajale  
õpetatakse järelevalve all eriala vasta-  
valt siseriiklikele regulatsioonidele.
  - Kasutaja on saanud STIHLi esinduses  
või asjatundliku isiku poolt instruksiooni  
enne, kui ta esimest korda mootorsaaga  
töötab.
  - Kasutaja teovõime pole alkoholi, ravi-  
miste või uimastite tõttu piiratud.
- ▶ Kui kasutaja töötab esimest korda mootor-  
saaga: harjutage ümarpuidu saagimist sae-  
pukil või kandmikul.
- ▶ Kui esineb ebaselgusi: pöörduge STIHLi  
esindusse.

### 4.4 Riietus ja varustus

## ▲ HOIATUS

- Töö ajal võib mootorsaag pikad juuksed sisse  
tõmmata. Kasutaja võib tõsiselt vigastada  
saada.
  - ▶ Siduge ja kinnitage pikad juuksed nii, et  
need paikneksid õlgadest kõrgemal.
- Töö ajal võidakse esemeid suure kiirusega  
ülles paisata. Kasutaja võib vigastada saada.



- ▶ Kandke liibuvaid kaitseprille. Sobi-  
vad kaitseprillid on normi EN 166 või  
siseriiklike eeskirjade kohaselt kont-  
rollitud ja vastava hähistusega kau-  
banduses saadaval.

- ▶ STIHL soovib näokaitset kanda.

- ▶ Kandke pikkade varrukatega liibuvat särki.
- Töö ajal tekib müra. Müra võib kuulmist kah-  
justada.



- ▶ Kandke kuulmekaitset.

- Allakukkuvad esemed võivad peale vigastusi  
põhjustada.



- ▶ Kui töö ajal võivad esemed alla kuk-  
kuda: kandke kaitsekiivrit.

- Töö ajal võidakse tolmu üles keerutada ja võib  
sudu tekkida. Sissehingatud tolm ja sudu või-  
vad tervist kahjustada ning allergilisi reakt-  
sioone esile kutsuda.

- ▶ Kui keerutatakse tolmu üles või tekib sudu:  
kandke tolmukaitsemaski.

- Ebasobiv riietus võib puudesse, võsasse ja  
mootorsaagi kinni jääda. Sobiva riietuseta  
kasutajad võivad raskesti vigastada saada.

- ▶ Kandke liibuvat riietust.

- ▶ Võtke sallid ja ehted ära.

- Kasutaja võib töö ajal ringleva saeketiga  
kokku puutuda. Kasutaja võib tõsiselt viga-  
stada saada.

- ▶ Kandke sisselõikekaitsega pikki pükse.

- Kasutaja võib töö ajal ennast puidul lõigata.  
Kasutaja võib puhastamise või hoolduse ajal  
saeketiga kokku puutuda. Kasutaja võib viga-  
stada saada.

- ▶ Kandke vastupidavast materjalist töökin-  
daid.

- Kui kasutaja kannab ebasobivaid jalatseid, siis  
võib ta libastuda. Kui kasutaja puutub ringleva  
saeketiga kokku, siis võib ta ennast lõigata.  
Kasutaja võib vigastada saada.

- ▶ Kandke sisselõikekaitsega mootorsae-saa-  
paid.

### 4.5 Tööpiirkond ja ümbrus

#### 4.5.1 Mootorsaag

## ▲ HOIATUS

- Kõrvalised isikud, lapsed ja loomad ei suuda  
mootorsaest ning ülespaisatud esemetest tule-  
nevaid ohte tuvastada ega hinnata. Kõrvalised  
isikud, lapsed ja loomad võivad raskesti viga-  
stada saada ning materiaalne kahju tekkida.

- ▶ Hoidke kõrvalised isikud, lapsed ja loomad  
tööpiirkonnast eemal.

- ▶ Ärge jätke mootorsaagi järelevalveta.

- ▶ Tehke kindlaks, et lapsed ei saa mootor-  
saaga mängida.

- Mootorsae elektrilised detailid võivad sädemeid tekitada. Sädemed võivad kergesti süttivas või plahvatusvõimelises ümbruses tulekahjusid ning plahvatusi põhjustada. Inimesed võivad raskesti vigastada või surma saada ja materiaalne kahju tekkida.
  - ▶ Ärge töötage kergesti süttivas ja plahvatusvõimelises ümbruses.

#### 4.5.2 Aku

### ▲ HOIATUS

- Kõrvalised isikud, lapsed ja loomad ei suuda akust tulenevaid ohte tuvastada ega hinnata. Kõrvalised isikud, lapsed ja loomad võivad raskesti vigastada saada.
  - ▶ Hoidke kõrvalised isikud, lapsed ja loomad eemal.
  - ▶ Ärge jätke akut järelevalveta.
  - ▶ Tehke kindlaks, et lapsed ei saa akuga mängida.
- Aku pole kõigi ümbrusmõjude eest kaitsitud. Kui aku on allutatud teatud kindlatele ümbrusmõjudele, siis võib aku põlema süttida, plahvata või pöördumatult kahjustada saada. Inimesed võivad raskesti vigastada saada ja materiaalne kahju tekkida.



- ▶ Kaitske akut kuumuse ja tule eest.
- ▶ Ärge visake akut tulle.



- ▶ Kasutage ja säilitage akut temperatuurivahemikus - - 10 °C ning + 50 °C vahel.



- ▶ Ärge kastke akut vedelikesse.

- ▶ Hoidke aku väikestest detailidest eemal.
- ▶ Ärge allutage akut kõrgele rõhule.
- ▶ Ärge allutage akut mikrolainetele.
- ▶ Kaitske akut kemikaalide ja soolade eest.

## 4.6 Ohutusnõuetele vastav seisund

### 4.6.1 Mootorsaag

Mootorsaag on ohutusnõuetele vastavas seisundis, kui on täidetud järgmised tingimused:

- Mootorsaag on kahjustamata.
- Mootorsaag on puhas.
- Ketipüüdur on kahjustamata.
- Ketipidur talitleb.
- Käsitsemiselemendid talitlevad ja on muutmata.
- Keti määrimissüsteem talitleb.

- Sööbimisjäljed pole ketirattal sügavamad kui 0,5 mm.
- On paigaldatud käesolevas kasutusjuhendis mainitud juhtplaadi ja saeketi kombinatsioon.
- Juhtplaat ja saekett on õigesti paigaldatud.
- Saekett on õigesti pingutatud.
- On paigaldatud antud mootorsae STIHLi originaaltarvikud.
- Tarvikud on õigesti paigaldatud.
- Õlipaagi sulgur on suletud.

### ▲ HOIATUS

- Ohutusnõuetele mittevastavas seisundis ei saa detailid enam õigesti talitleda ja ohutusseadiste toime võidakse tühistada. Inimesed võivad raskesti vigastada või surma saada.
  - ▶ Töötage kahjustamata mootorsaaga.
  - ▶ Kui mootorsaag on määrdunud: Puhastage mootorsaag.
  - ▶ Töötage kahjustamata ketipüüduriga.
  - ▶ Ärge muutke mootorsaagi. Erand: käesolevas kasutusjuhendis mainitud juhtplaadi ja saeketi kombinatsiooni paigaldamine.
  - ▶ Kui käsitsemiselemendid ei talitle: ärge töötage mootorsaaga.
  - ▶ Paigaldage antud mootorsae STIHLi originaaltarvikuid.
  - ▶ Paigaldage juhtplaat ja saekett käesolevas kasutusjuhendis kirjeldatud viisil.
  - ▶ Paigaldage tarvikud nii, nagu käesolevas kasutusjuhendis või tarviku kasutusjuhendis kirjeldatud.
  - ▶ Ärge pistke mootorsae avadesse esemeid.
  - ▶ Sulgege õlipaagi kork.
  - ▶ Vahetage kulunud või kahjustatud juhisesilidid välja.
  - ▶ Kui esineb ebaselgusi: pöörduge STIHLi esindusse.

### 4.6.2 Juhtplaat

Juhtplaat on ohutusnõuetele vastavas seisundis, kui on täidetud järgmised tingimused:

- Juhtplaat on kahjustamata.
- Juhtplaat pole deformeerunud.
- Soon on nii sügav või sügavam kui minimaalne soonesügavus,  21.3.
- Soone seinad on kraatideta.
- Soon pole kitsenenud või laienenud.

### ▲ HOIATUS

- Ohutusnõuetele mittevastavas seisundis juhtplaat ei suuda saeketti enam õigesti juhtida. Ringlev saekett võib juhtplaadist välja hüpata. Inimesed võivad raskesti vigastada või surma saada.
  - ▶ Töötage kahjustamata juhtplaadiga.

- ▶ Kui soone sügavus on väiksem kui minimaalne soonesügavus: asendage juhtplaat.
- ▶ Eemaldage juhtplaadilt kord nädalas kraadid.
- ▶ Kui esineb ebaselgusi: pöörduge STIHLi esindusse.

#### 4.6.3 Saekett

Saekett on ohutusnõuetele vastavas seisundis, kui on täidetud järgmised tingimused:

- Saekett on kahjustamata.
- Saekett on õigesti teritatud.
- Kulumismärgistused on löikehammastel nähtavad.

### ▲ HOIATUS

- Ohutusnõuetele mittevastavas seisundis ei saa detailid enam õigesti talitleda ja ohutuseadiste toime võidakse tühistada. Inimesed võivad raskelt vigastada või surma saada.
  - ▶ Töötage kahjustamata saeketiga.
  - ▶ Teritage saeketti õigesti.
  - ▶ Kui esineb ebaselgusi: pöörduge STIHLi esindusse.

#### 4.6.4 Aku

Aku on ohutusnõuetele vastavas olekus, kui täidetud on järgmised tingimused.

- Aku on kahjustamata.
- Aku on puhas ja kuiv.
- Aku töötab ja seda pole muudetud.

### ▲ HOIATUS

- Kui aku ei ole ohutusnõuetele vastavas olekus, ei saa sellega enam ohutult töötada. Inimesed võivad saada raskelt vigastada.
  - ▶ Töötage akuga, mis ei ole kahjustatud ning on töökorras.
  - ▶ Ärge laadige kahjustunud või defektset akut.
  - ▶ Kui aku on määrdunud või märg: puhastage aku ära ja laske kuivada.
  - ▶ Ärge akut muutke.
  - ▶ Ärge pistke aku avadesse esemeid.
  - ▶ Ärge ühendage ja lühistage aku kontakte metallsesemetega.
  - ▶ Ärge akut avage.
  - ▶ Vahetage kulunud või kahjustatud sildid välja.
- Kahjustunud akust võib akuvedelik välja voolata. Vedeliku sattumine nahale või silma võib nahka või silmi ärritada.
  - ▶ Vältige vedelikuga kokkupuutumist.
  - ▶ Nahale sattumisel: peske kokkupuutunud kohta rohke vee ja seebiga.
- Silma sattumisel: loputage silmi vähemalt 15 minutit rohke veega ja pöörduge arsti poole.
- Kahjustunud või vigane aku võib ebatavaliselt haiseda, suitseda või põleda. Inimesed võivad saada raskelt vigastada või surma ja tekkida võib materiaalne kahju.
  - ▶ Kui aku haiseb ebatavaliselt või suitseb: ärge akut kasutage ja hoidke see põlevatest materjalidest eemal.
  - ▶ Kui aku põleb: proovige kustutada akut tulekustuti või veega.

## 4.7 Töötamine

### 4.7.1 Saagimine

### ▲ HOIATUS

- Kui inimesed pole väljaspool tööpiirkonda hoi-kekaugusel, siis ei saa hädajuhtumi korral abi osutada.
  - ▶ Tehke kindlaks, et inimesed on väljaspool tööpiirkonda hoi-kekaugusel.
- Kasutaja ei saa teatud kindlates olukordades enam kontsentreeritult töötada. Kasutaja võib mootorsae üle kontrolli kaotada, komistada, kukkuda ja raskelt vigastada saada.
  - ▶ Töötage rahulikult ja läbimõeldult.
  - ▶ Kui valgustingimused ja nähtavustingimused on halvad: ärge töötage mootorsaeaga.
  - ▶ Käsitsege mootorsaagi üksi.
  - ▶ Ärge töötage õlgadest kõrgemal.
  - ▶ Pöörake tähelepanu takistustele.
  - ▶ Töötage maapinnal seistes ja hoidke tasakaalu. Kui tuleb töötada kõrgustes ja mootorsaagi kasutatakse ühendusjuhtmega energiaravustusega: kasutage tõstetoolava.
  - ▶ Kui tekivad väsimusnähud: tehke tööpaus.
- Ringlev saekett võib kasutajat lõigata. Kasutaja võib raskelt vigastada saada.
  - ▶ Ärge puudutage ringlevat saeketti.
  - ▶ Kui saekett on mingi esemega blokeeritud: Lülitage mootorsaag välja, pange ketipidur peale ja võtke aku välja. Kõrvaldage alles siis ese.
- Ringlev saekett soojeneb ja venib. Kui saeketti ei määrita ega pingutata piisavalt üle, siis võib saekett juhtplaadist välja hüpata või katkeda. Inimesed võivad raskelt vigastada saada ja materiaalne kahju tekkida.
  - ▶ Kasutage saeketi nakkeõli.
  - ▶ Kontrollige töö ajal regulaarselt õlipaagi täitetaset. Enne kui saeketi nakkeõli on otsa lõppenud: Valage saeketi nakkeõli sisse.



- ▶ Kontrollige töö ajal regulaarselt saeketi pinget. Kui saeketi pinge on liiga väike: pingutage saeketti.
- Kui mootorsaag muutub töö ajal või käitub ebatavaliselt, siis ei pruugi olla mootorsaag ohutusnõuetele vastavas seisundis. Inimesed võivad raskesti vigastada saada ja materiaalne kahju tekkida.
  - ▶ Lõpetage töö, võtke aku välja ja pöörduge STIHLi esindusse.
- Töö ajal võivad tekkida mootorsae tõttu vibratsioonid.
  - ▶ Kandke kindaid.
  - ▶ Tehke tööpause.
  - ▶ Kui tekivad verevarustushäire ilmingud: pöörduge arsti poole.
- Kui ringlev saekett puutub vastu kõva eset, siis võivad tekkida sädemed. Sädemed võivad kergesti süttivas ümbruses tulekahjusid põhjustada. Inimesed võivad raskesti vigastada või surma saada ja materiaalne kahju tekkida.
  - ▶ Ärge töötage kergesti süttimisvõimelises ümbruses.
- Kui lülitushoob lastakse lahti, siis liigub saekett veel lühikest aega edasi. Liikuv saekett võib inimesi löigata. Inimesed võivad raskesti vigastada saada.
  - ▶ Oodake, kuni saekett enam ei liigu.

## ▲ HOIATUS

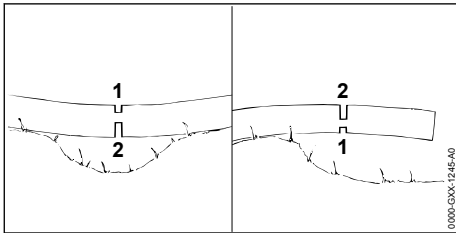

- Kui saetakse pinge all seisvat puitu, siis võidakse juhtplaat kinni kiiluda. Kasutaja võib mootorsae üle kontrolli kaotada ja raskesti vigastada saada.
  - ▶ Saagige esmalt surveküljele (1) koormusest vabastamise löige, siis saagige tõmbeküljele (2) eralduslöige.

## ▲ OHT!

- Kui töötatakse pinget juhtivate juhtmete ümbruses, siis võib saekett pinget juhtivate juhtmetega kokku puutuda ja neid kahjustada. Kasutaja võib raskesti vigastada või surma saada.
  - ▶ Ärge töötage pinget juhtivate juhtmete ümbruses.

### 4.7.2 Laasimine

## ▲ HOIATUS

- Kui langetatud puud laasitakse esmalt alaküljel, siis ei saa oksad enam puud maapinnal toetada. Puu võib töö ajal liikuda. Inimesed võivad raskesti vigastada või surma saada.
  - ▶ Saagige alakülje suuremad oksad läbi alles siis, kui puu on järgatud.
  - ▶ Ärge töötage tüvel seistes.
- Laasimise ajal või mahasaetud oks alla kukkuda. Kasutaja võib komistada, kukkuda ja raskesti vigastada saada.
  - ▶ Laasige puud tüvejala juurest puuvõra poole.

### 4.7.3 Langetamine

## ▲ HOIATUS

- Treenimata isikud ei suuda langetamisel tekkinud ohte hinnata. Inimesed võivad raskesti vigastada või surma saada ja materiaalne kahju tekkida.
  - ▶ Kasutaja vajab asjakohaseid teadmisi raie- tehnoloogiast ja raietööde kogemust.
  - ▶ Kui tekib ebaselgus: Konsulterige kogunud eksperdi abi ja sobiva raietehnika määramiseks.
- Langetamise ajal võivad puu ja oksad inimeste või esemete peale kukkuda. Mida suuremad on langevad osad, seda suurem on oht, et inimesed võivad saada raskeid vigastusi või surma. Võib tekkida materiaalne kahju.
  - ▶ Määrake langetussuund nii kindlaks, et piirkond, kuhu puu kukub, on vaba.
  - ▶ Hoidke kõrvalised isikud, lapsed ja loomad tööpiirkonnast 2,5 puupikkuse raadiuses eemal.
  - ▶ Eemaldage enne langetamist puuvõrast murdunud või kuivanud oksad.
  - ▶ Kui murdunud või kuivanud oks ei saa puuvõrast eemaldada: Konsulterige abi saamiseks ja sobiva raietehnika määramiseks kogunud eksperdiga.
  - ▶ Jälgige puu võra ja naabruses asuvate puude võrsid ning hoidke allakukkuvate okste eest kõrvale.
- Kui puu kukub, siis võib tüvi murduda või kasutaja suunas tagasi lüüa. Kasutaja võib raskesti vigastada või surma saada.
  - ▶ Planeerige põgenemistee puu taga külje suunas.
  - ▶ Kõndige põgenemisteel tagurpidi ja jälgige kukkuvat puud.
  - ▶ Ärge kõndige tagurpidi kallakust alla.

- Tööpiirkonnas ja põgenemisteel asuvad takistused võivad kasutajat takistada. Tööpiirkonnas ja põgenemisteel asuvad takistused võivad kasutajat takistada. Kasutaja võib komistada ja pikali kukkuda. Kasutaja võib raskesti vigastada või surma saada.
  - ▶ Eemaldage tööpiirkonnast ja põgenemisteelt takistused.
- Kui saetakse murderibasse, ohutusribasse või hoideribasse või saetakse need liiga vara läbi, siis ei saa langetussuunast enam kinni pidada või puu võib langeda liiga vara. Inimesed võivad raskesti vigastada või surma saada ja materiaalne kahju tekkida.
  - ▶ Ärge saagige murderibasse ega saagige seda läbi.
  - ▶ Saagige ohutusriba või hoideriba kõige viimasena läbi.
  - ▶ Kui puu hakkab liiga vara langema: katkestage langetuslõige ja taganege põgenemisteel.
- Kui ringlev saekett puutub juhtplaadi tipu ülemise veerandi piirkonnas vastu kõva langetuskiilu ja pidurdatakse kiiresti seisma, siis võib tekkida tagasilöök. Inimesed võivad raskesti vigastada või surma saada.
  - ▶ Kasutage alumiiniumist või plastmassist langetuskiile.
- Kui puu ei kuku täielikult maapinnale või jääb teise puu külge rippuma, siis ei saa kasutaja langetamist enam kontrollitult lõpetada.
  - ▶ Katkestage langetamine ja tõmmake puu trossvintsi või sobiva sõidukiga maapinnale.

## 4.8 Reaktsioonijõud

### 4.8.1 Tagasilöök

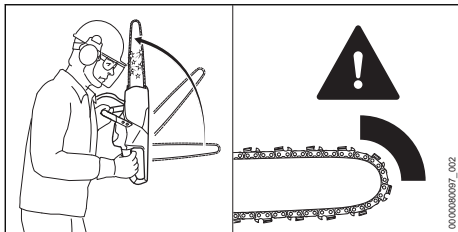

- Tagasilöök võib tekkida järgmisel põhjusel:
- Ringlev saekett puutub juhtplaadi tipu ülemise veerandi piirkonnas vastu kõva eset ja pidurdatakse kiiresti seisma.
  - Ringlev saekett on juhtplaadi tipu juures kinni kiilunud.

Ketipidur ei suuda tagasilööki takistada.

## ⚠ HOIATUS

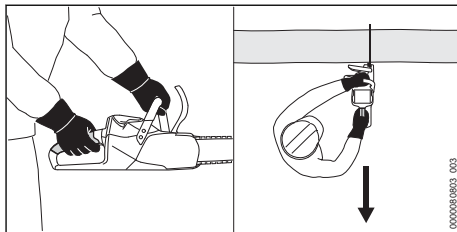

- Kui tekib tagasilöök, siis võib mootorsaag kasutaja poole üles viskuda. Kasutaja võib mootorsae üle kontrolli kaotada ja raskesti vigastada või surma saada.
  - ▶ Hoidke mootorsaagi mõlema käega kinni.
  - ▶ Hoidke oma keha mootorsae pikendatud keeramispiirkonnast eemal.
  - ▶ Töötage käesolevas kasutusjuhendis kirjeldatud viisil.
  - ▶ Ärge töötage juhtplaadi tipu ülemise veerandi piirkonnas.
  - ▶ Töötage õigesti teritatud ja õigesti pingutatud saeketiga.
  - ▶ Kasutage vähendatud tagasilöögiga saeketti.
  - ▶ Kasutage väikese plaadipeaga juhtplaati.
  - ▶ Saagige täisgaasiga.

### 4.8.2 Sissetõmbamine

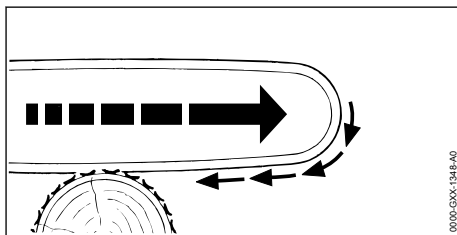

Kui töötatakse juhtplaadi alaküljega, siis tõmmatakse mootorsaagi kasutajast eemale.

## ⚠ HOIATUS

- Kui ringlev saekett puutub vastu kõva eset ja pidurdatakse kiiresti seisma, siis võib mootorsag äkki väga tugevasti kasutajast eemale tõmbuda. Kasutaja võib mootorsae üle kontrolli kaotada ja raskesti vigastada või surma saada.
  - ▶ Hoidke mootorsaagi mõlema käega kinni.
  - ▶ Töötage käesolevas kasutusjuhendis kirjeldatud viisil.
  - ▶ Juhtige juhtplaati lõikes sirgelt.
  - ▶ Pange küünistugi õigesti kohale.
  - ▶ Saagige täisgaasiga.

### 4.8.3 Tagasilöök

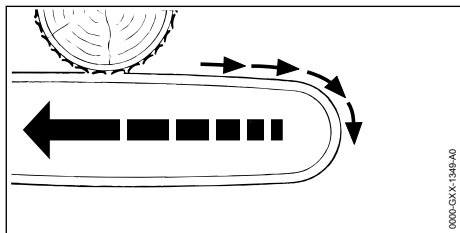

Kui töötatakse juhtplaadi ülaküljega, siis võib mootorsaag kasutaja poole tõukuda.

## ⚠ HOIATUS

- Kui ringlev saekett puutub vastu kõva eset ja pidurdatakse kiiresti seisma, siis võib mootorsaag äkki väga tugevasti kasutaja poole tõukuda. Kasutaja võib mootorsae üle kontrolli kaotada ja raskesti vigastada või surma saada.
  - ▶ Hoidke mootorsaagi mõlema käega kinni.
  - ▶ Töötage käesolevas kasutusjuhendis kirjeldatud viisil.
  - ▶ Juhtige juhtplaati löikes sirgelt.
  - ▶ Saagige täisgaasiga.

## 4.9 Transportimine

### 4.9.1 Mootorsaag

## ⚠ HOIATUS

- Transportimise ajal võib mootorsaag ümber kukkuda või liikuda. Inimesed võivad vigastada saada ja materiaalne kahju tekkida.



- ▶ Võtke aku välja.

- ▶ Pange ketipidur peale.
- ▶ Lükake ketikaitse nii juhtplaadi peale, et see katab kogu juhtplaadi ära.
- ▶ Kindlustage mootorsaag pingutusrihmade, rihmade või võrguga nii, et see ei saa ümber kukkuda ega liikuda.

### 4.9.2 Aku

## ⚠ HOIATUS

- Aku pole kõigi ümbrusmõjude eest kaitstud. Kui aku on allutatud teatud kindlatele ümbrusmõjudele, siis võib aku kahjustada saada ja tekkida võivad materiaalsed kahjud.
  - ▶ Ärge transportige kahjustatud akut.

- Transportimise ajal võib aku ümber kukkuda või liikuda. Inimesed võivad vigastada saada ja materiaalne kahju tekkida.
  - ▶ Pakkige aku selliselt, et see ei saaks pakendist liikuda.
  - ▶ Kindlustage pakend nii, et see ei saa liikuda.

## 4.10 Säilitamine

### 4.10.1 Mootorsaag

## ⚠ HOIATUS

- Lapsed ei suuda mootorsaest tulenevaid ohte tuvastada ega hinnata. Lapsed võivad raskesti vigastada saada.



- ▶ Võtke aku välja.

- ▶ Pange ketipidur peale.
- ▶ Lükake ketikaitse nii juhtplaadi peale, et see katab kogu juhtplaadi ära.
- ▶ Säilitage mootorsaagi väljaspool laste käeulatus.

- Mootorsae elektrilised kontaktid ja metallist detailid võivad niiskuse tõttu korrodeeruda. Mootorsaag võib kahjustada saada.



- ▶ Võtke aku välja.

- ▶ Säilitage mootorsaagi puhta ja kuivana.

### 4.10.2 Aku

## ⚠ HOIATUS

- Lapsed ei suuda akust tulenevaid ohte tuvastada ega hinnata. Lapsed võivad raskesti vigastada saada.

- ▶ Säilitage akut väljaspool laste käeulatus.

- Aku pole kõigi ümbrusmõjude eest kaitstud. Kui aku on allutatud teatud kindlatele ümbrusmõjudele, siis võib aku pöördumatult kahjustada saada.

- ▶ Säilitage akut puhta ja kuivana.

- ▶ Säilitage akut suletud ruumis.

- ▶ Säilitage akut mootorsaest eraldi.

- ▶ Kui akut säilitatakse laadijas: tõmmake võrgupistik välja ja hoidke akut laetustasemel 40 % kuni 60 % (2 rohelist põlevat LED-lampi).

- ▶ Säilitage akut temperatuurivahemikus - 10 °C ja + 50 °C vahel.

## 4.11 Puhastamine, hooldamine ja remontimine

### ▲ HOIATUS

- Kui puhastuse, hoolduse või remondi ajal on aku sisse pandud, siis võidakse mootorsaag ettekatvematult sisse lülitada. Inimesed võivad raskesti vigastada saada ja materiaalne kahju tekkida.



- ▶ Võtke aku välja.

- ▶ Pange ketipidur peale.
- Teravatoimelised puhastusvahendid, veejoaga või torkavate esemetega puhastamine võivad mootorsaagi, juhtplaati, saeketti ja akut ja kahjustada. Kui mootorsaagi, juhtplaati, saeketti või akut ei puhastata õigesti, siis ei pruugi detailid enam õigesti talitleda ja ohutusseadiste toime võidakse tühistada. Inimesed võivad raskesti vigastada saada.
  - ▶ Puhastage mootorsaagi, juhtplaati, saeketti ja akut käesolevas kasutusjuhendis kirjeldatud viisil.
- Kui mootorsaagi, juhtplaati, saeketti ja akut ei hooldata või remondita õigesti, siis ei pruugi detailid enam õigesti talitleda ja ohutusseadiste toime võidakse tühistada. Kui mootorsaagi, juhtplaati, saeketti ja akut ei hooldata või remondita õigesti, siis ei pruugi detailid enam õigesti talitleda ja ohutusseadiste toime võidakse tühistada. Inimesed võivad raskesti vigastada või surma saada.
  - ▶ Ärge hooldage või remontige mootorsaagi ja akut ise.
  - ▶ Kui mootorsaagi või akut tuleb hooldada või remondida: pöörduge STIHLi esindusse.
  - ▶ Hooldage või remontige juhtplaati ja saeketti käesolevas kasutusjuhendis kirjeldatud viisil.
- Kasutaja võib ennast saeketi puhastamise ajal teravatel lõikehammastel lõigata. Kasutaja võib vigastada saada.
  - ▶ Kandke vastupidavast materjalist töökin-daid.

## 5 Mootorsae kasutusvalmis tegemine

### 5.1 Mootorsae valmisseadmine kasutamiseks

Iga kord enne töö algust peate viima läbi järgmised toimingud.

- ▶ Tehke kindlaks, et järgmised detailid on ohutusnõuetele vastavas seisundis:
  - mootorsaag, 4.6.1.
  - Juhtplaat, 4.6.2.
  - Saekett, 4.6.3.
  - Aku, 4.6.4.
- ▶ Kontrollige akut, 12.7.
- ▶ Laadige aku täielikult, nagu laadijate STIHL AL 101, 301, 301-4, 500 kasutusjuhendis kirjeldatud.
- ▶ Puhastage mootorsaag, 17.1.
- ▶ Paigaldage juhtplaat ja saekett, 8.1.1.
- ▶ Pingutage saekett, 8.2.
- ▶ Valage saeketi nakkeõli sisse, 8.3.
- ▶ Kontrollige ketipidurit, 12.4.
- ▶ Käsitsemiselementide kontrollimine, 12.5.
- ▶ Kontrollige keti määrimissüsteemi, 12.6.
- ▶ Kui samme ei saa läbi viia: ärge kasutage mootorsaagi ja pöörduge STIHLi esindusse.

### 5.2 Ühendage aku Bluetooth®-raadiosideliidesega STIHL connected rakenduse abil

- ▶ Aktiveerige Bluetooth®-raadiosideliides mobiilisel lõppseadmel.
- ▶ Bluetooth®-raadiosideliidese aktiveerimine, 7.1.
- ▶ Laadige rakenduste poest STIHL connected rakendus lõppseadmele ja looge konto.
- ▶ Avage STIHL connected rakendus ja logige sisse.
- ▶ Lisage aku STIHL connected rakenduses ja järgige ekraanil kuvatud juhiseid.

Kontaktivõimalused ja lisainfo leiate aadressilt <https://support.stihl.com> või STIHL connected rakendusest.

STIHL connected rakendus pole kõikidel turgudel saadaval.

## 6 Aku laadimine ja LEDid

### 6.1 Aku laadimine

Laadimisaeg sõltub erinevatest teguritest, nt aku temperatuurist või ümbrustemperatuurist. Tegelik laadimisaeg võib esitatud laadimisajast kõrvale kalduda. Laadimisaeg on esitatud [www.stihl.com/charging-times.all](http://www.stihl.com/charging-times.all).

- ▶ Laadige akut laadijate STIHL 101, 301, 301-4, 500 kasutusjuhendis kirjeldatud viisil.

## 6.2 Laadimisoleku vaatamine

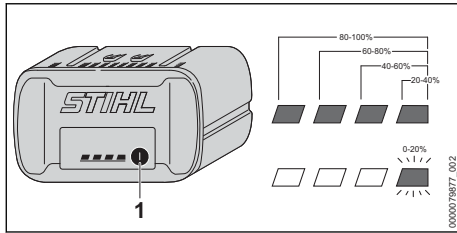

- ▶ Vajutage suruklahvi (1). LEDid põlevad u 5 sekundit roheliselt ja näitavad laadimisseisundit.
- ▶ Kui parem LED vilgub roheliselt: Laadige akut.

## 6.3 LEDid akul

LEDid võivad näidata aku laadimisseisundit või rikkeid. LEDid võivad roheliselt või punaselt põleda või vilkuda.

Kui LEDid põlevad või vilguvad roheliselt, siis näidatakse laadimisseisundit.

- ▶ Kui LEDid põlevad või vilguvad punaselt: kõrvaldage rikked, 20.1. Mootorsaes või akus esineb rike.

## 7 Bluetooth® raadiosideliidese aktiveerimine ja deaktiveerimine

### 7.1 Aktiveerige Bluetooth®-raadiosideliides

- ▶ Kui akul on Bluetooth®-raadiosideliides: vajutage nuppu ja hoidke nii kaua all, kuni LED „BLUETOOTH®“ sümboli  kõrval umbes 3 sekundi jooksul siniselt põleb. Bluetooth®-raadiosideliides akul on aktiveeritud.

### 7.2 Inaktiveerige Bluetooth®-raadiosideliides

- ▶ Kui akul on Bluetooth®-raadiosideliides: vajutage nuppu ja hoidke nii kaua all, kuni LED „BLUETOOTH®“ sümboli  kõrval kuus korda siniselt vilgub. Bluetooth®-raadiosideliides akul on inaktiveeritud.

## 8 Mootorsae kokkupanemine

### 8.1 Juhtplaadi ja saeketi paigaldamine ning mahavõtmine

#### 8.1.1 Juhtplaadi ja saeketi paigaldamine

Kombinatsioon juhtplaadist ja saeketist, mis ketirattale sobivad ning mida paigaldada tohib, on esitatud tehnilistes andmetes, 22.1.

- ▶ Lülitage mootorsaag välja, pange ketipidur peale ja võtke aku välja.

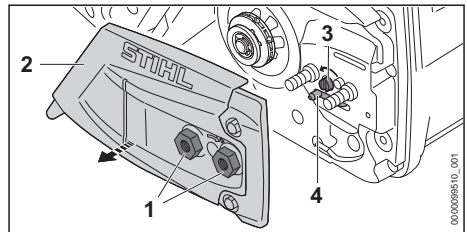

- ▶ Keerake mutreid (1) senikaua vastupäeva, kuni ketiratta kaane (2) saab maha võtta.
- ▶ Võtke ketiratta kaas (2) maha.
- ▶ Keerake pingutuskrugi (3) senikaua vastupäeva, kuni pingutusniik (4) toetub vasakul vastu korpusst.

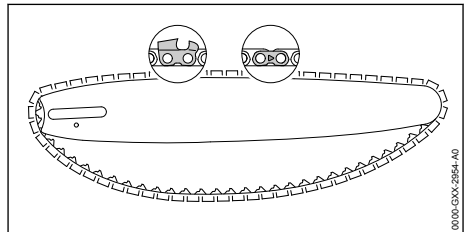

- ▶ Pange saekett nii juhtplaadi soonde, et nooled näitavad saeketi ühendusülilidel ülaküljel liikumissuunda.

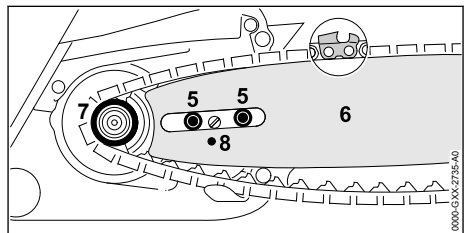

- ▶ Pange juhtplaat koos saeketiga nii mootorsae peale, et on täidetud järgmised tingimused:
  - Saeketi veolülid istuvad ketiratta (7) hammastes.
  - Rantkruvid (5) istuvad juhtplaadi (6) pikivas.
  - Pingutusnihiku naga (4) asub juhtplaadi (6) avas (8).

Juhtplaadi (6) orientatsioon ei mängi mingit rolli. Juhtplaadile (6) prinditud kiri võib paikneda ka pea peal.

- ▶ Vabastage ketipidur.

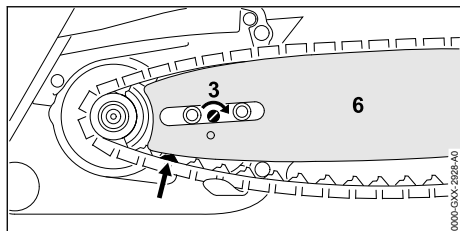

- ▶ Keerake pingutuskrugi (3) senikaua päripäeva, kuni saekett toetub vastu juhtplaati. Seejuures juhtige saeketi veolülid juhtplaadi soonde. Juhtplaat (6) ja saekett toetuvad vastu mootorsaagi.
- ▶ Pange ketiratta kaas (2) nii mootorsae külge, et see on mootorsaega kohakuti.
- ▶ Keerake mutrid (1) peale ja pingutage tugevasti kinni.

### 8.1.2 Juhtplaadi ja saeketi mahavõtmine

- ▶ Lülitage mootorsaag välja, pange ketipidur peale ja võtke aku välja.
- ▶ Keerake mutreid senikaua vastupäeva, kuni ketiratta kaane saab maha võtta.
- ▶ Võtke ketiratta kaas maha.
- ▶ Keerake pingutuskrugi vastupäeva lõpuni. Saekett on lõdvendatud.
- ▶ Võtke juhtplaat ja saekett maha.

## 8.2 Saeketi pingutamine

Töö ajal saekett venib või tõmbub kokku. Saeketi pinge muutub. Töö ajal tuleb saeketi pinget regulaarselt kontrollida ja üle pingutada.

- ▶ Lülitage mootorsaag välja, pange ketipidur peale ja võtke aku välja.

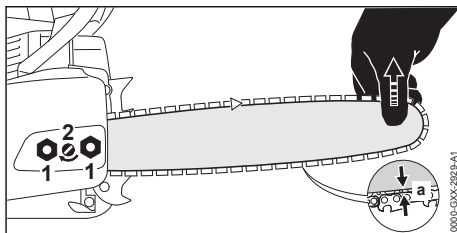

- ▶ Vabastage mutrid (1).
- ▶ Vabastage ketipidur.
- ▶ Tõstke juhtplaat tipust üles ja keerake pingutuskrugi (2) senikaua päripäeva või vastupäeva, kuni on täidetud järgmised tingimused:
  - Vahekaugus a on juhtplaadi keskel 1 mm kuni 2 mm.
  - Saeketti saab veel kahe sõrmega ja väikese jõutarbega mööda juhtplaati tõmmata.
- ▶ Tõstke juhtplaati jätkuvalt tipust üles ja pingutage mutrid (1) tugevasti kinni.
- ▶ Kui vahekaugus a pole juhtplaadi keskel 1 mm kuni 2 mm: pingutage uuesti saeketti.

## 8.3 Saeketi nakkeõli sissevalamine

Saeketi nakkeõli määrib ja jahutab ringlevat saeketti.

STIHL soovib kasutada STIHLi saeketi-nakkeõli või muud heledat või biolagunevat saeketi liimiõli, mis on heaks kiidetud saeketi-nakkeõli.

- ▶ Lülitage mootorsaag välja, pange ketipidur peale ja võtke aku välja.
- ▶ Asetage mootorsaag tasasele pinnale nii, et õlipaagi kork on ülespoole suunatud.
- ▶ Puhastage piirkond õlipaagi korgi ümber niiske lapiga.

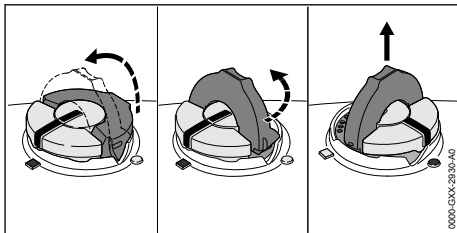

- ▶ Klappige õlipaagi korgi look lahti.
- ▶ Keerake õlipaagi kork lõpuni päripäeva.
- ▶ Võtke õlipaagi kork maha.
- ▶ Valage saeketi nakkeõli sisse nii, et saeketi nakkeõli ei loksutata üle ja õlipaaki ei täideta servani.
- ▶ Kui õlipaagi korgi look on kinni klapitud: klappige look lahti.

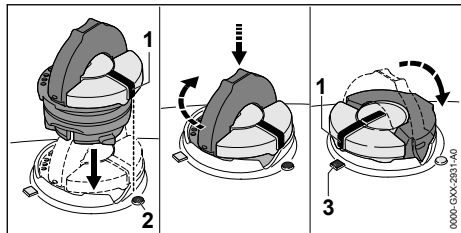

- ▶ Pange õlipaagi kork nii sisse, et märgistus (1) näitab märgistusele (2).
- ▶ Vajutage õlipaagi korki alla ja keerake lõpuni päripäeva. Õlipaagi kork fikseerub kuuldavalt. Märgistus (1) näitab märgistusele (3).
- ▶ Kontrollige, kas õlipaagi korki saab ülespoole maha tõmmata.
- ▶ Kui õlipaagi korki ei saa ülespoole maha tõmmata: klappige õlipaagi korki look kinni. Õlipaak on suletud.

Kui õlipaagi korki saab ülespoole maha tõmmata, siis tuleb viia läbi järgmised sammud:

- ▶ Pange õlipaagi kork suvalises positsioonis sisse.

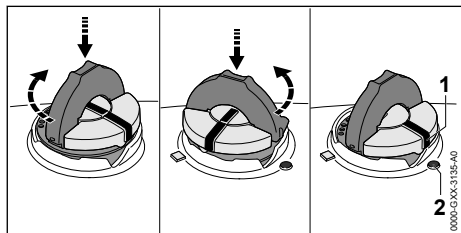

- ▶ Vajutage õlipaagi korki alla ja keerake lõpuni päripäeva.
- ▶ Vajutage õlipaagi korki alla ja keerake senikaua vastupäeva, kuni märgistus (1) näitab märgistusele (2).
- ▶ Proovige uuesti õlipaaki sulgeda.
- ▶ Kui õlipaagi korki ei saa jätkuvalt sulgeda: ärge töötaga mootorsaaga ja pöörduge STIHLi esindusse. Mootorsaag pole ohutusnõuetele vastavas seisundis.

## 8.4 Künistoe paigaldamine

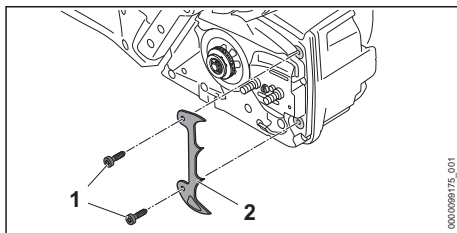

- ▶ Keerake poldid (1) välja.
- ▶ Pange künistugi (2) kohale.
- ▶ Keerake poldid (1) sisse ja pingutage tugevasti kinni.

## 9 Ketipiduri pealepanemine ja vabastamine

### 9.1 Ketipiduri pealepanemine

Mootorsaag on ketipiduriga varustatud.

Ketipidur pannakse piisavalt tugeva tagasilöögi korral käekaitse massinertsit tõttu automaatselt peale või kasutaja saab selle peale panna.

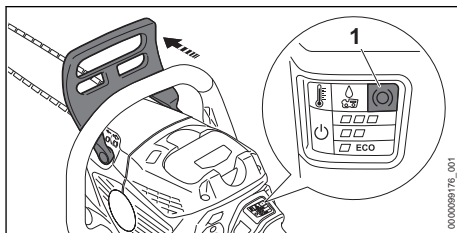

- ▶ Suruge käekaitset vasaku käega hoidetorst eemale. Käekaitse fikseerub kuuldavalt. Kui mootorsaag on sisse lülitatud: LED „KETIPIDUR“ (1) põleb. Ketipidur on peale pandud.

### 9.2 Vabastage ketipidur

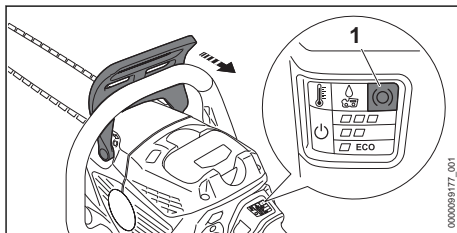

- ▶ Tõmmake käekaitset vasaku käega kasutaja poole. Käekaitse fikseerub kuuldavalt. Kui mootorsaag on sisse lülitatud: LED „KETIPIDUR“ (1) ei põle enam. Ketipidur on vabastatud.

## 10 Aku sissepanemine ja väljavõtmine

### 10.1 Aku sissepanemine

- ▶ Pange ketipidur peale.

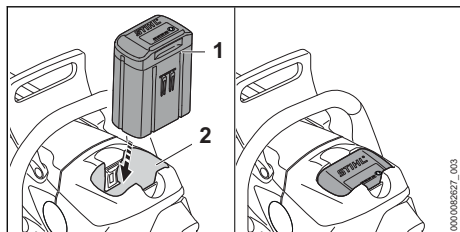

- ▶ Vajutage aku (1) lõpuni akušahti (2). Aku (1) fikseerub klõpsuga ja on lukustatud.

### 10.2 Võtke aku välja

- ▶ Asetage mootorsaag tasasele pinnale.

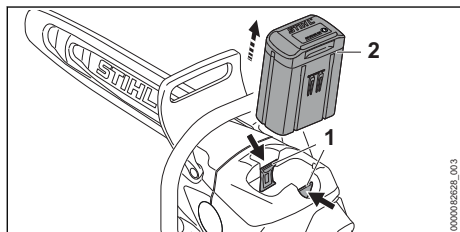

- ▶ Vajutage mõlemat tõkestushooba (1). Aku (2) on lahti lukustatud ja selle saab välja võtta.

## 11 Mootorsae sisselülitamine ja väljalülitamine

### 11.1 Mootorsae sisselülitamine

- ▶ Hoidke mootorsaagi parema käega juhtkäepidemest kinni nii, et põial hoiab juhtkäepideme ümbert kinni.
- ▶ Vabastage ketipidur.
- ▶ Hoidke mootorsaagi vasaku käega hoidetoru kinni nii, et põial hoiab hoidetoru ümbert kinni.

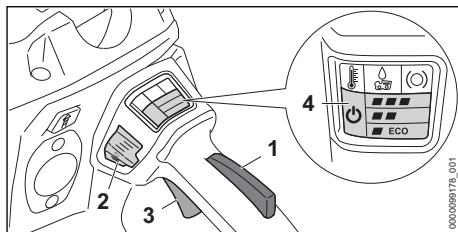

- ▶ Vajutage käega lülitushooba riivi (1) ja hoidke vajutatult.
- ▶ Vajutage vabastusnuppu (2). LED "STATUS" (4) ja viimati seatud võimsustaseme LED süttib.
- ▶ Vajutage nimetissõrmega lülitushooba (3) ja hoidke vajutatult. Mootorsaag kiirendab ja saekett liigub.

Mida kaugemale lülitushooba (3) vajutatakse, seda kiiremini pöörleb saekett. Kui võimsustase on seadistatud , ei pea käigukangi (3) maksimaalse võimsuse saavutamiseks täielikult vajutama.

Mootorsaagi saab ka sisse lülitada, vajutades esmalt vabastusnuppu (2) ja seejärel 5 sekundi jooksul (kuni LED „OLEK“ vilgub) lülitushooba riivi (1). Lülitushoob (3) on nüüd lukustatud ja mootorsaag kasutusvalmis.

Kui käigukang (3) ja käigukangi lukustus (1) vabastatakse pärast sisselülitamist, vilgub LED "STATUS" (4) ja viimati seadistatud võimsustaseme LED 1 sekundi jooksul. Niikaua kui valgusdiodid vilguvad, saab mootorsae uuesti sisse lülitada ilma lukustuse avamise nuppu (2) vajutama.

### 11.2 Mootorsae väljalülitamine

- ▶ Laske lülitushoob ja lülitushooba riiv lahti. Oodake, kuni saekett u 1 sekundi möödudes enam ei liigu.
- ▶ Kui saekett liigub u 1 sekundi möödudes jätkuvalt: rakendage ketipidur, võtke aku välja ja pöörduge STIHLi esindusse. Mootorsaag on defektne.

## 12 Mootorsae ja aku kontrollimine

### 12.1 Ketiratta kontrollimine

- ▶ Lülitage mootorsaag välja, pange ketipidur peale ja võtke aku välja.
- ▶ Vabastage ketipidur.
- ▶ Võtke ketiratta kaas maha.
- ▶ Võtke juhtplaat ja saekett maha.



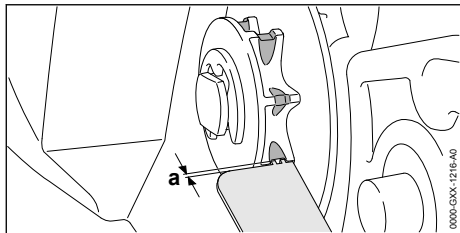



- ▶ Kontrollige STIHLi viilimiskaliibriga ketirattal sööbimisjälgi.
- ▶ Kui sööbimisjäljed on sügavamad kui  $a = 0,5 \text{ mm}$ : ärge kasutage mootorsaagi ja pöörduge STIHLi esindusse. Ketiratas tuleb asendada.

## 12.2 Juhtplaadi kontrollimine

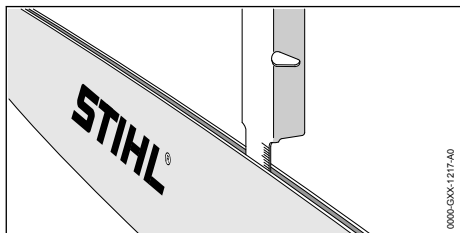
- ▶ Lülitage mootorsaag välja, pange ketipidur peale ja võtke aku välja.
- ▶ Võtke saeketti ja juhtplaat maha.



- ▶ Mõõtk STIHLi viilimiskaliibri mõõtevardega juhtplaadi soone sügavust.
- ▶ Asendage juhtplaat, kui on täidetud üks järgmistest tingimustest:
  - Juhtplaat on kahjustatud.
  - Mõõdetud soonesügavus on väiksem kui juhtplaadi minimaalne soonesügavus,  21.3.
  - Juhtplaadi soon on kitsenenud või laienenud.
- ▶ Kui esineb ebaselgusi: pöörduge STIHLi esindusse.

## 12.3 Saeketi kontrollimine

- ▶ Lülitage mootorsaag välja, pange ketipidur peale ja võtke aku välja.

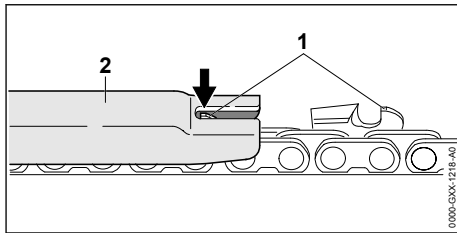

- ▶ Mõõtk sügavuspiirajat (1) STIHLi viilimiskaliibriga (2). STIHLi viilimiskaliiber peab saeketi sammule sobima.
- ▶ Kui sügavuspiiraja (1) ulatub üle viilimiskaliibri (2) välja: viilige sügavuspiiraja (1) üle,  18.3.

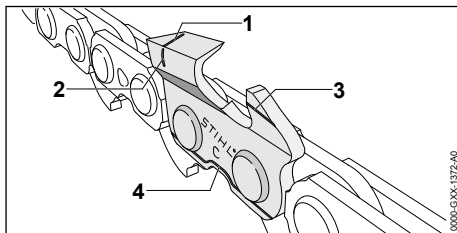

- ▶ Kontrollige, kas kulumismärgistused (1 kuni 4) on löikehammastel nähtavad.
- ▶ Kui üks kulumismärgistustest pole löikehambal nähtav: ärge kasutage saeketti ja pöörduge STIHLi esindusse.
- ▶ Kontrollige STIHLi viilimiskaliibriga, kas teravikhamaste teritusnurgast  $30^\circ$  on kinni peetud. STIHLi viilimiskaliiber peab saeketi sammule sobima.
- ▶ Kui teritusnurgast  $30^\circ$  ei peetud kinni: teritage saekett.
- ▶ Kui esineb ebaselgusi: pöörduge STIHLi esindusse.

## 12.4 Ketipiduri kontrollimine

- ▶ Pange ketipidur peale ja võtke aku välja.



- Saeketi löikehambad on teravad. Kasutaja võib ennast lõigata.
  - ▶ Kandke vastupidavast materjalist töökindaid.

- ▶ Proovige saeketti käega mööda juhtplaati tõmmata. Kui saeketti ei saa käega mööda juhtplaati tõmmata, siis ketipidur talitleb.

- ▶ Kui saeketti saab käega mööda juhtplaati tõmata: ärge kasutage mootorsaagi ja pöörduge STIHLi esindusse. Ketipidur on defektne.

## 12.5 Käsitsemiselementide kontrollimine

### Lülitushoova riiv ja lülitushoob

- ▶ Pange ketipidur peale ja võtke aku välja.
- ▶ Proovige lülitushooba vajutada ilma lülitushoova riivi vajutamata.
- ▶ Kui lülitushooba saab vajutada: ärge kasutage mootorsaagi ja pöörduge STIHLi esindusse. Lülitushoova riiv on defektne.
- ▶ Vajutage lülitushoova riivi ja hoidke vajutatult.
- ▶ Vajutage lülitushooba ja laske jälle lahti.
- ▶ Kui lülitushoob või lülitushoova riiv liigub raskelt või ei vetru lähteasendisse tagasi: ärge kasutage mootorsaagi ja pöörduge STIHLi esindusse. Lülitushoob või lülitushoova riiv on defektne.

### Mootorsae sisselülitamine

- ▶ Pange aku sisse.
- ▶ Vabastage ketipidur.
- ▶ Vajutage lülitushoova riivi ja hoidke vajutatult.
- ▶ Vajutage vabastusnuppu.
- ▶ Vajutage lülitushooba ja hoidke vajutatult. Saekett liigub.
- ▶ Kui 3 LEDi vilguvad akul punaselt: võtke aku välja ja pöörduge STIHLi esindusse. Mootorsael esineb rike.
- ▶ Laske lülitushoob lahti. Saekett enam ei liigu.
- ▶ Kui saekett liigub edasi: pange ketipidur peale, võtke aku välja ja pöörduge STIHLi esindusse. Mootorsaa on defektne.

## 12.6 Keti määrimissüsteemi kontrollimine

- ▶ Pange aku sisse.
- ▶ Vabastage ketipidur.
- ▶ Suunake juhtplaat heledale pealispinnale.
- ▶ Lülitage mootorsaa sisse. Saeketi nakkeõli paisatakse eemale ja see on tuvastatav heledal pealispinnal. Keti määrimissüsteem talitleb.
- ▶ Kui ei tuvastata eemalepaisatavat saeketi nakkeõli:
  - ▶ Valage saeketi nakkeõli sisse.
  - ▶ Kontrollige uuesti keti määrimissüsteemi.
  - ▶ Kui heledal pealispinnal ei tuvastata jätkuvalt saeketi nakkeõli: ärge kasutage mootorsaagi ja pöörduge STIHLi esindusse. Keti määrimissüsteem on defektne.

## 12.7 Aku kontrollimine

- ▶ Vajutage akul suruklahvi. LEDid põlevad või vilguvad.
- ▶ Kui LEDid ei põle või ei vilgu: ärge kasutage akut ja pöörduge STIHLi esindusse. Akul esineb rike.

## 13 Mootorsaega töötamine

### 13.1 Õli pumpamiskoguse seadistamine

Mootorsael on seadistatav õlipump.

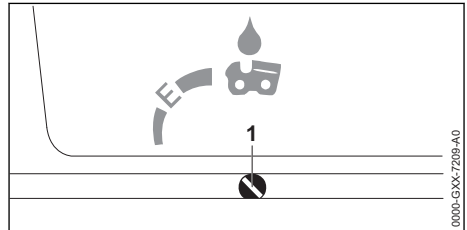

Kui õlipumba sead kruvi (1) asub positsioonis E (Ematic), siis on õli pumpamiskogus enamike rakenduste jaoks optimaalselt seadistatud.

Õlipumba pumpamiskogust saab erinevatele lõikepikkustele, puiduliikidele ja töövõtetele kohandada.

#### Õli pumpamiskoguse suurendamine

- ▶ Lülitage mootorsaa välja, pange ketipidur peale ja võtke aku välja.
- ▶ Keerake õlipumba sead kruvi (1) päripäeva.

#### Õli pumpamiskoguse vähendamine

- ▶ Lülitage mootorsaa välja, pange ketipidur peale ja võtke aku välja.
- ▶ Keerake õlipumba sead kruvi (1) vastupäeva.

### 13.2 Mootorsae hoidmine ja juhtimine

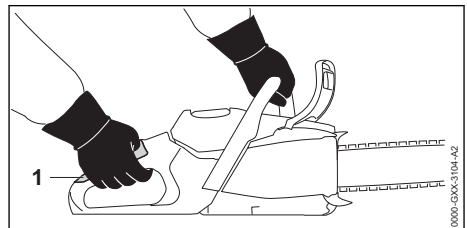

- ▶ Hoidke mootorsaagi vasaku käega hoidetorst ja parema käega juhtkäepideme haardepiirkonnast (1) kinni ning juhtige nii, et vasaku käe põial hoiab hoidetoru ümbert kinni ja parem käsi hoiab juhtkäepideme ümbert kinni.

### 13.3 Võimsusastme seadistamine

Saab määrata 3 võimsustaset:

- **ECO**: Saagimine, madal ketipöörlemiskiirus, väike võimsus
- **■ ■**: Hakkamine, keskmine ahela kiirus, maksimaalne võimsus
- **■ ■ ■**: Võimaldamine, maksimaalne ahelakiirus, maksimaalne võimsus

Sõltuvalt rakendusest saab seadistada 3 võimsustaset. LEDid näitavad seadistatud võimsustaset. Mida suurem võimsusaste, seda kiiremini saab saekett liikuda.

Seadistatud võimsusaste mõjutab aku tööaega. Mida madalam võimsusaste, seda pikem on aku tööaeg.

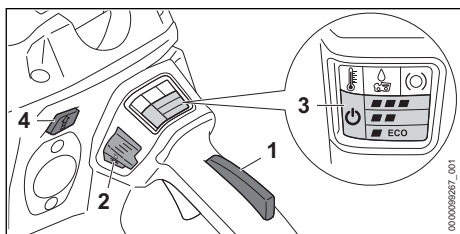

- ▶ Vajutage lülitushoova riivi (1) ja hoidke vajutult.
- ▶ Vajutage vabastusnuppu (2). LED "STATUS" (3) ja viimati seatud võimsustaseme LED süttib.
- ▶ Vajutage suruklahvi (4). LEDid (3) põlevad ja näitavad seadistatud võimsustaset.
- ▶ Vajutage suruklahvi (4). On seadistatud järgmine võimsusaste. Viimasele võimsusastmele järgneb taas esimene võimsusaste.
- ▶ Vajutage nuppu (4) nii mitu korda, kuni on seadistatud soovitud võimsusaste.

### 13.4 Saagimine

#### ! HOIATUS

- Kui tekib tagasilöök, siis võib mootorsaag kasutaja poole üles viskuda. Kasutaja võib raskesti vigastada või surma saada.
  - ▶ Saagige täisgaasiga.
  - ▶ Ärge saagige juhtplaadi tipu ülemise vee-randi piirkonnas.

- ▶ Juhtige juhtplaat täisgaasiga lõikesse nii, et juhtplaat ei lähe viltu.

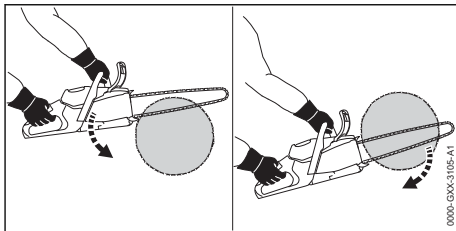

- ▶ Pange küünistugi kohale ja kasutage pöördepunktina.
- ▶ Juhtige juhtplaat täielikult läbi puidu nii, et küünistugi pannakse ikka ja jälle uuesti kohale.
- ▶ Võtke lõike lõpus mootorsaega raskus vastu.

### 13.5 Laasimine

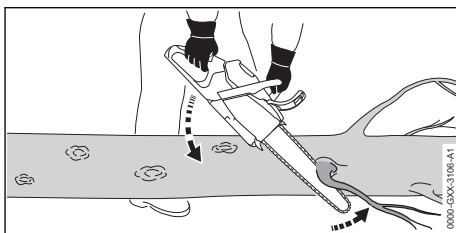

- ▶ Toetage mootorsaag tüvele.
- ▶ Suruge juhtplaat täisgaasiga hoova liikumise põhimõttel vastu oksa.
- ▶ Saagige oks juhtplaadi ülaküljega läbi.

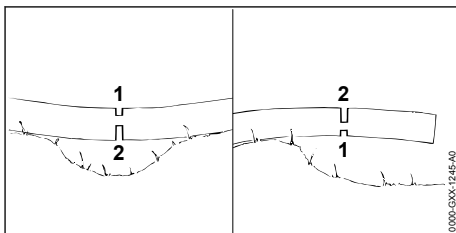

- ▶ Kui oks seisab pinge all: saagige surveküljel sisse koormusest vabastamise löige (1) ja saagige seejärel tõmbeküljelt eralduslõikega (2) läbi.

### 13.6 Langetamine

#### 13.6.1 Langetussuuna ja taganemistee määramine

- ▶ Määrake langetussuund nii kindlaks, et piirkond, kuhu puu kukub, on vaba.

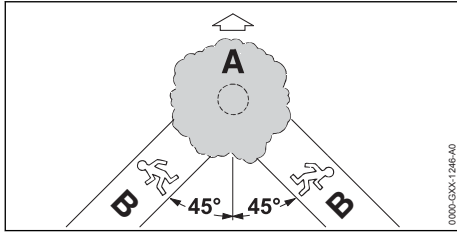

- ▶ Määrake taganemistee (B) nii, on täidetud järgmised tingimused:
  - Taganemistee (B) on langetussuuna (A) suhtes 45° nurga all.
  - Taganemistee (B) pole takistus.
  - Puuvõra saab jälgida.
  - Kui taganemistee (B) asub kallakul, siis peab olema taganemistee (B) kallakuga paralleelne.

### 13.6.2 Tööpiirkonna ettevalmistamine tüve juures

- ▶ Eemaldage takistused tööpiirkonnast tüve juures.
- ▶ Eemaldage taimekasv tüve juurest.

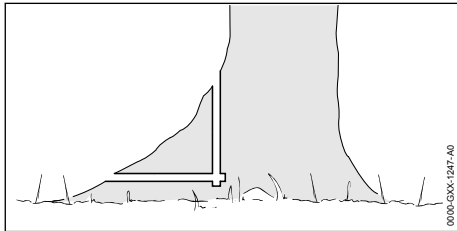

- ▶ Kui tüvel on suured terved juurealged: saagige juurealged esmalt vertikaalselt ja siis horisontaalselt sisse ning eemaldage seejärel.

### 13.6.3 Langetuslöike põhialused

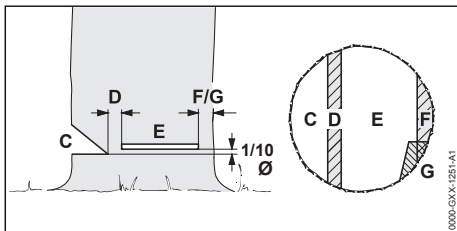

#### C Langetussälg

Langetussälg määrab langetussuuna.

#### D Murderiba

Murderiba juhib puu maapinnale nagu šarniir. Murderiba on laiusega 1/10 tüve läbimõõdust.

#### E Langetuslöige

Langetuslöikega saetakse tüvi läbi. Langetuslöige paikneb 1/10 tüve läbimõõdust (vähe- malt 3 cm) ülalpool langetussälgu talda.

#### F Ohutusriba

Ohutusriba toetab puud ja kindlustab seda enneaegse ümberkukkumise vastu. Ohutusriba on tüve läbimõõdust 1/10 kuni 1/5 laiune.

#### G Hoideriba

Hoideriba toetab puud ja kindlustab seda enneaegse ümberkukkumise vastu. Hoideriba on tüve läbimõõdust 1/10 kuni 1/5 laiune.

### 13.6.4 Langetussälgu sissesaaigimine

Langetussälg määrab suuna, kuhu puu kukub. Langetussälgu tegemise riigikohastest nõuetest tuleb kinni pidada.

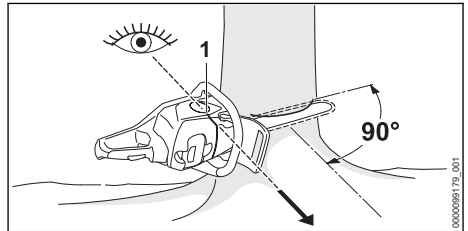

- ▶ Joondage mootorsaag nii välja, et langetussälg on langetussuuna suhtes täisnurga all ja mootorsaag asub maapinna lähedal.
- ▶ Kontrollige langetussuunda langetusliistu (1) abil.
- ▶ Saagige horisontaalne taldlöige sisse.
- ▶ Saagige horisontaalse taldlöike suhtes 45° all sisse katuslöige.

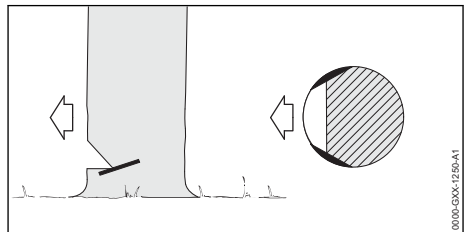

- ▶ Kui puit on terve ja pikakiuline: Saagige lõhislöiked sisse nii, on täidetud järgmised tingimused:
    - Lõhislöiked on mõlemal küljel võrdsed.
    - Lõhislöiked on langetussälgu talla kõrgusel.
    - Lõhislöiked on tüve läbimõõdust 1/10 laiused.
- Tüvi ei rebene lõhki, kui puu kukub.

### 13.6.5 Sissetorkamine

Sissetorkamine on töötamistehnika, mis on vaja-lik langetamiseks.

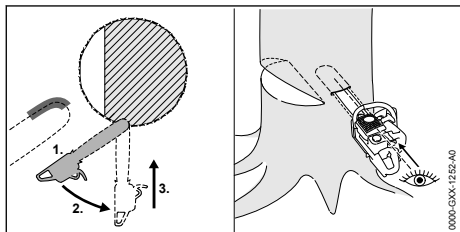

- ▶ Pange juhtplaat tipu alaküljega ja täisgaasil vastu.
- ▶ Saagige sisse, kuni juhtplaat on kahe laiu-ve võrra tüves.
- ▶ Pöörake sissetorkepositsiooni.
- ▶ Torgake juhtplaat sisse.

### 13.6.6 Sobiva langetuslöike valimine

Sobiva langetuslöike valimine sõltub järgmistest tingimustest:

- puu loomulik kalle
- puu okste kasv
- kahjustused puul
- puu tervislik seisund
- kui puul lebab lumi: lumekoormus
- kallaku suund
- tuule suund ja tuule kiirus
- olemasolevad naaberpuud

Nende tingimuste puhul eristatakse erinevaid avaldumisvorme. Käesolevas kasutusjuhendis kirjeldatakse ainult 2 avaldumisvormi.

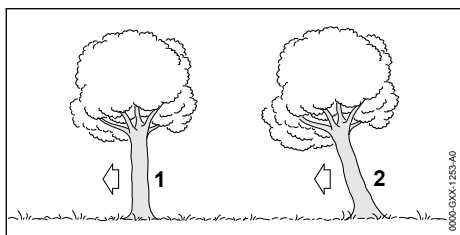

#### 1 Normaalpuu

Normaalpuu seisab vertikaalselt ja on ühtlase puuvõraga.

#### 2 Viltune puu

Viltune puu seisab kaldu ja on puuvõraga, mis on langetussuunda suunatud.

### 13.6.7 Väikese tüveläbimõõduga normaalpuu langetamine

Normaalpuu langetatakse ohutusribaga lange-tuslöikega. See langetuslöige tuleb teha, kui tüve

läbimõõt on väiksem kui mootorsae tegelik löike-pikkus.

- ▶ Andke hoiatushüüd.

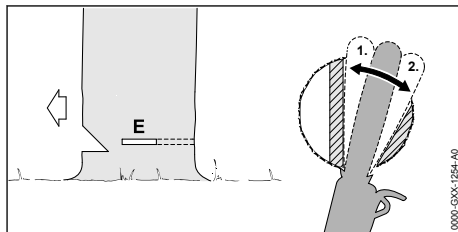

- ▶ Torgake juhtplaati langetuslöikesse, kuni see on tüve teisel küljel taas nähtav,  13.6.5.
- ▶ Pange küünistugi murderiba taga kohale ja kasutage pöördpunktina.
- ▶ Kujundage langetuslöiget murderiba suunas.
- ▶ Kujundage langetuslöiget ohutusriba suunas.

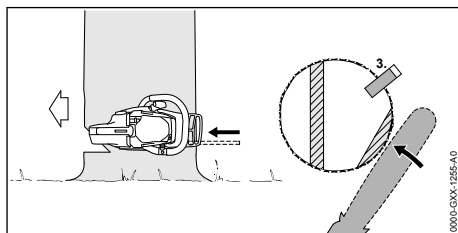

- ▶ Pange langetuskiil kohale. Langetuskiil peab tüve läbimõõdule ja langetuslöike laiu-vele sobima.
- ▶ Andke hoiatushüüd.
- ▶ Lõigake ohutusriba sirutatud käsivartega väl-jastpoolt ja horisontaalselt langetuslöike tasan-dil läbi.  
Puu langeb.

### 13.6.8 Suure tüveläbimõõduga normaalpuu langetamine

Normaalpuu langetatakse ohutusribaga lange-tuslöikega. See langetuslöige tuleb teha, kui tüve läbimõõt on suurem kui mootorsae tegelik löike-pikkus.

- ▶ Andke hoiatushüüd.

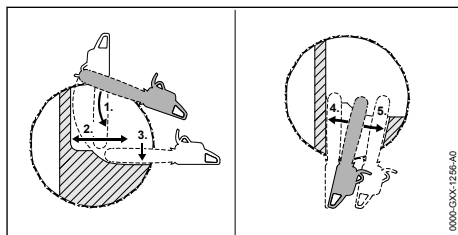

- ▶ Pange küünistugi langetuslöike kõrgusel kohale ja kasutage pöördpunktina.
- ▶ Juhtige mootorsaag horisontaalselt langetuslöikesse ja pöörake nii kaugele kui võimalik.
- ▶ Kujundage langetuslöiget murderiba suunas.
- ▶ Kujundage langetuslöiget ohutusriba suunas.
- ▶ Liikuge tüve vastaspoolsele küljele.
- ▶ Torgake juhtplaat samal tasandil langetuslöikesse.
- ▶ Kujundage langetuslöiget murderiba suunas.
- ▶ Kujundage langetuslöiget ohutusriba suunas.

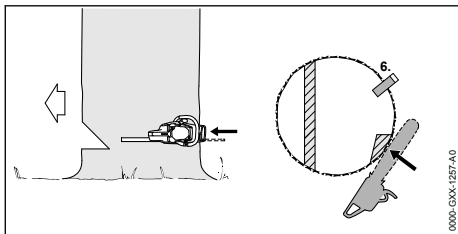



- ▶ Pange langetuskiil kohale. Langetuskiil peab tüve läbimõõdule ja langetuslöike laiusele sobima.
  - ▶ Andke hoiatushüüd.
  - ▶ Lõigake ohutusriba sirutatud käsivartega väljastpoolt ja horisontaalselt langetuslöike tasandil läbi.
- Puu langeb.

### 13.6.9 Väikese tüveläbimõõduga viltuse puu langetamine

Viltune puu langetatakse hoideribaga langetuslöikega. See langetuslöige tuleb teha, kui tüve läbimõõt on väiksem kui mootorsae tegelik lõikepikkus.

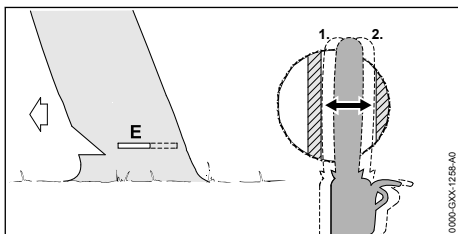
- ▶ Andke hoiatushüüd.



- ▶ Torgake juhtplaati langetuslöikesse, kuni see on tüve teisel küljel taas nähtav,  13.6.5.
- ▶ Kujundage langetuslöiget murderiba suunas.
- ▶ Kujundage langetuslöiget hoideriba suunas.

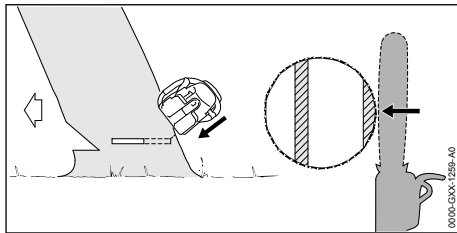

- ▶ Andke hoiatushüüd.
  - ▶ Lõigake hoideriba sirutatud käsivartega väljastpoolt ja ülal kaldu läbi.
- Puu langeb.

### 13.6.10 Suure tüveläbimõõduga viltuse puu langetamine

Viltune puu langetatakse hoideribaga langetuslöikega. See langetuslöige tuleb teha, kui tüve läbimõõt on suurem kui mootorsae tegelik lõikepikkus.

- ▶ Andke hoiatushüüd.

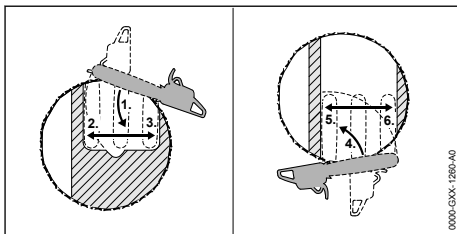

- ▶ Pange küünistugi langetuslöike kõrgusel hoideriba taga kohale ja kasutage pöördpunktina.
- ▶ Juhtige mootorsaag horisontaalselt langetuslöikesse ja pöörake nii kaugele kui võimalik.
- ▶ Kujundage langetuslöiget murderiba suunas.
- ▶ Kujundage langetuslöiget hoideriba suunas.
- ▶ Liikuge tüve vastaspoolsele küljele.
- ▶ Pange küünistugi langetuslöike kõrgusel murderiba taga kohale ja kasutage pöördpunktina.
- ▶ Juhtige mootorsaag horisontaalselt langetuslöikesse ja pöörake nii kaugele kui võimalik.
- ▶ Kujundage langetuslöiget murderiba suunas.
- ▶ Kujundage langetuslöiget hoideriba suunas.

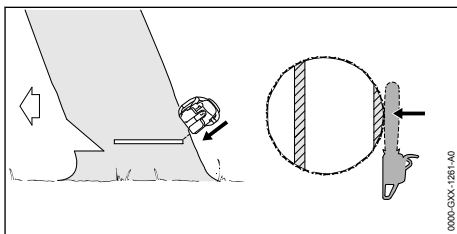

- ▶ Andke hoiatushüüd.

- ▶ Lõigake hoideriba sirutatud käsivartega väljastpoolt ja ülal kaldu läbi. Puu langeb.

## 14 Pärast tööd

### 14.1 Pärast tööd

- ▶ Lülitage mootorsaag välja, pange ketipidur peale ja võtke aku välja.
- ▶ Kui mootorsaag on märg: laske mootorsael kuivada.
- ▶ Kui aku on märg: laske akul kuivada.
- ▶ puhastage mootorsaagi.
- ▶ Puhastage juhtplaat ja saekett.
- ▶ Vabastage mutrid ketiratta kaanel.
- ▶ Keerake pingutuskrugi 2 pööret vastupäeva. Saekett on lõdvendatud.
- ▶ Pingutage mutreid.
- ▶ Lükake ketikaitse nii juhtplaadi peale, et see katab kogu juhtplaadi ära.
- ▶ Puhastage aku.

## 15 Transportimine

### 15.1 Mootorsae transportimine

- ▶ Lülitage mootorsaag välja, pange ketipidur peale ja võtke aku välja.
- ▶ Lükake ketikaitse nii juhtplaadi peale, et see katab kogu juhtplaadi ära.

#### Mootorsae kandmine

- ▶ Kandke mootorsaagi ühe käega hoidetorst nii, et juhtplaat on tahapoole suunatud.

#### Mootorsae transportimine sõidukis

- ▶ Kindlustage mootorsaag nii, et mootorsaag ei saa ümber kukkuda ega liikuda.

### 15.2 Aku transportimine

- ▶ Lülitage mootorsaag välja, pange ketipidur peale ja võtke aku välja.
- ▶ Tehke kindlaks, et aku on ohutusnõuetele vastavas seisundis.
- ▶ Pakkige aku selliselt, et see ei saaks pakendis liikuda.
- ▶ Kindlustage pakend nii, et see ei saa liikuda.

Aku allub ohtlike kaupade transportimise nõuetele. Aku on UN 3480 (liitiumioonakud) kohaselt liigitatud ja seda kontrollitakse vastavalt ÜRO käsiraamatu „Kontrollimised ja kriteeriumid osa III alalõigule 38.3.

Transpordieeskirjad on esitatud [www.stihl.com/safety-data-sheets.all](http://www.stihl.com/safety-data-sheets.all).

## 16 Säilitamine

### 16.1 Mootorsae hoiustamine

- ▶ Lülitage mootorsaag välja, pange ketipidur peale ja võtke aku välja.
- ▶ Lükake ketikaitse nii juhtplaadi peale, et see katab kogu juhtplaadi ära.
- ▶ Hoiustage mootorsaagi nii, oleks täidetud järgmised tingimused.
  - Mootorsaag on väljaspool laste käeulatust.
  - Mootorsaag on puhas ja kuiv.
- ▶ Kui mootorsaagi säilitatakse kauem kui 30 päeva: võtke juhtplaat ja saekett maha.

### 16.2 Aku säilitamine

STIHL soovib säilitada akut laadimisseisundis 40 % kuni 60 % (2 roheliselt põlevat LEDi) vahemikus.

- ▶ Säilitage akut nii, on täidetud järgmised tingimused:
  - Aku on väljaspool laste käeulatust.
  - Aku on puhas ja kuiv.
  - Aku on suletud ruumis.
  - Aku on mootorsaest eraldatud.
  - Kui akut säilitatakse laadimisseisundis: tõmmake võrgupistik välja ja hoidke akut laetustasemel 40 % kuni 60 % (2 roheliselt põlevat LED-lampi).
  - Aku on temperatuurivahemikus - 10 °C ja + 50 °C vahel.

#### JUHIS

- Kui akut ei hoistata vastavalt käesolevas kasutusjuhendis kirjeldatud tingimustele, võib aku süvatuüheneda ja seetõttu pöördumatult kahjustuda.
  - ▶ Tühjenenud aku tuleb enne hoiule panemist laadida. STIHL soovib säilitada akut laadimisseisundis 40 % kuni 60 % (2 roheliselt põlevat LEDi) vahemikus.
  - ▶ Säilitage akut mootorsaest eraldi.

## 17 Puhastamine

### 17.1 Mootorsae puhastamine

- ▶ Lülitage mootorsaag välja, pange ketipidur peale ja võtke aku välja.
- ▶ Puhastage mootorsaagi niiske lapiga või STIHLi vaigulahustiga.
- ▶ Puhastage ventilatsioonipilud pintsliga.
- ▶ Võtke ketiratta kaas maha.
- ▶ Puhastage piirkonda ketiratta ümber niiske lapiga või STIHLi vaigulahustiga.
- ▶ Eemaldage akušahist võõrkehad ja puhastage akušah niiske lapiga.

- ▶ Puhastage elektrilisi kontakte akušantis pintsi või pehme harjaga.
- ▶ Paigaldage ketiratta kaas.

## 17.2 Juhtplaadi ja saeketi puhastamine

- ▶ Lülitage mootorsaag välja, pange ketipidur peale ja võtke aku välja.
- ▶ Võtke juhtplaat ja saekett maha.

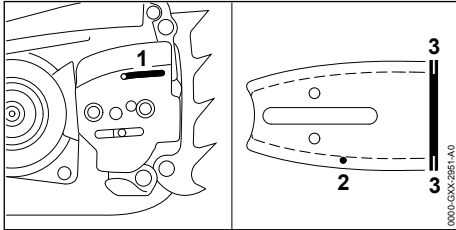

- ▶ Puhastage õli sisenemisava (1), õli väljumiskanalit (2) ja soont (3) pintsi, pehme harja või STIHLi vaigulahustiga.
- ▶ Puhastage saeketti pintsi, pehme harja või STIHLi vaigulahustiga.
- ▶ Paigaldage juhtplaat ja saekett.

## 17.3 Fliisõhufiltri puhastamine

- ▶ Lülitage mootorsaag välja, pange ketipidur peale ja võtke aku välja.

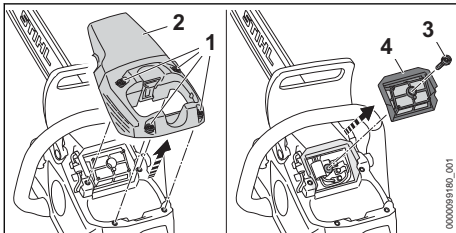

- ▶ Keerake kruvi (1) senikaua vastupäeva, kuni katepaneeli (2) saab maha võtta.
- ▶ Võtke katepaneel (2) ära.
- ▶ Keerake kruvi (3) nii kaua vastupäeva, kuni õhufiltri (4) saab maha võtta.
- ▶ Võtke õhufilter (4) maha.
- ▶ Kloppige õhufilter (4).
- ▶ Kui õhufilter (4) on kahjustatud: asendage õhufilter (4).
- ▶ Puhuge õhufilter (4) puhtalt küljelt suruõhuga läbi.

## ! HOIATUS

- Kui puhastusvahendid satuvad nahale või silma, siis võidakse nahka või silmi ärritada.
  - ▶ Järgige puhastusvahendi kasutusjuhendit.
  - ▶ Vältige kokkupuudet puhastusvahenditega.
  - ▶ Kui on toimunud kokkupuude nahaga: peske vastavad nahapiirkonnad rohke vee ja seebiga puhtaks.
  - ▶ Kui on toimunud kokkupuude silmadega: loputage silmi vähemalt 15 minutit rohke veega ja pöörduge arsti poole.
- ▶ Pihustage õhufiltri (4) väliskülge ja sisekülge STIHLi spetsiaalpuhastusvahendiga või üle 12 pH-väärtusega puhastusvahendiga sisse.
- ▶ Laske STIHLi spetsiaalpuhastusvahendil või puhastusvahendil 10 minutit mõjuda.
- ▶ Loputage õhufiltri (4) puhast külge voolava vee all.
- ▶ Loputage õhufiltri (4) musta külge voolava vee all.
- ▶ Laske õhufiltril (4) õhu käes ära kuivada.
- ▶ Paigaldage õhufilter (4).
- ▶ Keerake polt (3) sisse ja pingutage tugevasti kinni.
- ▶ Pange katepaneel (2) peale.
- ▶ Keerake poldid (1) sisse ja pingutage tugevasti kinni.

## 17.4 Aku puhastamine

- ▶ Puhastage aku niiske lapiga.

## 18 Hooldamine

### 18.1 Hooldusintervallid

Hooldusintervallid sõltuvad ümbrustingimustest ja tööttingimustest. STIHL soovib järgmisi hooldusintervalle:

#### Ketipidur

- ▶ Laske ketipidurit järgmiste ajavahemike tagant STIHLi esinduses hooldada:
  - Täistööajaga kasutus: kord kvartalis
  - Osalise tööajaga kasutus: kord poolaastas
  - Osalise tööajaga kasutus: kord poolaastas
  - harv kasutus: kord aastas

#### Kord nädalas

- ▶ Kontrollige ketirattast.
- ▶ Kontrollige juhtplaati ja eemaldage kraatid.
- ▶ Kontrollige ja teritage saeketti.

#### Iga kuu

- ▶ Laske õlipaak STIHLi esinduses puhastada.



## 18.2 Juhtplaadilt kraatide eemaldamine

Juhtplaadi välisservale võib moodustuda kraat.

- ▶ Eemaldage kraat lapikviiliga või STIHLi juhtplaadi sirgestajaga.
- ▶ Kui esineb ebaselgusi: pöörduge STIHLi esindusse.

## 18.3 Saeketi teritamine

Saeketi õige teritamine nõuab palju harjutamist.

STIHLi viilid, STIHLi viilimisabinõud, STIHLi teritusseadmed ja brošüür „STIHLi saekettide teritamine“ aitavad saeketti õigesti teritada. Brošüür on saadaval [www.stihl.com/sharpening-brochure](http://www.stihl.com/sharpening-brochure) all.

STIHL soovib lasta saekette teritada STIHLi esinduses.



### HOIATUS

- Saeketi lõikehambad on teravad. Kasutaja võib ennast lõigata.
  - ▶ Kandke vastupidavast materjalist töökin-daid.

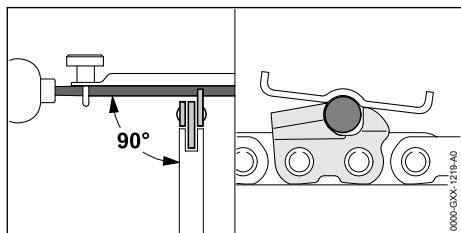

- ▶ Viilige iga lõikehammast ümarviiliga nii, et on täidetud järgmised tingimused:
  - Ümarviil sobib saeketi sammule.
  - Ümarviili juhitakse seestpoolt väljapoole.
  - Ümarviili juhitakse juhtplaadi suhtes täisnurga all.
  - Teritusnurgast 30° peetakse kinni.

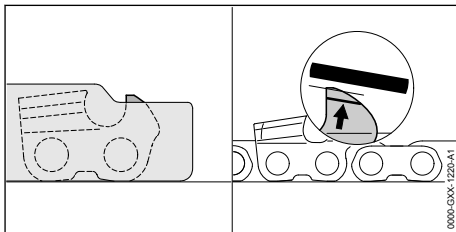

- ▶ Viilige sügavuspiirajaid lapikviiliga nii, et need on STIHL viilimiskaliibriga kohakuti ja kulumismärgistusega paralleelsed. STIHLi viilimiskaliber peab saeketi sammule sobima.
- ▶ Kui esineb ebaselgusi: pöörduge STIHLi esindusse.

## 19 Remontimine

### 19.1 Mootorsae ja aku remontimine

Kasutaja ei saa mootorsaei, juhtplaati, saeketti ja akut ise remontida.



- ▶ Kui mootorsae, juhtplaat või saekett on kahjustatud: ärge kasutage mootorsaei, juhtplaati või saeketti ja pöörduge STIHLi esindusse.
- ▶ Kui aku on defektne või kahjustatud: Asendage aku.

## 20 Rikete kõrvaldamine

### 20.1 Mootorsae või aku rikete kõrvaldamine

Rike	LEDid akul	Põhjus	Abinõu
Sisselülitamisel mootorsae ei käivitu.	1 LED vilgub roheliselt.	Aku laetustase liiga madal.	<ul style="list-style-type: none"> <li>▶ Laadige aku täielikult nii, nagu laadijate STIHL AL 101, 301, 301-4, 500 kasutusjuhendis kirjeldatud.</li> </ul>
	1 LED põleb punaselt.	Aku on liiga soe või liiga külm.	<ul style="list-style-type: none"> <li>▶ Pange ketipidur peale ja võtke aku välja.</li> <li>▶ Laske akul maha jahtuda või soojeneda.</li> </ul>
	3 LEDi vilguvad punaselt.	Mootorsael esineb rike.	<ul style="list-style-type: none"> <li>▶ Pange ketipidur peale ja võtke aku välja.</li> <li>▶ Puhastage elektrilised kontaktid akušah-tis.</li> <li>▶ Pange aku sisse.</li> <li>▶ Vabastage ketipidur.</li> <li>▶ Lülitage mootorsae sisse.</li> <li>▶ Kui 3 LEDi vilguvad jätkuvalt punaselt: Ärge kasutage mootorsaei ja pöörduge STIHLi esindusse.</li> </ul>
	3 LEDi põlevad punaselt.	Mootorsae on liiga soe.	<ul style="list-style-type: none"> <li>▶ Pange ketipidur peale ja võtke aku välja.</li> <li>▶ Laske mootorsael maha jahtuda.</li> </ul>

Rike	LEDid akul	Põhjus	Abinõu
	4 LEDi vilguvad punaselt.	Akul esineb rike.	<ul style="list-style-type: none"> <li>▶ Pange ketipidur peale, võtke aku välja ja pange uuesti sisse.</li> <li>▶ Vabastage ketipidur.</li> <li>▶ Lülitage mootorsaag sisse.</li> <li>▶ Kui 4 LEDi vilguvad jätkuvalt punaselt: ärge kasutage akut ja pöörduge STIHLi esindusse.</li> </ul>
		Elektriühendus on mootorsae ja aku vahel katkenud.	<ul style="list-style-type: none"> <li>▶ Pange ketipidur peale ja võtke aku välja.</li> <li>▶ Puhastage elektrilised kontaktid akušahatis.</li> <li>▶ Pange aku sisse.</li> </ul>
		Mootorsaag või aku on niiske.	▶ Laske mootorsael või akul kuivada.
LED "TEMPERATUUR" süttib punaselt.		Mootorsaag on liiga soe.	<ul style="list-style-type: none"> <li>▶ Pange ketipidur peale ja võtke aku välja.</li> <li>▶ Laske mootorsael maha jahtuda.</li> <li>▶ Puhastage õhufilter.</li> </ul>
Mootorsaag lülitub käitamisel välja.	3 LEDi põlevad punaselt.	Mootorsaag on liiga soe.	<ul style="list-style-type: none"> <li>▶ Pange ketipidur peale ja võtke aku välja.</li> <li>▶ Laske mootorsael maha jahtuda.</li> </ul>
		Esineb elektriline rike.	<ul style="list-style-type: none"> <li>▶ Pange ketipidur peale, võtke aku välja ja pange uuesti sisse.</li> <li>▶ Lülitage mootorsaag sisse.</li> </ul>
Mootorsae käitusaeg on liiga lühike.		Aku pole täielikult laetud.	▶ Laadige aku täielikult nii, nagu laadijate STIHL AL 101, 301, 301-4, 500 kasutusjuhendis kirjeldatud.
		Aku eluiga on ületatud.	▶ Asendage aku.
Lõikekaitsepiirkonnas suiteb või lõhnab põlenult.		Saekett pole õigesti teritatud.	▶ Teritage saeketti õigesti.
		Õlipaagis on liiga vähe saeketi nakkeõli.	▶ Valage sisse saeketi nakkeõli.
		Keti määrimissüsteem pumpab liiga vähe saeketi nakkeõli.	<ul style="list-style-type: none"> <li>▶ Suurendage õli pumpamiskogust.</li> <li>▶ Puhastage juhtplaat ja saekett.</li> </ul>
		Saekett on liiga tugevasti pingutatud.	▶ Pingutage saekett õigesti.
		Mootorsaagi ei kasutata õigesti.	▶ Laske endale kasutamist selgitada ja harjutage seda.
LED „SAEKETI NAKKEÕLI“ põleb punaselt.		Õlipaagis on liiga vähe saeketi nakkeõli.	▶ Valage sisse saeketi nakkeõli.
		Õlianduris on liiga vähe saeketi nakkeõli.	<ul style="list-style-type: none"> <li>▶ Õli pumpamiskoguse seadistamine maksimaalsele vooluhulgale.</li> <li>▶ Seadke võimsustase maksimaalsele võimsusele.</li> <li>▶ Lülitage mootorsaag sisse ja laske sellel töötada umbes 1 minut.</li> <li>▶ LED „SAEKETI NAKKEÕLI“ kustub. Õli-pumpa saab tööks reguleerida.</li> <li>▶ Kui LED „SAEKETI NAKKEÕLI“ põleb endiselt punaselt: ärge kasutage mootorsaagi ja pöörduge STIHLi esindusse.</li> </ul>

Rike	LEDid akul	Põhjus	Abinõu
		Saeketi liimiõli on ebasobiv, määratud või liiga vana.	<ul style="list-style-type: none"> <li>Täitke uue, sobiva saeketi liimiõliga ja kasutage seda,  8.3.</li> <li>Kui LED „SAEKETI NAKKEÕLI“ põleb endiselt punaselt: ärge kasutage mootorsaagi ja pöörduge STIHLi esindusse.</li> </ul>
LED „SAEKETI NAKKEÕLI“ vilgub punaselt.		Saeketi nakkeõli andur on defektne.	<ul style="list-style-type: none"> <li>Ärge kasutage mootorsaagi ja pöörduge STIHLi esindusse.</li> </ul>
 Ga akut ei saa STIHLi conncted rakendusega leida.		Bluetooth®-raadiosideliides akul või mobiilsel lõppseadmel on inaktiveeritud.	<ul style="list-style-type: none"> <li>Aktiveerige Bluetooth®-raadiosideliides akul ja mobiilsel lõppseadmel.</li> </ul>
		Kaugus aku ja mobiilse lõppseadme vahel on liiga suur.	<ul style="list-style-type: none"> <li>Vahendage vahekaugust,  21.4.</li> <li>Kui akut ei suudeta jätkuvalt STIHL connected rakendusega leida: pöörduge STIHLi esindusse.</li> </ul>

## 20.2 Tootetugi ja abi kasutamise kohta

Tootetuge ja abi kasutamise kohta saate STIHLi esindusest.

Kontaktivõimalused ja edasist informatsiooni leiate aadressilt <https://support.stihl.com> või [www.stihl.com](http://www.stihl.com) zu finden.

## 21 Tehnilised andmed

### 21.1 Mootorsaed STIHL MSA 300.0, MSA 300.0 C

- Lubatud akud: STIHL AP (välja arvatud STIHL AP 100, AP 200, AP 300)
- Kaal ilma akuta, juhtplaadita ja saeketita: 4,5 kg
- Õlipaagi maksimaalne maht: 310 cm<sup>3</sup> (0,31 l)
- Kaitseklass: IPX4 (kaitstud veepritsmete eest)

Tööaeg on esitatud [www.stihl.com/battery-life](http://www.stihl.com/battery-life) all.

### 21.2 Ketirattad ja ketikiirused

Kasutada saab järgmisi ketirattaid:

- 8-hambaline „325“ jaoks
  - Maksimaalne ketikiirus: 30 m/s

### 21.3 Juhtsiinide minimaalne soonesügavus

Minimaalne soonesügavus sõltub juhtplaadi jaotisest.

- „325“ P: 1,6 mm

### 21.4 Aku STIHL AP

- Aku-tehnoloogia: liitium-ioon
- Pinge: 36 V
- Mahtuvus Ah: vt võimsussilt
- Energiasisaldus Wh: vt võimsussilt

- Kaal kg: vt võimsussilt
- Lubatud temperatuurivahemik kasutamiseks ja säilitamiseks: - 10 °C kuni + 50 °C
- Bluetooth®-raadiosideliidus (ainult -ga akudel):
  - Andmeühendus: Bluetooth® 5.1. Mobiilne lõppseade peab olema ühilduv Bluetooth® Low Energy 5.0-ga ja toetama Generic Access Profile'i (GAP).
  - Sagedusriba: ISM riba 2,4 GHz
  - Kiiratud maksimaalne saatevõimsus: 1 mW
  - Signaali ulatuskaugus: u 10 m. Signaali tugevus sõltub ümbrustingimustest ja mobiilselt lõppseadmest. Ulatuskaugus võib olenevalt välistest tingimustest, sealhulgas kasutatavast vastuvõtuseadmest tugevasti varieeruda. Suletud ruumides ja läbi metallist barjääride (näiteks seinad, riiulid, kohvrid) võib olla ulatuskaugus tunduvalt väiksem.
  - Nõuded mobiilse lõppseadme operatsioonisüsteemile: Android või iOS (kehtivas versioonis või kõrgem)

### 21.5 Müra- ja vibratsiooniväärtused

Helirõhutaseme K-väärtus on 2 dB(A). Helivõimsustaseme K-väärtus on 2 dB(A). Vibratsiooni-väärtuste K-väärtus on 2 m/s<sup>2</sup>.

STIHL soovib kanda kuulmekaitset.

- Helirõhutase L<sub>PA</sub>, mõõdetud EN 62841-4-1 järgi: 93 dB(A)
- Helirõhutase L<sub>WA</sub> mõõdetud standardi järgi EN 62841-4-1: 104 dB(A)
- Vibratsiooniväärtus a<sub>hv</sub> mõõdetud EN 62841-4-1 järgi:
  - Juhtkäepide: 2,8 m/s<sup>2</sup>
  - Hoidetoru: 2,6 m/s<sup>2</sup>

Esitatud heli- ja vibratsiooniväärtused mõõdeti normitud kontrollmeetodi alusel ja neid saab kasutada elektriseadmete võrdlemiseks. Tegelikud heli- ja vibratsiooni väärtused võivad toodud väärtustest erineda, sõltuvalt kasutamise laadist. Toodud heli- ja vibratsioonandmeid võib kasutada heli- ja vibratsioonikoormuse esmaseks hindamiseks. Tegelikku heli- ja vibratsioonikoormust tuleb mõõta. Seejuures võib arvesse võtta ka aegu, mil elektriline tööriist on välja lülitatud, ning neid aegu, mil see on küll sisse lülitatud, kuid töötab ilma koormuseta.

Informatsioon tööandjate direktiivi Vibratsioon 2002/44/EÜ täitmise kohta on esitatud [www.stihl.com/vib](http://www.stihl.com/vib) all.

## 21.6 REACH

REACH tähistab EÜ määrust kemikaalide registreerimise, hindamise ja heakskiidu kohta.

Informatsioon REACH määruse täitmise kohta on esitatud [www.stihl.com/reach](http://www.stihl.com/reach) all.

## 22 Juhtplaatide ja saekettide kombinatsioon

### 22.1 Mootorsaed STIHL MSA 300.0, MSA 300.0 C

Samm	Veolüli pak-sus/soone laius	Pikkus	Juhtplaat	Otsatähiku hammaste arv	Veolülide arv	Saekett
.325"	1,3 mm	35 cm	Rollomatic E light / Light 04	10	60 67 74 81	23 RD3 Pro (Tüüp 3696) 23 RM Pro (Tüüp 3693) 23 RM3 Pro (Tüüp 3695) 23 RS Pro (Tüüp 3690)
		40 cm				
		45 cm				
		50 cm				
		40 cm	Duromatic E / Strong S	-	67	23 RS3 Pro (Tüüp 3694)

Juhtplaadi löikepikkus sõltub kasutatavast mootorsaest ja saeketist. Juhtplaadi tegelik löikepikkus võib olla väiksem kui esitatud pikkus.

## 23 Varuosad ja tarvikud

### 23.1 Varuosad ja tarvikud

**STIHL** Need sümbolid tähistavad STIHLi originaalvaruosi ja STIHLi originaaltarvikuid.

STIHL soovib kasutada STIHLi originaalvaruosi ja STIHLi originaaltarvikuid.

Teiste tootjate varuosade ja lisatarvikute töökindlust, ohutust ja sobivust ei saa STIHL hinnata, hoolimata pidevast turu jälgimisest, ning nende kasutamise korral ei võta STIHL endale mingit vastutust.

STIHLi originaalvaruosad ja STIHLi originaaltarvikud on saadaval STIHLi esinduses.

## 24 Utiliseerimine

### 24.1 Mootorsae ja aku utiliseerimine

Infot utiliseerimise kohta saate kohalikust omavaliitusest või STIHLi edasimüüjalt.

Mittenõuetekohane utiliseerimine võib kahjustada tervist ja keskkonda.

- ▶ Viige STIHLi tooted koos pakendiga ringlussevõtuks sobivasse kogumispunkti vastavalt kohalikele eeskirjadele.
- ▶ Ärge visake olmeprügi hulka.

## 25 EL vastavusdeklaratsioon

### 25.1 Mootorsaed STIHL MSA 300.0, MSA 300.0 C

ANDREAS STIHL AG & Co. KG  
Badstraße 115  
D-71336 Waiblingen

Saksamaa

deklareerib ainuisikuliselt vastutades, et

- Koostevähi: Aku-mootorsaag
- Tehasemärk: STIHL
- Tüüp: MSA 300.0, seeriatunnus: MA02
- Tüüp: MSA 300.0 C, seeriatunnus: MA02

vastab direktiivide 2011/65/EL, 2006/42/EÜ, 2014/30/EL ja 2000/14/EÜ asjaomastele sätetele ja on välja töötatud ning valmistatud kooskõlas järgmiste normide vastaval tootmiskuupäeval kehtivate versioonidega: EN 55014-1, EN 55014-2, EN 62841-1 ja EN 62841-4-1.

EÜ konstruktsiooninäidise kontrollimise on vastavalt 2006/42/EÜ art 12.3(b) läbi viinud: VDE Prüf-u. Zertifizierungsinstitut (NB 0366), Merianstraße 28, 63069 Offenbach, Saksamaa  
– Sertifitseerimisnumber: 40053950

Mõõdetud ja garanteeritud helivõimsustase on määratud kindlaks direktiivi 2000/14/EÜ lisa V kohaselt.

MSA 300.0, MSA 300.0 C

- Mõõdetud helivõimsustase: 107 dB(A)
- Garanteeritud helivõimsustase: 109 dB(A)

Tehnilisi dokumente säilitatakse AND-REAS STIHL AG & Co. KG Produktzulassung osakonnas.

Ehitusaasta, valmistamisriik ja masina number on mootorsaele märgitud.

Waiblingen, 31.08.2021

ANDREAS STIHL AG & Co. KG

*J. Hoffmann*

p. p.

Dr. Jürgen Hoffmann, toote heakskiitmise osakonnajuhataja, – reguleerimine

## 26 UKCA vastavusdeklaratsioon

### 26.1 Mootorsaed STIHL MSA 300.0, MSA 300.0 C

**UK  
CA**

ANDREAS STIHL AG & Co. KG  
Badstraße 115  
D-71336 Waiblingen

Saksamaa

deklareerib ainuisikuliselt vastutades, et

- Koosteviis: Aku-mootorsaag
- Tehasemark: STIHL
- Tüüp: MSA 300.0, seeriatunnus: MA02
- Tüüp: MSA 300.0 C, seeriatunnus: MA02

vastab UK-määruste The Restriction of the Use of Certain Hazardous Substances in Electrical and Electronic Equipment Regulations 2012, Supply of Machinery (Safety) Regulations 2008, Electromagnetic Compatibility Regulations 2016 ja Noise Emission in the Environment by Equip-

ment for use Outdoors Regulations 2001 asjaomastele säteatele ning on välja töötatud ja valmis-tatud kooskõlas järgmiste normide vastaval tootmiskuupäeval kehtivate versioonidega:  
EN 55014-1, EN 55014-2, EN 62841-1 ja EN 62841-4-1.

Konstruktsiooninäidise kontrolli läbiviija: Intertek Testing & Certification Ltd, Academy Place, 1 – 9 Brook Street, Brentwood Essex, CM14 5NQ, United Kingdom

– Sertifitseerimisnumber: ITS UK MCR 58

Mõõdetud ja garanteeritud helivõimsuse taseme määramiseks kohaldati Ühendkuningriigi määrust Noise Emission in the Environment by Equipment for use Outdoors Regulations 2001, Schedule 8.

MSA 300.0, MSA 300.0 C

- Mõõdetud helivõimsustase: 107 dB(A)
- Garanteeritud helivõimsustase: 109 dB(A)

Tehnilisi dokumente säilitatakse ettevõttes AND-REAS STIHL AG & Co. KG.

Ehitusaasta, valmistamisriik ja masina number on mootorsaele märgitud.

Waiblingen, 31.03.2022

ANDREAS STIHL AG & Co. KG

*J. Hoffmann*

p. p.

Dr. Jürgen Hoffmann, toote heakskiitmise osakonnajuhataja, – reguleerimine

## 27 Elektritööriistade üldised ohutusjuhised

### 27.1 Sissejuhatus

Käesolevas peatükis taasesitatakse normis EN/IEC 62841 käsijuhtimisega mootorkäitusega elektritööriistade kohta eelformuleeritud üldised ohutusjuhised.

STIHL peab need tekstid ära trükkima.

"Elektrilane ohutus" all esitatud elektrilöögi vältimist puudutavad ohutusjuhised pole STIHLi akutoodetele kohaldatavad.

**HOIATUS**

- **Lugege kõiki ohutusjuhiseid, korraldusi, pilte ja tehnilisi andmeid, millega on kõnealune elektritööriist varustatud.** Hooletused alljärgnevatest korraldustest kinnipidamisel võivad põhjustada elektrilööki, tulekahju ja/või raskeid vigastusi. **Hoidke kõiki ohutusjuhiseid ja korraldusi tulevikuks alal.**

Ohutusjuhistes kasutatav mõiste „elektritööriist“ kehtib võrgukäitusega elektritööriistade (võrgujuhtmega) ja akukäitusega elektritööriistade (võrgujuhtmeta) kohta.

## 27.2 Ohutus töökohal

- a) **Hoidke oma tööpiirkond puhas ja hästi valgustatud.** Korratud või valgustamata tööpiirkonnad võivad põhjustada õnnetusi.
- b) **Ärge töötage elektritööriistaga plahvatusohtlikus ümbruskonnas, milles leidub süttimisohulikke vedelikke, gaase või tolme.** Elektritööriistad tekitavad sädemeid, mis võivad tolmu või auru põlema süüdata.
- c) **Hoidke lapsed ja teised isikud elektritööriista kasutamise ajal eemal.** Tähelepanu hajumise korral võite kaotada kontrolli elektritööriista üle.

## 27.3 Elektrialane ohutus

- a) **Elektritööriista ühenduspistik peab pistikupessa sobima.** Pistikut ei tohi ühelgi viisil muuta. **Ärge kasutage adapterpistikuid koos kaitseseadusega elektritööriistadega.** Muutmata pistikud ja sobivad pistikupesad vähendavad elektrilöögi riski.
- b) **Vältige kehalist kontakti torude, küttesüsteemide, pliitide, külmkappide jms maandatud pindadega.** Kui Teie keha on maandatud, siis valitseb elektrilöögi risk.
- c) **Kaitske elektritööriistu vihma ja niiskuse eest.** Vee tungimine elektritööriista suurendab elektrilöögi riski.
- d) **Ärge väärkasutage ühendusjuhet.** Ärge kasutage ühendusjuhet kunagi kandmiseks, tõmbamiseks ega elektritööriista pistiku väljatõmbamiseks. **Hoidke ühendusjuhe eemal kuumusest, õlist, teravatest servadest või liikuvatest osadest.** Kahjustatud või sisetud ühendusjuhtmed suurendavad elektrilöögi riski.
- e) **Kui töötate elektritööriistaga õues, siis kasutage üksnes välitingimustesse sobivaid**

**pikendusjuhtmeid.** Välitingimustesse sobiva pikendusjuhtme kasutamine vähendab elektrilöögi riski.

- f) **Kui elektritööriista käitamist pole võimalik niiskes ümbruskonnas vältida, siis kasutage rikkevoolu-kaitselüliti.** Rikkevoolu-kaitselüliti kasutamine vähendab elektrilöögi riski.

## 27.4 Inimeste ohutus

- a) **Olge tähelepanelik, pidage oma tegevust silmas ja kõige töötamisel elektritööriistaga mõistlikult ümber.** Ärge kasutage elektritööriista, kui olete väsinud või uimastite, alkoholi või ravimite mõju all. Hetkeline tähelepanematus võib põhjustada elektritööriista kasutamisel tõsiseid vigastusi.
- b) **Kandke isiklikku kaitsevarustust ja alati kaitseprille.** Isikliku kaitsevarustuse nagu tolmu- ja libisemiskindlate turvajalatsite, kaitsekiivri või kuulmekaitsme kandmine, vastavalt elektritööriista liigile ning kasutusele, vähendab vigastuste riski.
- c) **Vältige etteakatsematut käikuvõtmist.** Veenuduge, et elektritööriist on enne voolutoite ja/või aku külgeühendamist, ülesvõtmist või kandmist välja lülitatud. Kui hoiate elektritööriista kandmisel sõrme lüliti või ühendate siselülitatud elektritööriista voolutoitega, siis võib see õnnetusi põhjustada.
- d) **Eemaldage enne elektritööriista sisselülitamist seadistustööriista ning mutrivõtmed.** Elektritööriista pöörleva osa sees asuv tööriist või võti võib tekitada vigastusi.
- e) **Vältige ebaharilikku kehahoiakut.** Hoolitsege stabiilse seisuasendi eest ja hoidke alati tasakaalu. Seeläbi saate elektritööriista ootamatutes olukordades paremini kontrollida.
- f) **Kandke sobivat riietust.** Ärge kandke avarat riietust ega ehteid. Hoidke juuksed ja riietus pöörlevatest detailidest eemale. Avar riietus, ehted või pikad juuksed võidakse liikuvate detailide poolt kaasa haarata.
- g) **Kui saab monteerida tolmuimujärgi- ja -püüde-seadiseid, siis tuleb need külge ühendada ning neid õigesti kasutada.** Tolmuimujärgi- ja -püüde-seadiseid kasutamine võib vähendada tolmu kogust ohtu.
- h) **Ärge uskuge pimesi ohutusse ega eirake elektritööriista ohutusreegleid ka siis, kui olete paljukordse kasutuse tõttu elektritööriistaga tuttav.** Tähelepanematu tegutsimine võib põhjustada sekundi murdosa jooksul raskeid vigastusi.

## 27.5 Elektriööriista kasutamine ja käsitsemine

- a) **Ärge ülekoormake elektriööriista. Kasutage töötamisel antud töö jaoks ettenähtud elektriööriista.** Sobiva elektriööriistaga töötate paremini ja ohutumalt ettenähtud võimsusvahemiku piires.
- b) **Ärge kasutage defektse lülitiga elektriööriista.** Elektriööriist, mida ei saa enam sisse või välja lülitada, on ohtlik ning tuleb ära remontida.
- c) **Tõmmake pistik pistikupesast välja ja/või eemaldage äravõetav aku enne seadme seadistamist, rakendustööriistade vahetamist või elektriööriista ärapanemist.** See ettevaatusmeede vähendab elektriööriista ettekaatsematu käivitumise ohtu.
- d) **Ladustage mittekasutatavaid elektriööriistu lastele kättesaamatult. Ärge laske elektriööriista kasutada inimestel, kes seda ei tunne või pole lugenud käesolevat kasutusjuhendit.** Elektriööriistad on ohtlikud, kui neid kasutavad kogeenematud isikud.
- e) **Hoolitsege elektriööriistade ja rakendustööriistade eest hästi. Kontrollige, kas liiguvad detailid talitlevad laitmatult ega kiilu kinni, kas esineb murdunud või kahjustatud detaile nii, et elektriööriista talitus on piiratud. Laske kahjustatud detailid enne elektriööriista kasutamist remontida.** Paljude õnnetuste põhjus peitub halvasti hooldatud elektriööriistades.
- f) **Hoidke lõiketööriistad teravad ja puhtad.** Hästi hoolitsetud teravate lõikeservadega lõiketööriistad kiiluvad vähem kinni ja neid on lihtsam juhtida.
- g) **Kasutage elektriööriista, rakendustööriistu jms vastavalt käesolevatele korraldustele. Arvestage seejuures töötingimustega ning teostatava tegevuse iseloomuga.** Elektriööriista kasutamine muudeks kui ettenähtud rakendusteks võib põhjustada ohtlikke olukordi.
- h) **Hoidke käepidemed ja hoidepinnad kuivad, puhtad ja õli- ning määrdevabad.** Libedad käepidemed ja hoidepinnad ei võimalda elektriööriista ettenägematutes olukordades kindlalt käitseda ning kontrollida.

## 27.6 Akutööriista kasutamine ja käsitsemine

- a) **Laadige akusid ainult tootja poolt soovitatud laadijatega.** Teatud kindlat liiki akude laadimiseks ettenähtud laadijate tõttu valitseb muude akudega kasutamisel tuleoht.
- b) **Kasutage elektriööriistades ainult nende jaoks ettenähtud akusid.** Muude akude kasutamine võib põhjustada vigastusi või tuleohtu.
- c) **Ärge laske bürooklambritel, müntidel, võtmel, naeltel, kruvidel ja muudel väikestel metalliesemetel, mis võivad põhjustada kontaktide sildamist, akude läheduses sattuda.** Aku kontaktide lühistamise tagajärjeks võib olla põletused või tulekahju.
- d) **Vale kasutamise korral võib vedelik akust välja tungida. Vältige sellega kokku puutumist. Loputage juhusliku kokkupuute korral veega ära. Pöörduge silma sattunud vedeliku korral abi saamiseks täiendavalt arsti poole.** Väljatungiv akuvedelik võib põhjustada nahaärritusi või põletusi.
- e) **Ärge kasutage kahjustatud või muudetud akut.** Kahjustatud või muudetud akud võivad käituda ettenägematul viisil ja põhjustada tulekahju, plahvatust või vigastusohu.
- f) **Ärge allutage akut tulele ega kõrgete temperatuuridele.** Tuli või temperatuurid üle 130 °C (265 °F) võivad põhjustada plahvatuse.
- g) **Järgige kõiki korraldusi laadimise kohta ja ärge laadige akut või akutööriista kunagi väljaspool kasutusjuhendis esitatud temperatuurivahemikku.** Vale laadimine või laadimine väljaspool lubatud temperatuurivahemikku võib aku hävitada või tulekahju ohtu suurendada.

## 27.7 Teenindus

- a) **Laske elektriööriista remontida ainult kvalifitseeritud erialapersonalil ja ainult originaalvaarusadega.** Sellega tagatakse elektriööriista ohutuse säilimine.
- b) **Ärge hoolitage kunagi kahjustamata akusid.** Kogu akude hooldust peaks teostama tootja või volitatud klienditeenindus.

## 27.8 Kettaaigide ohutusjuhised

### Üldised kettaaigide ohutusjuhised

- a) **Hoidke töötava sae korral kõik kehaosad saeketist eemal. Veenduge enne sae käivita-**

- mist, et saekett ei puutu millegi vastu.** Kett-  
saega töötamisel võib hetkeline tähelepane-  
matus põhjustada olukorra, kus saekett puu-  
dub riietust või kehaosi.
- b) **Hoidke kettsaagi alati parema käega tagumi-  
sest käepidemest ja vasaku käega eesmi-  
sest käepidemest.** Kettsae kinnihoidmine  
vastupidises töötamisasendis suurendab  
vigastuste riski ja seda ei tohi kasutada.
- c) **Hoidke mootorsaagi ainult isoleeritud haar-  
depindadest, kuna saekett võib tabada varja-  
tud elektriliini.** Saeketi kokkupuutel pinge all  
oleva juhtmega võivad seadme metallosad  
pinge alla sattuda ja elektrilööki põhjustada.
- d) **Kandke silmakaitset. Kuulmise, pea, käte,  
jalgade ja labajalgade jaoks on soovitatav  
edasine kaitsevarustus.** Sobiv kaitseriietus  
vähendab eemalepaikuvast laastumaterja-  
list ja saeketi juhuslikust puudutamisest tingi-  
tud vigastusohu.
- e) **Ärge töötage kettsaega puu otsas, redelil,  
katusest või ebastabiilselt seisupinnal.** Sellil-  
sel viisil käitamisest valitseb vigastusohu.
- f) **Pöörake alati tähelepanu stabiilsele seisua-  
sendile ja kasutage saeketti ainult siis, kui  
seisate kõval, kindlal ning tasasel pinnal.**  
Libe aluspind või ebastabiilsed seismispin-  
nad võivad põhjustada kontrolli kaotamist  
kettsae üle.
- g) **Arvestage pinge all seisva oksa lõikamisel,  
et see vetrub tagasi.** Puidukiududes valitseva  
pinge vabanemisel võib pingutatud oks ope-  
raatorit tabada ja/või kettsaag kontrolli alt  
väljuda.
- h) **Olge madala alusmetsa ja noorte puude lõi-  
kamisel eriti ettevaatlik.** Peen materjal võib  
saeketti kinni jääda ja Teie pihta lüüa või  
Teid tasakaalust välja viia.
- i) **Kandke väljalülitatud seisundis kettsaagi  
eesmisest käepidemest, saekett kehast  
eemale pööratud.** Tõmmake kettsae trans-  
portimisel või ladustamisel alati kaitsekate  
peale. Hoolikas ümberkäimine kettsaega  
vähendab saeketiga kogemata kokkupuutu-  
mise tõenäosust.
- j) **Järgige määrimise, keti pingutamise ning  
juhtiini ja saeketi vahetamise juhiseid.** Asja-  
tundmatult pingutatud või määritud kett võib  
katkeda või tagasilöögi riski suurendada.
- k) **Saagige ainult puitu. Ärge kasutage kett-  
saagi töödeks, milleks see pole ette nähtud.**  
Näide: ärge kasutage kettsaagi metalli, plas-

**tiku, müüritise või ehitusmaterjalide saagimi-  
seks, mis pole puidust.** Kettsae kasutamine  
mitte sihtotstarbekohasteks töödeks võib  
põhjustada ohtlikke olukordi.

- l) **Ärge püüdke langetada puud, enne kui olete  
hinnanud ohtusid ja nende vältimise meet-  
meid.** Puu langetamisel võivad tekkida tõsi-  
sed vigastused seadme kasutajale või  
ümbritsevatele inimestele.
- m) **Kettsae vabastamisel kogunenud materjalist,  
hoiule panemisel või hooldustööde tegemisel  
järgige kõiki juhiseid. Veenduge, et lüüti on  
välja lülitatud ja aku eemaldatud.** Kettsae  
ootamatu kasutamine materjali kogunemiste  
eemaldamisel või hoolduse ajal võib põhjus-  
tada tõsiseid vigastusi.

## 27.9 Tagasilöögi põhjused ja välti- mine

Tagasilöök võib tekkida, kui juhtplaadi tipp puu-  
dub mingit eset või puit paindub ja saekett kii-  
lub lõikes kinni.

Puudutus juhtplaadi tipuga võib mõnedel juhtu-  
del ootamatuid tahupoole suunatud reaktsioone  
põhjustada, mille puhul lüüakse juhtplaati üles-  
poole ning operaatori suunas.

Saeketi kinnikiilumine juhtplaadi ülaserval võib  
plaati operaatori suunas kiiresti tagasi tõugata.

Kõik sellised reaktsioonid võivad põhjustada olu-  
korra, kus kaotate sae üle kontrolli ja võite  
ennast raskesti vigastada. Ärge lootke eranditult  
kettsaagi sisse ehitatud ohutusseadistele. Kett-  
sae kasutaja peaksite võtma tarvitusele erinevad  
meetmed, et oleks võimalik õnnetuse- ja vigastu-  
sevabalt töötada.

Tagasilöök on elektritööriista vale või vigase  
kasutamise tagajärg. Seda on võimalik alljärgne-  
valt kirjeldatud sobivate ettevaatusmeetmetega  
vältida:

- **Hoidke saagi mõlema käega kinni, kusjuures  
pöial ja sõrmed paiknevad ümber kettsae käe-  
pidemete. Seadke oma keha ja käsivarred  
asendisse, kus suudate tagasilöögiõududele  
vastu seista.** Sobivate meetmete tarvitusele  
võtmisega on suuteline operaator tagasilöögi-  
jõude vältisema. Ärge laske kettsaagi kunagi  
lahti.
- **Vältige ebaharilikku kehahoiakut ja ärge saa-  
gige õlgadest kõrgemal.** Seeläbi välditakse  
juhtplaadi tipuga esemete ettekavatsematut  
puudutamist ja võimaldatakse kettsaagi oota-  
matutes olukordades paremini kontrollida.



- **Kasutage alati tootja poolt ettekirjutatud asendusjuhtplaate ja saekette.** Valed asendusjuhtplaadid ja saeketid võivad keti katkemist ja/või tagasilööki põhjustada.
- **Pidage saeketi teritamisel ja hooldamisel tootja korraldustest kinni.** Liiga madalad sügavuspäärad suurendavad tagasilöömise kalduvust.

## Turiny

1	Pratarmé.....	129
2	Apie šią naudojimo instrukciją.....	129
3	Apžvalga.....	130
4	Saugumo nurodymai.....	132
5	Motorinio pjūklo paruošimas darbui .....	139
6	Akumulatoriaus įkrovimas ir diodai.....	140
7	„Bluetooth®“ radijo ryšio sąsajos aktyvinimas ir pasyvinimas.....	140
8	Motorinio pjūklo surinkimas.....	140
9	Pjovimo grandinės stabdžio įjungimas ir išjungimas .....	142
10	Akumulatoriaus įdėjimas ir išėmimas.....	143
11	Motorinio pjūklo įjungimas ir išjungimas..	143
12	Motorinį pjūklą ir akumuliatorių patikrinti.	144
13	Darbas su motoriniu pjūklu.....	145
14	Po darbo.....	150
15	Pernešimas.....	150
16	sandėliuojate.....	150
17	Valymas.....	151
18	Priežiūra.....	152
19	Remontas.....	153
20	Gedimų šalinimas.....	153
21	Techniniai daviniai .....	155
22	Pjovimo juostos ir pjovimo grandinės deriniai.....	156
23	Atsarginės dalys ir priedai.....	156
24	Utilizavimas.....	157
25	ES- atitikties sertifikatas.....	157
26	UKCA atitikties deklaracija.....	157
27	Bendri saugumo nurodymai elektriniams įrenginiams.....	158

## 1 Pratarmė

Mielos pirkėjos, mieli pirkėjai,

džiaugiamės, kad pasirinkote STIHL. Mes kuriame ir gaminame aukščiausios kokybės gaminius, kurie atitinka mūsų klientų poreikius. Taip atsiranda net krašutinėms sąlygoms labai patikimi gaminiai.

STIHL taip pat labai svarbi aukšta klientų aptarnavimo kokybė. Mūsų specializuotos prekybos

vietos garantuoja kompetentingas konsultacijas ir mokymus bei visapusišką techninę pagalbą.

STIHL aiškiai pasisako už tvarų ir atsakingą požiūrį į gamtą. Ši naudojimo instrukcija padės Jums ilgą STIHL įrenginio tarnavimo laikotarpį naudoti jį saugiai ir saugant aplinką.

Dėkojame už Jūsų pasitikėjimą ir linkime, kad STIHL gaminys Jus džiugintų.



Dr. Nikolas Stihl

**SVARBU! PRIEŠ NAUDODAMI PERSKAITYKITE IR IŠSAUGOKITE.**

## 2 Apie šią naudojimo instrukciją

### 2.1 Taikomi dokumentai

Galioja vietinės saugos taisyklės.

- ▶ Be šios naudojimo instrukcijos reikia perskaityti, suprasti ir išsaugoti toliau išvardytus dokumentus:
  - STIHL AP akumulatoriaus saugos nurodymus,
  - Kroviklių STIHL AL 101, 301, 301-4, 500 naudojimo instrukciją
  - STIHL akumuliatorių ir gaminių su įmontuotu akumulatoriumi saugos informaciją: [www.stihl.com/safety-data-sheets](http://www.stihl.com/safety-data-sheets)

Daugiau informacijos apie „STIHL connected“, suderinamus gaminius ir DUK rasite adresu [www.connect.stihl.com](http://www.connect.stihl.com) arba jums ją suteiks STIHL prekybos atstovas.

„Bluetooth®“ žodinis prekių ženklas ir vaizdiniai prekių ženklai (logotapai) yra „Bluetooth SIG, Inc.“ priklausantys registruotieji prekių ženklai. Šį žodinį prekių ženklą / vaizdinius prekių ženklus STIHL naudoja pagal licenciją.

Akumulatoriuose  yra „Bluetooth®“ radijo ryšio sąsaja. Būtina atkreipti dėmesį į vietinius naudojimo apribojimus (pavyzdžiui, lėktuvuose ar ligoninėse).

## 2.2 Perspėjimų tekste žymėjimas

### ! PAVOJUS

- Nuoroda apie pavojus, kurie sukelia sunkius sužeidimus ar mirtį.
  - ▶ Išvardintos priemonės gali padėti išvengti sunkių sužeidimų ar mirties atvejų.

### ! ISPEJIMAS

- Nuoroda apie pavojus, kurie gali sukelti sunkius ar mirtinus sužeidimus.
  - ▶ Išvardintos priemonės gali padėti išvengti sunkių sužeidimų ar mirties atvejų.

### PRANESIMAS

- Nuroda apie galimus pavojus, kurie gali padaryti turčinę žalą.
  - ▶ Išvardintos priemonės gali padėti išvengti turčinės žalos.

## 2.3 Simboliai tekste



Šis simbolis nukreipia į skyrių šioje naudojimo instrukcijoje.

## 3 Apžvalga

### 3.1 Motorinis pjūklas ir akumuliatorius

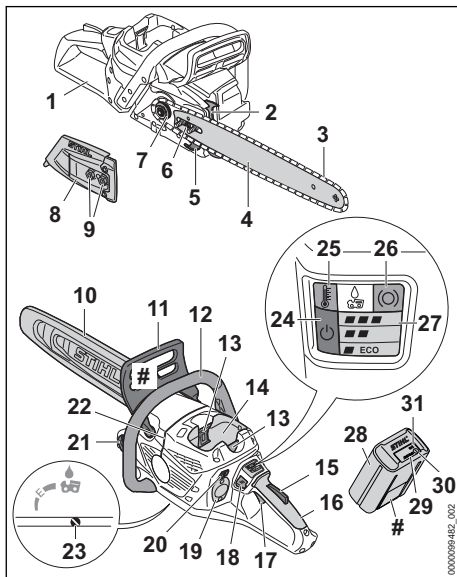

#### 1 Galinis rankos apsaugas

Galiniis rankos apsaugas neleidžia dešiniajai rankai prisiliesti prie numestos ar nutrūkusios pjovimo grandinės.

#### 2 Atraminiai dantukai

Atraminiais dantukais motorinis pjūklas remiasi į medį pjaunant.

#### 3 Pjovimo grandinė

Pjovimo grandinė pjauna medieną.

#### 4 Pjovimo juosta

Pjovimo juosta laiko pjovimo grandinę.

#### 5 Grandinės gaudytuvai

Grandinės gaudytuvai sugauna numestą arba nutrūkusią pjovimo grandinę.

#### 6 Įtempimo varžtas

Įtempimo varžtas skirtas grandinės įtempimui reguliuoti.

#### 7 Varančioji žvaigždutė

Varančioji žvaigždutė varo pjovimo grandinę.

#### 8 Varančiosios žvaigždutės dangtelis

Varančiosios žvaigždutės dangtelis uždengia varančiąją žvaigždutę ir pritvirtina pjovimo juostą prie motorinio pjūklo.

#### 9 Veržlės

Veržlėmis varančiosios žvaigždutės dangtelis pritvirtinamas prie motorinio pjūklo.

#### 10 Grandinė apsaugas

Grandinės apsaugas neleidžia prisiliesti prie pjovimo grandinės.

#### 11 Priekinis rankos apsaugas

Priekinis rankos apsaugas neleidžia kairiajai rankai prisiliesti prie pjovimo grandinės, skirtas grandinės stabdžiui įjungti ir automatiškai įjungia grandinės stabdį įvykus atatrakai.

#### 12 Vamzdinė rankena

Vamzdinė rankena skirta motoriniam pjūklui laikyti, valdyti ir nešti.

#### 13 Fiksavimo klavišas

Fiksavimo klavišas laiko akumuliatorių akumuliatoriaus dėkle.

#### 14 Akumuliatoriaus dėklas

Į akumuliatoriaus dėklą dedamas akumuliatorius.

#### 15 Jungiklio blokatorius

Jungiklio blokatorius atblokuoja jungiklį.

#### 16 Valdymo rankena

Valdymo rankena skirta motoriniam pjūklui valdyti, laikyti ir nukreipti.

**17 Jungiklis**

Jungikliu įjungiamas ir išjungiamas motorinis pjūklas.

**18 Atblokavimo mygtukas**

Atrakinimo mygtukas naudojamas pjūklui įjungti.

**19 Gaubtelis<sup>5</sup>**

Gaubtelis yra „Smart Connector 2 A“ skirta vieta.

**20 Mygtukas**

Mygtuku nustatomi galios lygiai.

**21 Alyvos bakelio dangtelis**

Alyvos bakelio dangtelis uždaro alyvos bakelį.

**22 Kritimo krypties žyma**

Pagal kritimo krypties žymą galima patikrinti kritimo kryptį.

**23 Alyvos siurblio reguliavimo varžtas**

Alyvos siurblio reguliavimo varžtas skirtas pjovimo grandinių tepimo alyvos tiekiamam kiekiui nustatyti.

**24 Šviesos diodas „BÜSENA“**

Šviesos diodas parodo motorinio pjūklo būseną.

**25 Šviesos diodas "Temperatūra"**

Šviesos diodas rodo, ar grandininis pjūklas nėra per šiltas.

**26 Šviesos diodas „GRANDINĖS STABDYS“**

Šviesos diodas rodo, ar įjungtas grandinės stabdys.

**27 Šviesos diodas "Galios lygis"**

Šviesos diodai rodo nustatytą galios lygį.

**28 Akumulatorius**

Akumulatorius tiekia energiją motoriniam pjūklui.

**29 Šviesos diodai**

Šviesos diodai rodo akumulatoriaus įkrovos lygį ir triktis.

**30 Mygtukas**

Mygtuku įjungiami akumulatoriaus šviesos diodai. Jis aktyvina ir išaktyvina „Bluetooth®“ radijo ryšio sąsają (jei yra).

**31 Šviesos diodas „BLUETOOTH®“ (tik akumulatoriuose su )**

Šviesos diodas rodo „Bluetooth®“ radijo ryšio sąsajos aktyvinimą ir išaktyvinimą.

**# Specifikacijų lentelė su įrenginio numeriu****3.2 Įrangos parinktys**

Atsižvelgiant į rinką, motorinis pjūklas gali būti su tokiomis įrangos parinktėmis:

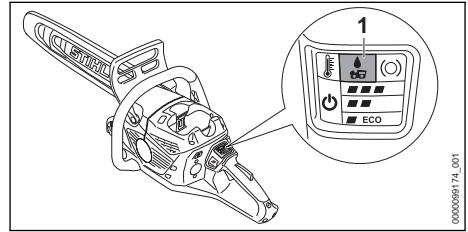
**1 Šviesos diodas „PJOVIMO GRANDINIŲ TEPIMO ALYVA“**

Šviesos diodas rodo, kad netiekama pjovimo grandinių tepimo alyva.

**3.3 Simboliai**

Simboliai gali būti ant motorinio pjūklo ir akumulatoriaus ir reiškia tai:

 Šis simbolis parodo pjovimo grandinės judėjimo kryptį.

 + Reikia sukti šia kryptimi, kad įtempti pjovimo grandinę.

 Šis simbolis žymi pjovimo grandinių tepimo alyvos bakelį.

 Šis simbolis žymi alyvos siurblio reguliavimo varžtą ir paduodamą grandinių tepimo alyvos kiekį.

 Šia kryptimi įjungiamas pjovimo grandinės stabdys.

 Šis simbolis žymi atblokavimo mygtuką.

 Paspauskite mygtuką, kad nustatytumėte galios lygį.

 1 Išvalykite oro filtrą specialiu STIHL valikliu arba plovikliu ir nuplaukite vandeniu.

 1 šviesos diodas šviečia raudonai. Akumulatorius per šiltas arba per šaltas.

 4 šviesos diodai mirksi raudonai. Akumulatoriaus triktis.

 Pjovimo juostos, kuri gali būti naudojama, ilgis.

<sup>5</sup>Dangtis yra variklio korpuso dalis. Nuimkite dangtelį tik norėdami įdiegti "Smart Connector 2 A" jungtį ir saugiai jį laikykite, kad vėliau galėtumėte vėl įdiegti. Visada naudokite grandininis pjūklas su uždėtu dangteliu arba sumontuota "Smart Connector 2 A" jungtimi.



**LWA** Garantuotasis garso galios lygis pagal direktyvą 2000/14/EB, nurodytas dB(A), kad būtų galima palyginti gaminių spinduliuojamąjį triukšmą.



Akumuliatoriuje yra „Bluetooth®“ radijo ryšio sąsaja, leidžianti jį susieti su „STIHL connected“ programa.



Informacija šalia simbolio nurodo akumulatoriaus energijos kiekį pagal elementų gamintojo specifikaciją. Naudojant įrenginį, turimas energijos kiekis yra mažesnis.



Neišmeskite gaminio kartu su buitineis atliekomis.

## 4 Saugumo nurodymai

### 4.1 Įspėjamieji simboliai

Įspėjamieji simboliai ant motorinio pjūklo arba akumulatoriaus reiškia:



Laikytis saugos nurodymų ir imtis priemonių jiems įgyvendinti.



Perskaityti, suprasti ir išsaugoti naudojimo instrukciją.



Dėvėti apsauginius akinius, klausos apsaugos priemonę ir apsauginį šalną.



Motorinį pjūklą tvirtai laikyti abiem rankom.



Laikytis atitrūnka taikomų saugos nurodymų ir imtis priemonių jiems įgyvendinti.



Nutraukus darbą, įrenginį transportuojant, padedant laikyti, remontuojant ar atliekant techninės priežiūros darbus, išimti akumuliatorių.



Akumuliatorių saugoti nuo karščio ir ugnies.



Akumulatoriaus nenardinti į skysčius



Akumuliatorių naudoti leidžiamajame temperatūrų intervale.

### 4.2 Naudojimas pagal paskirtį

Motorinis pjūklas MSA 300.0 arba MSA 300.0 C skirtas pjauti medieną, genėti ir kirsti mažo ir

vidutinio skersmens kamieno medžius bei prižiūrėti medžius netoli namų esančioje teritorijoje.

Motorinį pjūklą galima naudoti ir lyjant.

Šiam motoriniam pjūklui energija tiekama iš akumulatoriaus STIHL AP.

Jei dirbama ant saugių pastolių, motorinį pjūklą galima naudoti tik su tiesiogiai į motorinį pjūklą įdėtu akumulatoriumi „STIHL AP“.

Akumulatorius su  leidžia derinant su „STIHL connected“ programa gaminių pritaikyti individualiam naudotojui ir taikant „Bluetooth®“ technologiją persiųsti informaciją apie akumulatorių.

### ▲ ISPEJIMAS

- Akumulatoriai, kurie nėra STIHL rekomenduoti motoriniam pjūklui, gali sukelti gaisro ir sprogdimo pavojų. Žmonės gali būti sunkiai ar mirtinai sužaloti arba galima patirti materialinės žalos.
  - ▶ Motorinį pjūklą naudoti su akumulatoriumi STIHL AP.
- Jei motorinis pjūklas arba akumulatorius naudojami ne pagal paskirtį, asmenys gali būti sunkiai sužeisti arba mirti, taip pat gali būti padaryta materialinė žala.
  - ▶ Motorinį pjūklą naudoti taip, kaip aprašyta šioje naudojimo instrukcijoje.
  - ▶ Akumuliatorių naudoti taip, kaip aprašyta šioje naudojimo instrukcijoje, „STIHL connected“ programėlėje ir interneto svetainėje [www.connect.stihl.com/](http://www.connect.stihl.com/).

### 4.3 Reikalavimai naudotojui

#### ▲ ISPEJIMAS

- Neinstrukuoti naudotojai negali atpažinti ar įvertinti motorinio pjūklo ir akumulatoriaus keliamų pavojų. Naudotojas arba kiti asmenys gali būti sunkiai arba mirtinai sužeisti.



- ▶ Šią naudojimo instrukciją perskaityti, įsidėmėti ir saugoti.

- ▶ Jei motorinį pjūklą arba akumuliatorių perduodate kitam asmeniui: kartu perduoti ir naudojimo instrukciją.
- ▶ Įsitikinti, kad naudotojas atitinka šiuos kriterijus:

- Naudotojas yra pailsėjęs.
- Naudotojas yra fiziškai, sensoriškai ir psichiškai sveikas ir gali valdyti motorinį pjūklą bei akumuliatorių ir su jais dirbti.

Jeigu vartotojas yra fiziškai, sensoriškai arba protiniai ribotas, gali dirbti tik prižiūrint atsakingam asmeniui arba laikantis jo nurodymų.

- Naudotojas gali atpažinti ir įvertinti motorinio pjūklo ir akumulatoriaus keliamus pavojus.
- Naudotojas yra pilnametis arba naudotojas, jį prižiūrint, yra rengiamas tam tikrai profesijai pagal šalies teisės aktus.
- Naudotoją, prieš pirmą kartą dirbant su motoriniu pjūklu, apmokė STIHL specializuotas pardavėjas arba atsakingas asmuo.
- Naudotojas nėra paveiktas alkoholio, medikamentų ar narkotinių medžiagų.
- ▶ Jei naudotojas pirmą kartą dirba su motoriniu pjūklu: išmokyti pajauti rąstus ant „ožio“ ar rėmo.
- ▶ Iškilus neaiškumų: kreiptis į STIHL specializuotos prekybos atstovą.

## 4.4 Apranga ir įranga

### ▲ ISPEJIMAS

- Dirbant motorinis pjūklas gali įtraukti ilgus plaukus. Naudotojas gali būti sunkiai sužalotas.
  - ▶ Ilgus plaukus surišti ir uždengti taip, kad jie būtų virš pečių.
- Dirbant daiktai dideliu greičiu gali būti išsviesti į orą. Naudotojas gali būti sužalotas.



- ▶ Nešioti gerai priglundančius akinius. Prekyboje galima įsigyti tinkamų apsauginių akinių, kurie yra išbandyti pagal standartą EN 166 ar šalies reikalavimus bei atitinkamai paženklinėti.

- ▶ STIHL rekomenduoja užsidėti veido apsaugą.
- ▶ Dėvėti gerai priglundusius viršutinės kūno dalies drabužius ilgomis rankovėmis.
- Dirbant sukeliamas triukšmas. Triukšmas gali pakenkti klausai.



- ▶ Dėvėti klausos apsaugą.

- Nukrintantys daiktai gali sužaloti galvą.



- ▶ Jei dirbant gali nukristi daiktų: dėvėti apsauginį šalmą.

- Dirbant į orą gali pakilti dulkių ir susidaryti garų. Įkvėptos dulkės ir garai gali pakenkti sveikatai bei sukelti alerginių reakcijų.
  - ▶ Jei į orą pakyla dulkių ar susidaro garų: dėvėti apsauginę kaukę nuo dulkių.

- Netinkami drabužiai gali užsikabinti už medžių, krūmų ar įsipainioti motoriniame pjūklyje. Netinkamai apsirengę naudotojai gali būti sunkiai sužaloti.
  - ▶ Vilkėti gerai priglundusius drabužius.
  - ▶ Būti be šalikų ir papuošalų.
- Dirbdamas naudotojas gali priliesti prie besisukančios pjovimo grandinės. Naudotojas gali būti sunkiai sužalotas.
  - ▶ Mūvėti ilgas kelnes su apsaugu nuo įsijovimų.
- Dirbdamas naudotojas gali įsijpauti prisilietęs prie medienos. Valydamas įrenginį ar atlikdamas jo techninės priežiūros darbus, naudotojas gali prisiliesti prie pjovimo grandinės. Naudotojas gali būti sužalotas.
  - ▶ Mūvėti darbo pirštines iš tvirtos medžiagos.
- Avėdamas netinkamą avalynę naudotojas gali paslysti. Jei naudotojas prisiliečia prie besisukančios pjovimo grandinės, jis gali įsijpauti. Naudotojas gali būti sužalotas.
  - ▶ Avėti darbai su motoriniu pjūklu skirtus aulinius batus su apsaugu nuo įsijovimų.

## 4.5 Darbo vieta ir aplinka

### 4.5.1 Motorinis pjūklas

### ▲ ISPEJIMAS

- Pašaliniai asmenys, vaikai ir gyvūnai gali nesuprasti ir neįvertinti motorinio pjūklo ir jo nusviestų daiktų sukeliamų pavojų svarbos. Pašaliniai asmenys, vaikai ir gyvūnai gali būti sunkiai sužeisti arba patirti turtinę žalą.
  - ▶ Pašalinius asmenis, vaikus ir gyvūnus laikyti atokiai nuo darbo vietos.
  - ▶ Motorinio pjūklo nepalikti be priežiūros.
  - ▶ Užtikrinti, kad motoriniu pjūklu negalėtų žaisti vaikai.
- Motorinio pjūklo elektros dalys gali kibirkščiuoti. Kibirkštys degioje arba sprogioje aplinkoje gali sukelti gaisrus ar sproгимus. Asmenys gali būti sunkiai sužeisti arba mirti, gali būti padaryta turtinė žala.
  - ▶ Nedirbti lengvai užsidegančioje ar sprogioje aplinkoje.

### 4.5.2 Akumulatorius

### ▲ ISPEJIMAS

- Pašaliniai asmenys, vaikai ir gyvūnai gali nesuprasti ir neįvertinti akumulatoriaus keliamų pavojų. Pašaliniai asmenys, vaikai ir gyvūnai gali būti sunkiai sužaloti.
  - ▶ Pasirūpinti, kad pašaliniai asmenys, vaikai ir gyvūnai būtų atokiai.

- ▶ Akumulatoriaus nepalikti be priežiūros.
- ▶ Užtikrinti, kad su akumulatoriumi negalėtų žaisti vaikai.
- Akumulatorius nėra apsaugotas nuo visų aplinkos poveikių. Jei akumulatorius yra veikiamas atitinkamų aplinkos sąlygų, jis gali užsidegti, sprogti arba būti visiškai sugadintas. Žmonės gali būti sunkiai sužaloti arba galima patirti materialinės žalos.



- ▶ Akumuliatorių saugoti nuo karščio ir ugnies.
- ▶ Akumulatoriaus nemesti į ugnį.



- ▶ Akumuliatorių naudoti ir laikyti nuo - 10 °C iki + 50 °C temperatūroje.



- ▶ Akumulatoriaus nenardinti į skysčius

- ▶ Akumuliatorių laikykite atokiai nuo mažų metalinių daiktų.
- ▶ Akumulatoriaus neveikti aukštu slėgiu.
- ▶ Akumulatoriaus nedėti į mikrobangų krosnelę.
- ▶ Akumuliatorių saugoti nuo chemikalų ir druskų.

## 4.6 Saugi būklė

### 4.6.1 Motorinis pjūklas

Motorinis pjūklas yra saugios būklės, jei įvykdytos šios sąlygos:

- Motorinis pjūklas neapgadintas.
- Motorinis pjūklas yra švarus.
- Grandinės gaudytuvas yra nepažeistas.
- Grandinės stabdys veikia.
- Valdymo elementai veikia ir nėra pakeisti.
- Grandinės tepimo sistema veikia.
- Varančiosios žvaigždutės nusidėvėjimo grioveliai ne gilesni nei 0,5 mm.
- Papildomai sumontuotas šioje naudojimo instrukcijoje nurodytas pjovimo juostos ir pjovimo grandinės derinys.
- Pjovimo juosta ir pjovimo grandinė tinkamai sumontuotos.
- Pjovimo grandinė tinkamai įtempta.
- Sumontuoti originalūs šio motorinio pjūklo STIHL priedai.
- Priedai tinkamai primontuoti.
- Alyvos bakelio dangtelis uždarytas.

## ▲ ISPEJIMAS

- Nesaugios būklės konstrukcinės dalys nebegali tinkamai veikti, o saugos įtaisai gali nebe-

veikti. Žmonės gali būti sunkiai sužaloti arba žūti.

- ▶ Dirbti su neapgadintu motoriniu pjūklų.
- ▶ Jei motorinis pjūklas nešvarus: nuvalyti motorinį pjūklą.
- ▶ Dirbti su nepažeistu grandinės gaudytuvu.
- ▶ Nekeisti motorinio pjūklo. Išimtis: galima sumontuoti šioje naudojimo instrukcijoje nurodytos pjovimo juostos ir pjovimo grandinės derinį.
- ▶ Jei valdymo elementai neveikia: nenaudoti motorinio pjūklo.
- ▶ Sumontuoti originalius šio motorinio pjūklo STIHL priedus.
- ▶ Pjovimo juostą ir pjovimo grandinę sumontuoti taip, kaip aprašyta šioje naudojimo instrukcijoje.
- ▶ Priedus sumontuoti taip, kaip aprašyta šioje naudojimo instrukcijoje arba priedo naudojimo instrukcijoje.
- ▶ Nekišti jokių daiktų į motorinio pjūklo angas.
- ▶ Uždaryti alyvos bakelio dangtelį.
- ▶ Pakeisti nusidėvėjusius arba apgadintus informacinius ženklus.
- ▶ Jei kyla neaiškumų: kreiptis į STIHL prekybos atstovą.

### 4.6.2 Pjovimo juosta

Pjovimo juosta yra saugios būklės, jeigu išpildytos sekančios sąlygos:

- Pjovimo juosta yra nepažeista.
- Pjovimo juostos forma nepakitusi.
- Griovelio gylis tokio gylio arba gilesnis nei minimalus griovelio gylis,  21.3.
- Griovelio kraštai be šerpetų.
- Pjovimo juostos griovelis nėra susiaurėjęs arba išsiplėtęs.

## ▲ ISPEJIMAS

- Pjovimo juosta esančia nesaugios būklės negali būti teisingai judėti pjovimo grandinė. Judanti pjovimo grandinė gali nukristi nuo pjovimo juostos. Asmenys gali būti sunkiai sužeisti ar mirti.
- ▶ Dirbti tik su nepažeista pjovimo grandine.
- ▶ Jeigu pjovimo juostos griovelis didesnis nei minimalus griovelio gylis: pjovimo juostą pakeisti.
- ▶ Kas savaitę nuvalyti šerpetas nuo pjovimo juostos kraštu.
- ▶ Jeigu kyla neaiškumų: kreiptis į STIHL specializuotą pardavėją.

### 4.6.3 Pjovimo grandinė

Pjovimo grandinė yra saugios būklės, jeigu išpildytos sekancios sąlygos:

- Pjovimo grandinė nėra pažeista.
- Pjovimo grandinė teisingai išaštrinta.
- Ant pjovimo dantukų matomi nusidėvėjimo žymenys.

## ▲ ISPEJIMAS

- Detalės, esančios nesaugios būklės, negali teisingai funkcionuoti ir saugos įranga gali neatlikti savo funkcijų. Asmenys gali būti sunkiai sužeisti ar mirti.
  - ▶ Dirbti tik su nepažeista pjovimo grandine.
  - ▶ Pjovimo grandinę aštrinti teisingai.
  - ▶ Iškilus neaiškumų: kreiptis į STIHL specializuotos prekybos atstovą.

### 4.6.4 Akumulatorius

Akumulatorius yra saugios eksploatuoti būklės, jei atitinka šiuos reikalavimus:

- akumulatorius nepažeistas;
- akumulatorius švarus ir sausas;
- akumulatorius veikia ir nebuvo keistas.

## ▲ ISPEJIMAS

- Jei akumulatorius nėra saugios eksploatuoti būklės, jis negali veikti saugiai. Gali būti sunkiai sužeisti asmenys.
  - ▶ Dirbkite su nepažeistu ir tinkamai veikiančiu akumulatoriumi.
  - ▶ Nekraukite pažeisto ar sugedusio akumulatoriaus.
  - ▶ Nešvarų arba šlapią akumuliatorių nuvalykite ir palikite išdžiūti.
  - ▶ Nekeiskite akumulatoriaus.
  - ▶ Nekiškite į akumulatoriaus kiaurymes daiktų.
  - ▶ Akumulatoriaus elektros kontaktų niekada nejunkite prie metalinių daiktų ir saugokitės trumpojo jungimo.
  - ▶ Neatidarinėkite akumulatoriaus.
  - ▶ Pakeiskite nusitrynusius arba pažeistus nurodomuosius užrašus.
- Iš pažeisto akumulatoriaus gali išbėgti skysčio. Patekęs ant odos arba į akis skystis gali dirginti.
  - ▶ Venkite sąlyčio su skysčiu.
  - ▶ Jam patekus ant odos, šias odos vietas plaukite dideliu kiekiu vandens ir muilu.
  - ▶ Elektrolitui patekus į akis, bent 15 minučių skalaukite akis dideliu kiekiu vandens ir kreipkitės į gydytoją.
- Pažeistas arba sugedęs akumulatorius gali skleisti neįprastą kvapą, iš jo gali veržtis dūmai arba ugnis. Gali būti sunkiai sužeisti arba žūti

asmenys, taip pat gali būti padaryta materialinė žala.

- ▶ Jei akumulatorius skleidžia neįprastą kvapą, arba iš jo veržiasi dūmai, jo nenaudokite ir saugokite nuo degių medžiagų.
- ▶ Akumulatoriui užsidegus pabandykite gesinti akumuliatorių gesintuvu ar vandeniu.

## 4.7 Darbo metu

### 4.7.1 Pjovimas

## ▲ ISPEJIMAS

- Jei darbo zonoje netoliese nėra asmenų, avarinio atveju negalės būti suteikta pagalba.
  - ▶ Įsitikinti, kad už darbo zonos ribų netoliese nėra asmenų.
- Kai kuriose situacijose naudotojas negali koncentruotai dirbti. Naudotojas gali nebekontroliuoti motorinio pjūklo, suklupti, nukristi ir būti sunkiai sužalotas.
  - ▶ Dirbti ramiai ir apgalvotai.
  - ▶ Kai šviesos ir matomumo sąlygos blogos: Nedirbti su motoriniu pjūklu.
  - ▶ Su motoriniu pjūklu dirbti vienam.
  - ▶ Nedirbti virš pečių lygio.
  - ▶ Atkreipti dėmesį į kliūtis.
  - ▶ Dirbti stovint ant žemės paviršiaus ir išlaikant pusiausvyrą. Jei turi būti dirbama aukštai ir naudojamas motorinis pjūklas, kuriam energija tiekama jungimo laidu: naudoti pakeliamąją darbinę platformą.
  - ▶ Jei pasirodo nuovargio požymių: padaryti darbo pertrauką.
- Judanti pjovimo grandinė gali sužeisti dirbantįjį. Naudotojas gali būti sunkiai sužeistas.
  - ▶ Neliesiti judančios pjovimo grandinės.
  - ▶ Jei pjovimo grandinė užblokuota daiktu: Motorinį pjūklą išjungti, įjungti grandinės stabdį ir išimti akumuliatorių. Tik tada pašalinti daiktą.
- Ratu judanti pjovimo grandinė įkaita ir pailgėja. Jeigu pjovimo grandinė nepakankamai tepama ir nepatempinama, ji gali nukristi nuo pjovimo juostos arba nutrukti. Asmenys gali būti sunkiai sužeisti ir gali būti padaryta turbinė žala.
  - ▶ Naudoti grandinių tepimo alyvą.
  - ▶ Dirbdami reguliariai tikrinkite alyvos bakelio pripildymo lygį. Prieš pasibaigiant pjovimo grandinių alyvai: Įpilti pjovimo grandinių tepimo alyvos
  - ▶ Darbo metu reguliariai tikrinti pjovimo grandinės įtempimą. Jeigu pjovimo grandinė per mažai įtempta: įtempti pjovimo grandinę.

- Jei dirbant motorinis pjūklas elgiasi kitaip arba neįprastai, jis gali būti saugos neatitinkančios būklės. Asmenys gali būti sunkiai sužeisti ir gali būti padaryta turtinė žala.
  - ▶ Baigti darbą, akumuliatorių išimti ir kreiptis į STIHL specializuotą pardavėją.
- Darbu metu motorinis pjūklas gali sukelti vibracijas.
  - ▶ Mūvēti pirštines.
  - ▶ Daryti darbo pertraukas.
  - ▶ Jei atsiranda kraujotakos sutrikimų: kreiptis į gydytoją.
- Jeigu judanti pjovimo atsitrenkia į kietą daiktą, gali atsirasti kibirkštys. Lengvai užsidegančioje aplinkoje kibirkštys gali sukelti gaisrą. Asmenys gali būti sunkiai sužeisti arba mirti, gali būti padaryta turtinė žala.
  - ▶ Nedirbti lengvai užsidegančioje aplinkoje.
- Kai paleidžiamas jungiklis, pjovimo grandinė dar kurį laiką juda. Judanti pjovimo grandinė gali įpjauti asmenis. Asmenys gali būti sunkiai sužeisti.
  - ▶ Palaukti, kol pjovimo grandinė nebejudės.

## ▲ ISPEJIMAS

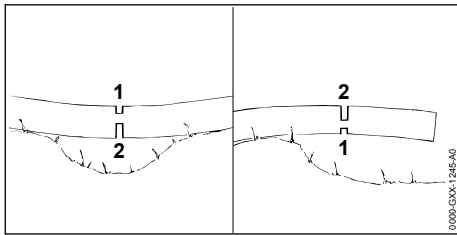

- Jeigu pjaunamas užstrigęs medis, pjovimo juosta gali būti prispausta. Dirbantysis gali nebekontroliuoti motorinio pjūklo ir sunkiai susižeisti ar žūti.
  - ▶ Pirmiausiai atlikti kamieno įpjovą saugančią nuo plyšimo (1), po to pjauti įtempimo vietoje (2).

## ▲ PAVOJUS

- Jeigu dirbama aplinkoje, kur yra įtampą tiekiančių linijų, pjovimo grandinė gali kontaktuoti su įtampą tiekiančiomis linijomis ir jas apgadinti. Naudotojas gali būti sunkiai sužeistas ar mirti.
  - ▶ Nedirbti aplinkoje, kur yra elektros linijų laidai.

### 4.7.2 Šakų genėjimas

## ▲ ISPEJIMAS

- Jeigu nukirsto medžio šakos genimos iš apačios, nupjovus jas medis nebesiremia šakomis

į žemę. Darbo metu medis gali sujudėti. Asmenys gali būti sunkiai sužeisti ar mirti.

- ▶ Didesnes šakas apačioje, nupjauti tik tada, kai medžio kamienas suskersuotas.
  - ▶ Negenėti šakų, stovint ant kamieno.
- genint šakas, nupjauta šaka gali kristi žemyn. Naudotojas gali užkliūti, suklupti ir sunkiai susižeisti.
    - ▶ Medį genėti nuo kelmo link viršūnės.

### 4.7.3 Miško kirtimas

## ▲ ISPEJIMAS

- Nepatyrę asmenys gali neįvertinti kertant medžius atsiradusių pavojų. Žmonės gali būti sunkiai ar mirtinai sužaloti arba galima patirti materialinės žalos.
  - ▶ Naudotojas turi turėti atitinkamų žinių apie kirtimo technologiją ir patirties atliekant kirtimo darbus.
  - ▶ Jei yra kokių nors neaiškumų: Pasikonsultuokite su patyrusiu specialistu, kad jis padėtų ir nustatytų tinkamą kirtimo būdą.
- Pjovimo metu medis ar šakos gali nukristi ant žmonių arba daiktų. Kuo didesnės krintančios dalys, tuo didesnė rizika, kad žmonės gali sunkiai susižeisti arba žūti. Gal būti padaryta turtinė žala.
  - ▶ Medžio virtimo kryptį nustatyti taip, kad sritis, kur kris medis būtų laisva.
  - ▶ Pašaliniai asmenys, vaikai ir gyvūnai turi laikytis saugaus 2,5 medžių ilgių atstumo iki dirbančiojo.
  - ▶ Prieš kirtimą iš medžio vainiko pašalinti sulenktas arba negyvas šakas.
  - ▶ Jeigu iš medžio vainiko neįmanoma pašalinti sulenktų arba negyvų šakų: Pasikonsultuokite su patyrusiu specialistu, kad šis padėtų ir nustatytų tinkamą kirtimo būdą.
  - ▶ Stebėti medžio viršūnę arba šalimai augančių medžių viršūnes ir krentančias šakas.
- Kai medis pjaunamas, kamienas gali lūžti arba smogti atgal link dirbančiojo. Naudotojas gali būti sunkiai sužalotas arba žūti.
  - ▶ Už medžio suplanuoti atsitraukimo taką.
  - ▶ Eiti atgal atsitraukimo taku ir stebėti krentantį medį.
  - ▶ Neiti atgal šlaitu žemyn.
- Kliūtys esančios darbo vietoje ar atsitraukimo take gali sukliudyti dirbančiajam. Dirbantysis gali užkliūti ir nukristi. Naudotojas gali būti sunkiai sužalotas arba žūti.
  - ▶ Pašalinti kliūtis darbo vietoje ir atsitraukimo take.
- Jeigu įpjaunama arba per anksti nupjaunama nenupjauta medžio dalis, saugos juosta arba



laikanti juosta, gali būti neišlaikyta medžio virtimo kryptis arba medis gali per anksti nukristi. Žmonės gali būti sunkiai ar mirtinai sužaloti arba galima patirti materialinės žalos.

- ▶ Neįpjauti ar nenupjauti paliktos medžio dalies.
- ▶ Saugos juostą ar prilaikančią juostą nupjauti paskiausiai.
- ▶ Jeigu medis pradeda kristi per anksti: nutraukti pjovimą ir pasitraukti atsitraukimo taku.
- Jeigu judanti pjovimo grandinė atsitrenkia pjovimo juostos galo viršutine dalimi į kietą daiktą ir greitai sustabdoma, gali įvykti atatranka. Žmonės gali būti sunkiai sužaloti arba žūti.
  - ▶ Naudoti pleištus iš aliuminio ar plastiko.
- Jeigu medis nepilnai nukrenta ant žemės arba užstringa tarp kitų medžių, dirbantysis negali kontroliuoti jo virtimo krypties.
  - ▶ Pjovimą nutraukti ir medį nuversti su lynu arba pritaikyta transporto priemone.

## 4.8 Inercinės jėgos

### 4.8.1 Atmetimas atgal

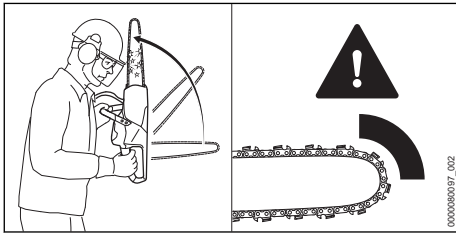

Atmetimą atgal gali sąlygoti sekančios priežastys:

- Judanti pjovimo grandinė atsitrenkia pjovimo juostos galo viršutine dalimi į kietą daiktą ir greitai sustabdoma.
- Judanti pjovimo grandinė užstrigo pjovimo juostos smaigalyje.

Grandinės stabdys negali sukliudyti atmetimo atgal.

## ▲ ISPEJIMAS

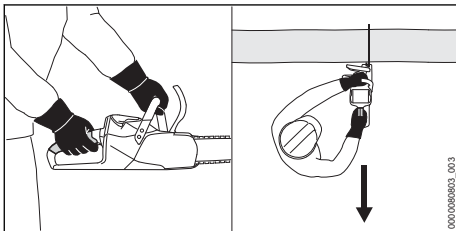

- Jeigu įvyksta atatranka, motorinis pjūklas gali būti atmetas link dirbančiojo. Dirbantysis gali nebekontroliuoti motorinio pjūklo ir sunkiai susižeisti ar žūti.
  - ▶ Motorinį pjūklą tvirtai laikyti abiem rankom.
  - ▶ Kūną darbo metu laikyti atokiau nuo motorinio pjūklo juostos.
  - ▶ Dirbti taip, kaip aprašyta šioje naudojimo instrukcijoje.
  - ▶ Nedirbti su pjovimo juostos smaigalio viršutiniu ketvirtadaliu.
  - ▶ Dirbti tik su teisingai išaštrinta ir įtempta pjovimo grandine.
  - ▶ Dirbti su mažą atmetimą turinčia pjovimo grandine.
  - ▶ Naudoti pjovimo juostą su "maža pjovimo juostos galva".
  - ▶ Pjauti maksimalių sūkių režimu.

### 4.8.2 Judėjimas pirmyn

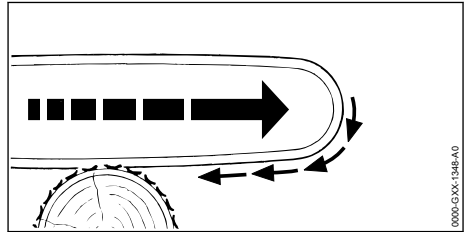

Jeigu pjaunama su pjovimo juostos apatine dalimi, motorinis pjūklas gali būti traukiamas link kamieno.

## ▲ ISPEJIMAS

- Jeigu judanti pjovimo grandinė atsimuša į kietą daiktą ir greitai sustabdoma, motorinis pjūklas gali būti staigiai ir labai stipriai patrauktas link kamieno. Dirbantysis gali nebekontroliuoti motorinio pjūklo ir sunkiai susižeisti ar žūti.
  - ▶ Motorinį pjūklą tvirtai laikyti abiem rankom.
  - ▶ Dirbti taip, kaip aprašyta šioje naudojimo instrukcijoje.
  - ▶ Pjovimo juostą nepersukti pjūvyje.
  - ▶ Teisingai naudoti atraminius dantukus.
  - ▶ Dirbti maksimalių sūkių režimu.

### 4.8.3 Postūmis atgal

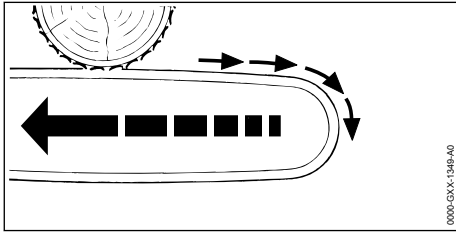

Jeigu pjaunama pjovimo juostos viršutine dalimi, motorinis pjūklas gali judėti atgal dirbančiojo link.

## ▲ ISPEJIMAS

- Jeigu judanti pjovimo grandinė atsimuša į kietą daiktą ir greitai sustabdoma, motorinis pjūklas gali būti staigiai ir labai stipriai judėti atgal link dirbančiojo. Dirbantysis gali nebekontroliuoti motorinio pjūklo ir sunkiai susižeisti ar žūti.
  - ▶ Motorinį pjūklą tvirtai laikyti abiem rankom.
  - ▶ Dirbti taip, kaip aprašyta šioje naudojimo instrukcijoje.
  - ▶ Pjovimo juostą nepersukti pjūvyje.
  - ▶ Dirbti maksimalių sukčių režimu.

## 4.9 Premešimas

### 4.9.1 Motorinis pjūklas

## ▲ ISPEJIMAS

- Pervežimo metu motorinis pjūklas gali apvirsti arba judėti. Asmenys gali būti sunkiai sužeisti ir gali būti padaryta turtinė žala.



- ▶ Akumuliatorių išimti.

- ▶ Įdėti grandinės stabdį.
- ▶ Grandinės apsaugą taip užmauti ant pjovimo juostos, kad būtų uždengta visa pjovimo juosta.
- ▶ Motorinį pjūklą su tvirtinimo diržais, diržais ar tinklu pritvirtinti taip, kad jis negalėtų apvirsti ir judėti.

### 4.9.2 Akumulatorius

## ▲ ISPEJIMAS

- Akumulatorius nėra apsaugotas nuo visų aplinkos poveikių. Jei akumulatorius bus veikiamas tam tikrų aplinkos sąlygų, akumulatorius gali būti apgadintas, taip patiriant materialinės žalos.
  - ▶ Pažeisto akumulatoriaus negalima gabenti.

- Gabenant akumulatorius gali apvirsti arba judėti. Žmonės gali būti sužaloti arba galima patirti materialinės žalos.
  - ▶ Supakuokite akumuliatorių taip, kad jis negalėtų judėti pakuotėje arba transportavimo dėkle.
  - ▶ Pakuotę pritvirtinti taip, kad ji negalėtų judėti.

## 4.10 sandėliuojate

### 4.10.1 Motorinis pjūklas

## ▲ ISPEJIMAS

- Vaikai gali nežinoti ir neįvertinti motorinio pjūklo keliamų pavojų. Vaikai gali sunkiai susižeisti.



- ▶ Akumuliatorių išimti.

- ▶ Įjungti grandinės stabdį.
- ▶ Grandinės apsaugą taip užmauti ant pjovimo juostos, kad būtų uždengta visa pjovimo juosta.
- ▶ Motorinį pjūklą laikyti taip, kad nepasiektų vaikai.

- Motorinio pjūklo elektros kontaktai ir metalinės dalys nuo drėgmės gali surūdėti. Motorinis pjūklas gali būti pažeistas.



- ▶ Akumuliatorių išimti.

- ▶ Motorinį pjūklą laikyti švarioje ir sausoje vietoje.

### 4.10.2 Akumulatorius

## ▲ ISPEJIMAS

- Vaikai negali atpažinti ir įvertinti akumulatoriaus keliamų pavojų. Vaikai gali būti sunkiai sužaloti.
  - ▶ Akumuliatorių laikyti vaikams nepasiekiamoje vietoje.
- Akumulatorius nėra apsaugotas nuo visų aplinkos poveikių. Jei akumuliatorių veiks tam tikros aplinkos sąlygos, akumulatorius gali visiškai sugesti.
  - ▶ Akumuliatorių laikyti švarioje ir sausoje vietoje.
  - ▶ Akumuliatorių laikyti uždaroje patalpoje.
  - ▶ Akumuliatorių laikyti atskirai nuo motorinio pjūklo.
  - ▶ Jei akumulatorius laikomas kroviklyje: ištraukite tinklo kištuką ir laikykite akumuliat-

rių įkrovę 40–60 % (šviečia 2 žali šviesos diodai).

- ▶ Akumuliatorių laikyti nuo – 10 °C iki + 50 °C temperatūroje.

#### 4.11 Valymas, techninė priežiūra ir remontas

### ▲ ISPEJIMAS

- Jeigu valymo, techninės priežiūros ar remonto metu akumuliatorius bus įdėtas, motorinis pjūklas gali netikėtai įsijungti. Žmonės gali būti sunkiai sužaloti arba galima patirti materialinės žalos.



- ▶ Išimti akumuliatorių.

- ▶ Įjungti grandinės stabdį.
- Aštrios valymo priemonės, valymas vandens srove ar smaliais daiktais gali sugadinti grandininį pjūklą, krepiamąją juostą, pjūklo grandinę ir akumuliatorių. Jeigu motorinis pjūklas, pjovimo juosta, pjovimo grandinė arba akumuliatorius nebus teisingai išvalyti, jų detalės gali neteisingai funkcionuoti ir saugos įrenginiai gali neveikti. Žmonės gali būti sunkiai sužaloti.
  - ▶ Motorinį pjūklą, pjovimo juostą, pjovimo grandinę ir akumuliatorių valyti taip, kaip aprašyta naudojimo instrukcijoje.
- Jeigu motorinis pjūklas, pjovimo juosta, pjovimo grandinė ir akumuliatorius nebus teisingai prižiūrėti ar remontuoti, jų detalės gali neteisingai funkcionuoti ir saugos įrenginiai gali neveikti. Žmonės gali būti sunkiai sužaloti arba žūti.
  - ▶ Motorinio pjūklo ir akumuliatoriaus techninės apžiūros ir remonto patiem nedaryti.
  - ▶ Jeigu motoriniam pjūklui ar akumuliatoriui reikalinga techninė apžiūra ar remontas: kreiptis į STIHL specializuotos prekybos atstovą.
  - ▶ Pjovimo juostą ir pjovimo grandinę prižiūrėti ar taisyti taip, kaip aprašyta šioje naudojimo instrukcijoje.
- Valant pjovimo grandinę ar atliekant jos techninės priežiūros darbus, naudotojas gali įsijauti aštriais pjaunamaisiais dantukais. Naudotojas gali būti sužalotas.
  - ▶ Mūvēti darbo pirštines iš tvirtos medžiagos.

## 5 Motorinio pjūklo paruošimas darbui

### 5.1 Motorinio pjūklo paruošimas darbui

Kas kartą prieš pradėdant dirbti, reikia atlikti toliau nurodytus veiksmus:

- ▶ Įsitikinti, kad toliau išvardytos konstrukcinės dalys yra saugios eksploatuoti:
  - Motorinis pjūklas, 4.6.1.
  - Pjovimo juosta, 4.6.2.
  - Pjovimo grandinė, 4.6.3.
  - Akumuliatorius, 4.6.4.
- ▶ Patikrinti akumuliatorių, 12.7.
- ▶ Visiškai įkrauti akumuliatorių, kaip aprašyta kroviklių STIHL AL 101, 301, 301-4, s500 naudojimo instrukcijoje.
- ▶ Išvalyti motorinį pjūklą, 17.1.
- ▶ Sumontuoti pjovimo juostą ir pjovimo grandinę, 8.1.1.
- ▶ Įtempti pjovimo grandinę, 8.2.
- ▶ Įpilti pjovimo grandinių tepimo alyvos, 8.3.
- ▶ Patikrinti grandinės stabdį, 12.4.
- ▶ Patikrinti valdymo elementus, 12.5.
- ▶ Patikrinti grandinės tepimo sistemą, 12.6.
- ▶ Jei veiksmų negalima atlikti: motorinio pjūklo nenaudoti ir kreiptis į specializuotos STIHL prekybos atstovą.

### 5.2 Akumuliatoriaus su „Bluetooth®“ radijo ryšio sąsaja susiejimas su „STIHL connected“ programa

- ▶ Mobiliajame galiniame įrenginyje aktyvinkite „Bluetooth®“ radijo ryšio sąsają.
- ▶ Akumuliatoriuje aktyvinkite „Bluetooth®“ radijo ryšio sąsają, 7.1.
- ▶ Iš „App Store“ į mobilųjį galinį įrenginį atsisiųsti „STIHL connected“ programą ir suskurti paskyrą.
- ▶ Atverti „STIHL connected“ programą ir prisijungti.
- ▶ Pridėti akumuliatorių „STIHL connected“ programoje ir vykdyti ekrane rodomas instrukcijas.

Kaip susisiekti ir daugiau informacijos rasite adresu <https://support.stihl.com> arba „STIHL connected“ programoje.

Ar galima naudotis „STIHL connected“ programa, priklauso nuo rinkos.

## 6 Akumulatoriaus įkrovimas ir diodai

### 6.1 Akumulatoriaus įkrovimas

Įkrovimo trukmė priklauso nuo įvairių veiksnių, pvz., akumulatoriaus ar aplinkos temperatūros. Faktinė įkrovimo trukmė gali skirtis nuo nurodytos įkrovimo trukmės. Įkrovimo trukmė nurodyta [www.stihl.com/charging-times](http://www.stihl.com/charging-times).

- ▶ Akumuliatorių įkrauti taip, kaip aprašyta įkroviklių STIHL 101, 301, 301-4, 500 naudojimo instrukcijoje.

### 6.2 Įkrovos lygio patikra

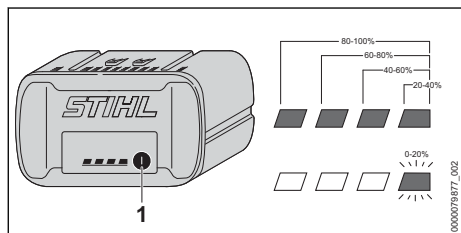

- ▶ Paspausti mygtuką (1). Šviesos diodai apie 5 sekundes dega žaliai ir parodo įkrovos būklę.
- ▶ Jei dešinysis šviesos diodas mirksi žaliai: įkrauti akumuliatorių.

### 6.3 Diodai prie akumulatoriaus

Diodai gali parodyti akumulatoriaus įkrovimo būklę arba gedimą. Diodai gali degti arba mirksėti žalia arba raudona šviesa.

Jeigu dega arba mirksi žali diodai, įkrovimo būklė gera.

- ▶ Jeigu dega arba mirksi raudoni diodai: pašalinti gedimus, 20.1. Motorinio pjūklės arba akumulatoriaus gedimas.

## 7 „Bluetooth®“ radijo ryšio sąsajos aktyvinimas ir pasyvinimas

### 7.1 „Bluetooth®“ radijo ryšio sąsajos aktyvinimas

- ▶ Jei akumuliatorių turi „Bluetooth®“ radijo ryšio sąsają: paspauskite mygtuką ir laikykite maždaug 3 sekundes, kol šviesos diodas „BLUETOOTH®“ šalia simbolio  pradės šviesti mėlyna spalva.

Akumulatoriaus „Bluetooth®“ radijo ryšio sąsaja aktyvinta.

### 7.2 „Bluetooth®“ radijo ryšio sąsajos išaktyvinimas

- ▶ Jei akumuliatorių turi „Bluetooth®“ radijo ryšio sąsają: paspauskite mygtuką ir laikykite, kol šviesos diodas „BLUETOOTH®“ šalia simbolio  šešis kartus sumirksės mėlyna spalva. Akumuliatorių „Bluetooth®“ radijo ryšio sąsaja išaktyvinta.

## 8 Motorinio pjūklės surinkimas

### 8.1 Pjovimo juostos ir pjovimo grandinės uždėjimas ir nuėmimas

#### 8.1.1 Pjovimo juostos ir pjovimo grandinės sumontavimas

Varančiajai žvaigždutei tinkantys pjovimo juostos ir pjovimo grandinės derinai, kuriuos leidžiama sumontuoti, nurodyti techniniuose duomenyse, 22.1.

- ▶ Motorinį pjūklę išjungti, įjungti grandinės stabdį ir išimti akumuliatorių.

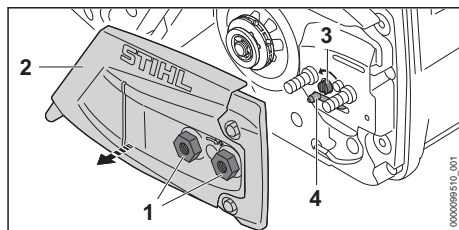

- ▶ Veržlės (1) tol sukuti prieš laikrodžio rodyklę, kol bus galima nuimti varančiosios žvaigždutės dangtelį (2).
- ▶ Nuimti varančiosios žvaigždutės dangtelį (2).
- ▶ Įtempimo varžtą (3) tol sukuti prieš laikrodžio rodyklę, kol šliaužiklis (4) kairėje priglus prie korpuso.

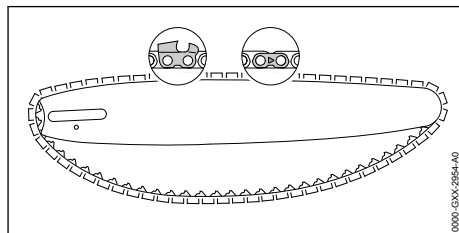

- ▶ Pjovimo grandinę į pjovimo juostos griovelį įdėti taip, kad rodyklės ant pjovimo grandinės jungiamųjų narelių viršaus būtų nukreiptos judėjimo kryptimi.

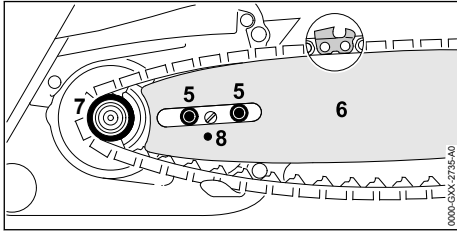

- ▶ Pjovimo juosta su pjovimo grandine ant motorinio pjūklo uždėti taip, kad būtų įvykdytos šios sąlygos:
  - Pjovimo grandinės varantieji nareliai yra varančiosios žvaigždutės (7) dantukuose.
  - Varžtai su antbriauniu (5) yra pjovimo juostos (6) pailgoje angoje.
  - Šliaužiklio (4) kakliukas yra pjovimo juostos (6) kiurymėje (8).

Kaip uždėta pjovimo juosta (6) – nesvarbu. Užrašas ant pjovimo juostos (6) gali būti ir apverstas.

- ▶ Išjunkite grandinės stabdį.

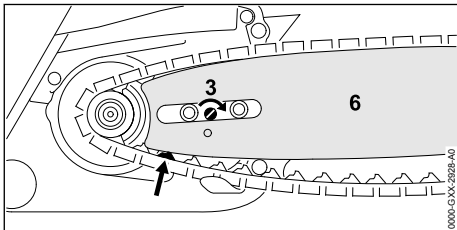

- ▶ Įtempimo varžtą (3) tol sukuti pagal laikrodžio rodyklę, kol pjovimo grandinė priglus prie pjovimo juostos. Tuo pat metu pjovimo grandinės varančiuosius narelius nukreipti į pjovimo juostos griovelį.
- Pjovimo juosta (6) ir pjovimo grandinė uždėtos ant motorinio pjūklo.
- ▶ Varančiosios žvaigždutės dangtelį (2) prie motorinio pjūklo priglausti taip, kad jis būtų viename lygyje su motoriniu pjūklu.
- ▶ Užsukti ir tvirtai priveržti veržles (1).

### 8.1.2 Pjovimo juostos ir pjovimo grandinės nuėmimas

- ▶ Motorinį pjūklą išjungti, įjungti grandinės stabdį ir išimti akumuliatorių.
- ▶ Veržles tol sukite prieš laikrodžio rodyklę, kol galėsite nuimti žvaigždutės gaubtą.
- ▶ Nuimti varančiosios žvaigždutės dangtelį.

- ▶ Įtempimo varžtą iki galo pasukti prieš laikrodžio rodyklę.
- Pjovimo grandinė atlaisvinta.
- ▶ Nuimti pjovimo juostą ir pjovimo grandinę.

## 8.2 Pjovimo grandinės įtempimas

Dirbant pjovimo grandinė išsitempia arba susitraukia. Pakinta grandinės įtempimas. Dirbant reikia reguliariai tikrinti pjovimo grandinės įtempimą ir ją papildomai įtempti.

- ▶ Motorinį pjūklą išjungti, įjungti grandinės stabdį ir išimti akumuliatorių.

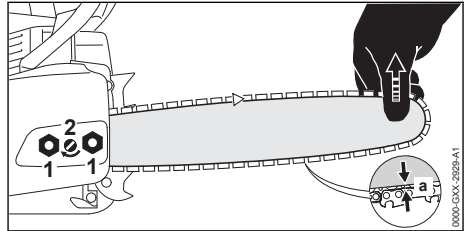

- ▶ Atlaisvinkite veržles (1).
- ▶ Išjunkite grandinės stabdį.
- ▶ Pjovimo juostą pakelti už smaigalio ir įtempimo varžtą (2) sukuti laikrodžio rodyklės kryptimi arba prieš ją tol, kol bus įvykdytos šios sąlygos:
  - Atstumas a ties pjovimo juostos viduriu yra nuo 1 mm iki 2 mm.
  - Pjovimo grandinę dviem pirštais ir nenaudojant daug jėgos dar galima patraukti ant pjovimo juostos.
- ▶ Pjovimo juostą dar kilstelėti už galo ir tvirtai priveržti veržles (1).
- ▶ Jei atstumas a ties pjovimo juostos viduriu nėra nuo 1 mm iki 2 mm: iš naujo įtempti pjovimo grandinę.

## 8.3 Pjovimo grandinių tepimo alyvos pylimas

Pjovimo grandinių tepimo alyva tepa ir aušina judančią pjovimo grandinę.

„STIHL“ rekomenduoja naudoti „STIHL“ pjovimo grandinių tepimo alyvą arba kitą pjovimo grandinių tepimo alyvą, patvirtintą motoriniams pjūklams, kuri yra šviesios spalvos arba biologiškai suyanti.

- ▶ Motorinį pjūklą išjungti, įjungti grandinės stabdį ir išimti akumuliatorių.
- ▶ Motorinį pjūklą pastatyti ant lygaus paviršiaus taip, kad alyvos bako kamštis būtų viršuje.
- ▶ Sritį aplink alyvos bakelio dangtelį nuvalyti drėgna šluoste.

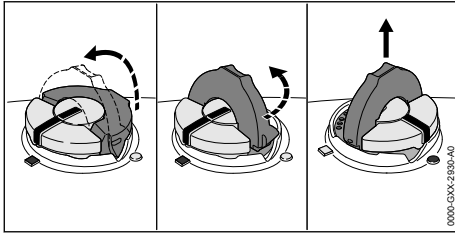

- ▶ Atlenkti alyvos bakelio dangtelio apkabą.
- ▶ Alyvos bakelio dangtelį iki galo sukti prieš laikrodžio rodyklę.
- ▶ Nuimti alyvos bakelio dangtelį.
- ▶ Pjovimo grandinių tepimo alyvos įpilti taip, kad pjovimo grandinių tepimo alyva nebūtų išlieta pro šalį ir alyvos bakelis nebūtų pripildytas iki viršaus.
- ▶ Jei alyvos bakelio dangtelio apkaba nulenkta: atlenkti apkabą.

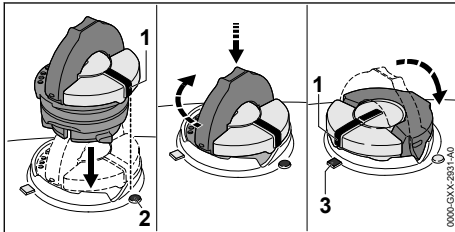

- ▶ Alyvos bakelio dangtelį įdėti taip, kad žymė (1) būtų nukreipta į žymę (2).
- ▶ Alyvos bakelio dangtelį spausti žemyn ir iki galo prisukti pagal laikrodžio rodyklę. Alyvos bakelio dangtelis girdimai užsifiksuoja. Žymė (1) nukreipta į žymę (3).
- ▶ Patikrinti, ar alyvos bakelio dangtelio negalima nutraukti į viršų.
- ▶ Jei alyvos bakelio dangtelio negalima nutraukti į viršų: nulenkti alyvos bakelio dangtelio apkabą. Alyvos bakelis uždarytas.

Jei alyvos bakelio dangtelį galima nutraukti į viršų, reikia atlikti šiuos veiksmus:

- ▶ Alyvos bakelio dangtelį įdėti bet kokiaje padėtyje.

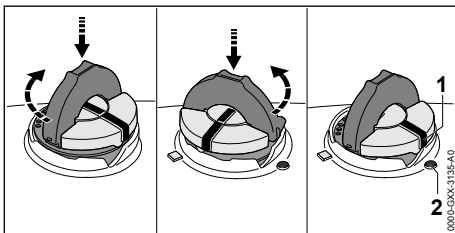

- ▶ Alyvos bakelio dangtelį spausti žemyn ir iki galo prisukti pagal laikrodžio rodyklę.
- ▶ Alyvos bakelio dangtelį spausti žemyn ir tol sukti prieš laikrodžio rodyklę, kol žymė (1) bus nukreipta į žymę (2).
- ▶ Vėl pabandyti uždaryti alyvos bakelį.
- ▶ Jei alyvos bako ir toliau nepavyksta uždaryti: motoriniu pjūklu nedirbti ir kreiptis į specializuotos STIHL prekybos atstovą. Motorinis pjūklas yra nesaugus.

## 8.4 Primontuoti atraminius dantukus

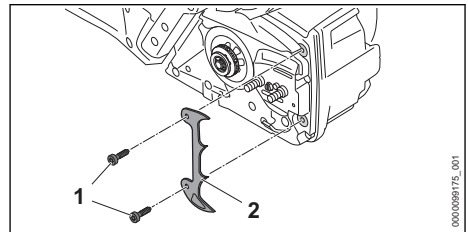

- ▶ Išsukti varžtus (1).
- ▶ Uždėti atraminius dantukus (2).
- ▶ Įsukti ir priveržti varžtus (1).

## 9 Pjovimo grandinės stabdžio įjungimas ir išjungimas

### 9.1 Įjungti grandinės stabdį

Motorinis pjūklas turi pjovimo grandinės stabdį.

Pjovimo grandinės stabdys gali įsijungti automatiškai dėl staigaus pjūklų atmetimo dėl apsauginės rankenos inertinės jėgos atgal arba jį gali įjungti dirbantysis.

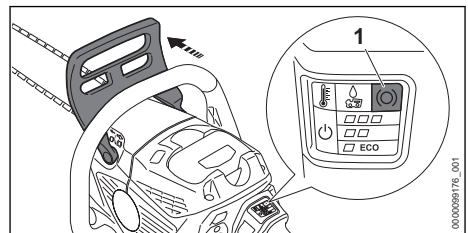

- ▶ Apsauginę rankeną kaire ranka paspausti šalin nuo vamzdinės rankenos. Apsauginę rankeną girdimai užsifiksuoja. Jei grandininis pjūklas įjungtas: šviečia šviesos diodas „GRANDINĖS STABDYS“ (1). Grandinės stabdys įjungtas.

## 9.2 Išjungti pjovimo grandinės stabdį

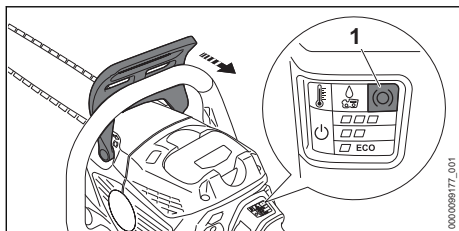

- ▶ Apsauginę rankeną kaire ranka patraukti link dirbančiojo. Apsauginė rankena girdimai užsifiksuoja. Jei grandininis pjūklas įjungtas: šviesos diodas „GRANDINĖS STABDYS“ (1) nebešviečia. Grandinės stabdys atleistas.

## 10 Akumulatoriaus įdėjimas ir išėmimas

### 10.1 Akumulatoriaus įdėjimas

- ▶ Įjungti grandinės stabdį.

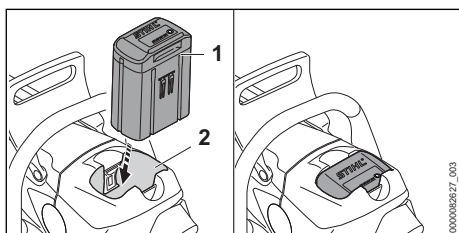

- ▶ Akumuliatorių (1) iki atramos įspausti į akumulatoriaus dėklą (2). Spragtelėdamas akumulatorius (1) užsifiksuoja ir yra įtvirtintas.

### 10.2 Akumulatoriaus išėmimas

- ▶ Motorinį pjūklą pastatyti ant lygaus paviršiaus.

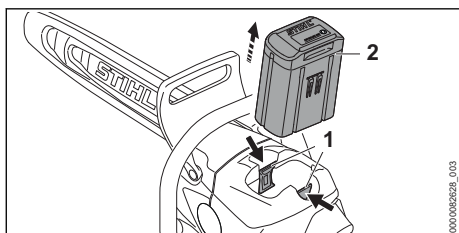

- ▶ Paspasti abu fiksavimo klavišus (1). Akumulatorius (2) atlaisvintas ir jį galima išimti.

## 11 Motorinio pjūklo įjungimas ir išjungimas

### 11.1 Motorinį pjūklą įjungti

- ▶ Motorinį pjūklą stipriai laikyti viena ranka ant valdymo rankenos taip, kad nykštys būtų priglundęs prie valdymo rankenos.
- ▶ Išjunkite grandinės stabdį.
- ▶ Motorinį pjūklą stipriai laikyti kaire ranka ant valdymo rankenos taip, kad nykštys būtų priglundęs prie valdymo rankenos.

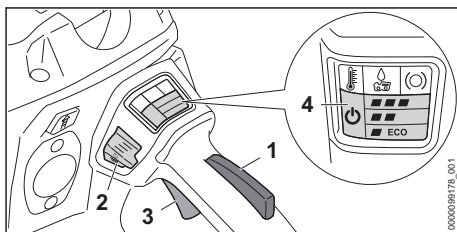

- ▶ Jungiklio blokatorių (1) paspausti ranka ir laikyti nuspauštą.
- ▶ Paspasti atblokavimo mygtuką (2). Užsidega "STATUS" šviesos diodas (4) ir paskutinio nustatyto galios lygio šviesos diodas.
- ▶ Jungiklį (3) paspausti smiliumi ir laikyti nuspauštą. Motorinio pjūklo variklio sūkiai didėja ir pjovimo grandinė juda.

Kuo daugiau spaudžiamas jungiklis (3), tuo greičiau sukasi pjovimo grandinė. Jei nustatytas galios lygis, norint pasiekti didžiausią galią ■■■, nereikia iki galo nuspausti pavarų perjungimo svirties (3).

Motorinį pjūklą galima įjungti ir pirmiausia paspaudus atblokavimo mygtuką (2), o paskui per 5 sekundes (kol mirksi šviesos diodas „BŪSENA“) paspaudus jungiklio blokatorių (1). Taip atblokuojama perjungimo svirtis (3) ir motorinis pjūklas yra paruoštas naudoti.

Kai po įjungimo atleidžiama pavarų perjungimo svirtis (3) ir pavarų perjungimo svirties užraktas (1), "STATUS" šviesos diodas (4) ir paskutinio nustatyto galios lygio šviesos diodas mirksi 1 sekundę. Kol šviesos diodai mirksi, grandininį pjūklą galima vėl įjungti nespaudžiant atrakinimo mygtuko (2).

### 11.2 Motorinio pjūklo išjungimas

- ▶ Atleisti jungiklį ir jungiklio blokatorių. Palaukti, kol pjovimo grandinė maždaug po 1 sekundės nustos judėti.

- ▶ Jei pjovimo grandinė praėjus maždaug 1 sekundei vis dar juda: įjungti grandinės stabdį, išimti akumuliatorių ir kreiptis į STIHL prekybos atstovą. Motorinis pjūklas sugedęs.

## 12 Motorinį pjūklą ir akumuliatorių patikrinti

### 12.1 Sankabos būgnelio tikrinimas

- ▶ Motorinį pjūklą išjungti, įjungti grandinės stabdį ir išimti akumuliatorių.
- ▶ Išjungti pjov.grand.stabdį.
- ▶ Varančiosios žvaigždutės dangtelį nuimti
- ▶ Pjovimo juostą ir grandinę nuimti.

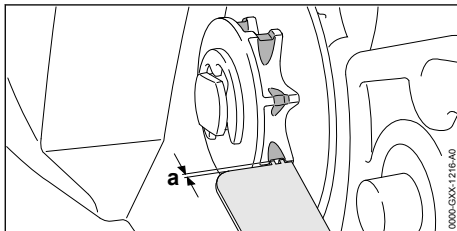

- ▶ Patikrinti sudilimo žymes su STIHL matuoklės pagalba.
- ▶ Jeigu sudilimo žymės viršija  $a = 0,5 \text{ mm}$ : su motoriniu pjūklų nedirbti ir kreiptis į STIHL specializuotos prekybos atstovą. Varančioji žvaigždutė turi būti pakeista nauja.

### 12.2 Pjovimo juostos tikrinimas

- ▶ Motorinį pjūklą išjungti, įjungti grandinės stabdį ir išimti akumuliatorių.
- ▶ Pjovimo grandinę ir pjovimo juostą nuimti.

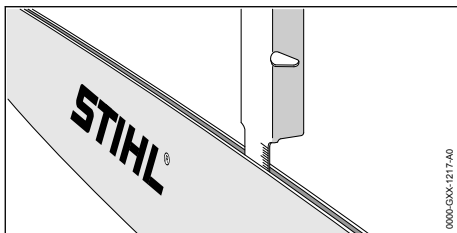



- ▶ Pjovimo juostos griovelio gylį pamatuoti su specialia plokšte STIHL gylio ribotuvu.
- ▶ Pjovimo juostą pakeisti nauja, jeigu išpildyta viena iš šių sąlygų:
  - Pjovimo juosta yra pažeista.
  - Išmatuotas griovelio gylis yra mažesnis nei mažiausias pjovimo juostos griovelio gylis,  21.3.
  - Pjovimo juostos griovelis yra susiaurėjęs arba išsiplėtęs.

- ▶ Jeigu kyla neaiškumų: kreiptis į STIHL specializuotą pardavėją.

### 12.3 Patikrinti pjovimo grandinę

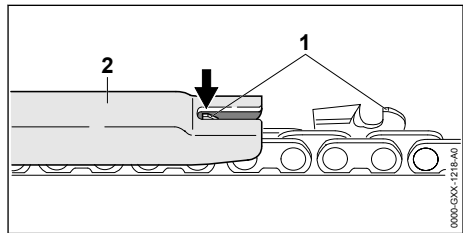
- ▶ Motorinį pjūklą išjungti, įjungti grandinės stabdį ir išimti akumuliatorių.



- ▶ Gylio ribotuvo aukštis (1) matuojamas su STIHL kalibruota plokšte (2). STIHL kalibruota plokštelė turi atitikti pjovimo grandinės žingsnį.
- ▶ Jeigu gylio ribotuvą (1) išlenda virš kalibruotos plokštelės (2): gylio ribotuvą (1) pažeminti,  18.3.

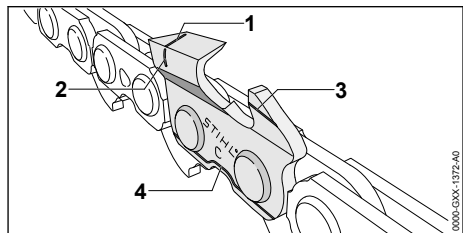

- ▶ Patikrinti, ar matomos nusidėvėjimo atžymos (nuo 1 iki 4) ant pjovimo dantukų.
- ▶ Jeigu vienos iš nusidėvėjimo atžymų nesimato ant vieno pjovimo dantuko: kreiptis į STIHL specializuotos prekybos atstovą.
- ▶ Su STIHL kalibruota plokšte patikrinti, ar pjovimo dantukų galandinimo kampas  $30^\circ$  išlaikytas. STIHL kalibruota plokštelė turi atitikti pjovimo grandinės žingsnį.
- ▶ Jeigu galandinimo kampas  $30^\circ$  neišlaikytas: pjovimo grandinę paaštrinti.
- ▶ Jeigu kyla neaiškumų: kreiptis į STIHL specializuotą pardavėją.

### 12.4 Pjovimo grandinės stabdžio tikrinimas

- ▶ Įjungti pjovimo grandinės stabdį ir išimti akumuliatorių.



**ISPEJIMAS**

- Pjovimo grandinės pjaunamieji dantukai aštrūs. Naudotojas gali įsipjauti.
    - ▶ Mūvėti darbinės pirštines iš atsparios medžiagos.
- 
- ▶ Pabandyti ranka patraukti grandinę aplink pjovimo juostą. Jeigu negalima ranka patraukti pjovimo grandinės aplink pjovimo juostą, pjovimo grandinės stabdys funkcionuoja.
  - ▶ Jeigu pavyksta pjovimo grandinę ranka patraukti aplink pjovimo juostą: motorinio pjūklo nenaudoti ir kreiptis į STIHL specializuotos prekybos atstovą. Grandinės stabdys sugedęs.

**12.5 Valdymo elementų patikra****Jungiklio blokatorius ir jungiklis**

- ▶ Įjungti pjovimo grandinės stabdį ir išimti akumuliatorių. Įjungti pjovimo grandinės stabdį ir išimti akumuliatorių.
- ▶ Pabandyti nuspausti jungiklį nespaudžiant jungiklio blokatoriaus.
- ▶ Jeigu jungiklį galima įspausti: motorinio pjūklo nenaudoti ir kreiptis į specializuotos STIHL prekybos atstovą. Jungiklio blokatorius sugedo.
- ▶ Paspausti jungiklio blokatorių ir laikyti nuspaustą.
- ▶ Paspausti jungiklį ir vėl atleisti.
- ▶ Jei jungiklis arba jungiklio blokatorius sunkiai juda arba negrįžta į pradinę padėtį: motorinio pjūklo nenaudoti ir kreiptis į STIHL specializuotos prekybos atstovą. Jungiklis arba jungiklio blokatorius sugedo.

**Motorinį pjūklą įjungti**

- ▶ Įdėti akumuliatorių.
- ▶ Išjunkite grandinės stabdį.
- ▶ Paspausti jungiklio blokatorių ir laikyti nuspaustą.
- ▶ Paspausti atblokavimo mygtuką.
- ▶ Paspausti jungiklį ir laikyti nuspaustą. Pjovimo grandinė juda.
- ▶ Jei akumulatoriaus 3 šviesos diodai mirksis raudonai: išimti akumuliatorių ir kreiptis į STIHL prekybos atstovą. Motorinis pjūklas sugedęs.
- ▶ Atleisti jungiklį. Pjovimo grandinė nejuda.
- ▶ Jeigu pjovimo grandinė dar juda: grandinės stabdį įjungti, akumuliatorių išimti ir kreiptis į STIHL specializuotos prekybos atstovą. Motorinis pjūklas sugedęs.

**12.6 Grandinės tepimo patikrinimas**

- ▶ Akumuliatorių įdėti.
- ▶ Išjungti pjovimo grandinės stabdį.
- ▶ Pjovimo juostą nukreipti į šviesų pagrindą.
- ▶ Motorinį pjūklą įjungti. Grandinių tepimo alyva taškoma ir ant šviesaus paviršiaus lieka žymės. Grandinės tepimas vyksta.
- ▶ Jeigu nesimato ištaškytos alyvos žymių:
  - ▶ Įpilti grandinių tepimo alyvos
  - ▶ Vėl patikrinti pjovimo grandinės tepimą.
  - ▶ Jeigu ant šviesaus paviršiaus nesimato ištaškytos alyvos žymių: su motoriniu pjūkle nedirbti ir kreiptis į STIHL specializuotos prekybos atstovą. Grandinės tepimas sugedęs.

**12.7 Akumuliatorių patikrinti**

- ▶ Paspausti akumulatoriaus klavišą. Diodai dega arba mirksi.
- ▶ Jeigu diodai nedega ar nemirksi: akumulatoriaus nenaudoti ir kreiptis į STIHL specializuotą pardavėją. Akumulatoriaus gedimas.

**13 Darbas su motoriniu pjūkle****13.1 Tiekiamo alyvos kiekio nustatymas**

Motoriniame pjūkle yra reguliuojamas alyvos siurblys.

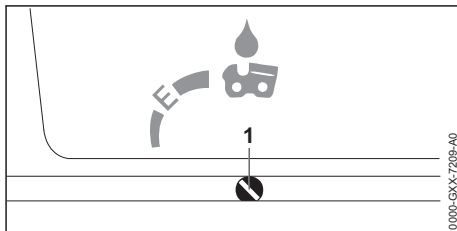

Jei alyvos siurblio reguliavimo varžtas (1) yra E (E-matic) padėtyje, tiekiamas alyvos kiekis tinkamiausiai nustatytas daugumai darbų.

Alyvos siurblio tiekiamą kiekį galima priderinti įvairiems pjovimo ilgiams, įvairioms medienos rūšims ir darbo technikoms.

**Tiekiamo alyvos kiekio padidinimas**

- ▶ Motorinį pjūklą išjungti, įjungti grandinės stabdį ir išimti akumuliatorių.
- ▶ Alyvos siurblio reguliavimo varžtą (1) pasukti pagal laikrodžio rodyklę.

**Tiekiamo alyvos kiekio sumažinimas**

- ▶ Motorinį pjūklą išjungti, įjungti grandinės stabdį ir išimti akumuliatorių.
- ▶ Alyvos siurblio reguliavimo varžtą (1) pasukti prieš laikrodžio rodyklę.

### 13.2 Motorinio pjūklo laikymas ir valdymas

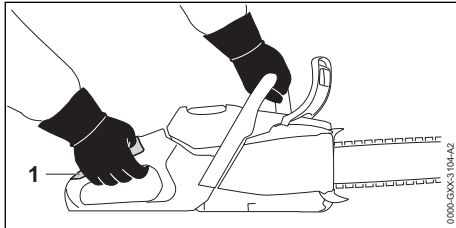

- ▶ Grandininį pjūklą laikykite ir kreipkite kaire ranka į rankenos vamzdį, o dešine - į valdymo rankenos suėmimo sritį (1) taip, kad kairės rankos nykštys apimtų rankenos vamzdį, o dešinės rankos nykštys - valdymo rankeną.

### 13.3 Galios lygio nustatymas

Galima nustatyti 3 galios lygius:

- **ECO**: Pjovimas, mažas grandinės greitis, maža galia
- **ECO** **ECO**: Miško kirtimas, vidutinis grandinės greitis, didžiausia galia
- **ECO** **ECO** **ECO**: Delimingas, didžiausias grandinės greitis, didžiausia galia

Priklausomai nuo, kam įrankis naudojamas, galima nustatyti 3 galios lygius. Šviesos diodai rodo nustatytą galios lygį. Kuo didesnė galia, tuo greičiau juda pjūklo grandinė.

Nustatytas galios lygis turi įtakos akumuliatoriaus veikimo trukmei. Kuo žemesnis galios lygis, tuo ilgiau veikia akumuliatorius.

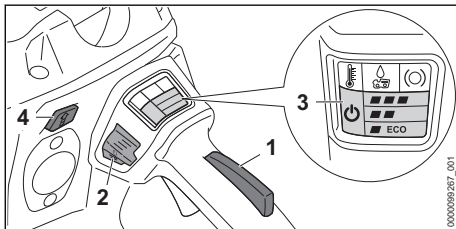

- ▶ Paspausti jungiklio blokatorių (1) ir laikyti nuspauštą.
- ▶ Paspausti atblokavimo mygtuką (2). Užsidega "STATUS" šviesos diodas (3) ir paskutinio nustatyto galios lygio šviesos diodas.

- ▶ Paspausti mygtuką (4). Šviesos diodai šviečia (3) rodydami nustatytą galios lygį.
- ▶ Paspausti mygtuką (4). Nustatytas kitas galios lygis. Po trečiojo galios lygio vėl nustatomas pirmasis galios lygis.
- ▶ Spaudyti mygtuką (4), kol bus nustatytas norimas galios lygis.

### 13.4 Pjovimas

#### ⚠ ISPEJIMAS

- ▶ Jeigu įvyksta atatranka, motorinis pjūklas gali būti atmetas link dirbančiojo. Naudotojas gali būti sunkiai sužalotas arba žūti.
  - ▶ Pjauti maksimalių sūkių režimu.
  - ▶ Nedirbti su pjovimo juostos smaigalio viršutiniu ketvirtadaliu.

- ▶ Dirbant visu greičiu, pjovimo juosta įstatyti į pjūvį taip, kad ji nepersikreiptų.

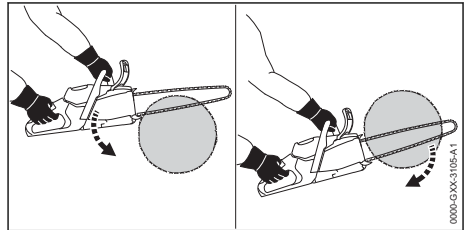

- ▶ Atraminčius dantukus prispausti ir naudoti kaip sukimo tašką.
- ▶ Pjovimo juosta iki galo įsmeigti į medieną taip, kad atraminčius dantukus būtų galima vėl ir vėl perstatyti.
- ▶ Baigiant pjauti, sulaukyti motorinio pjūklo svorį.

### 13.5 Šakų genėjimas

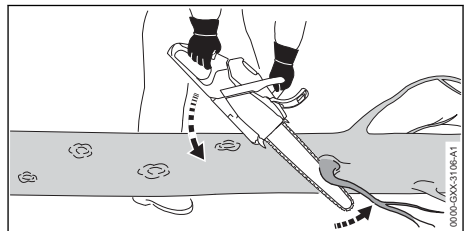

- ▶ Motorinį pjūklą atremti į kamieną.
- ▶ Visu greičiu veikiančią pjovimo juosta svirtiniu judesiu spausti prie šakos.
- ▶ Šaką pjauti viršutine pjovimo juostos dalimi.

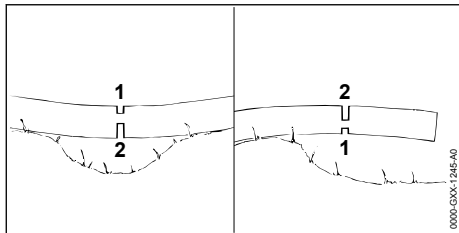

- ▶ Jei šaką veikia įtempiai: apatinėje pusėje padaryti įtempius mažinantį pjūvį (1), o paskui iš viršutinės pusės perpjauti atskiriamuoju pjūviu (2).

## 13.6 Miško kirtimas

### 13.6.1 Nustatyti medžio virtimo kryptį ir atsitraukimo takus

- ▶ Medžio virtimo kryptį nustatyti taip, kad sritis, kur kris medis būtų laisva.

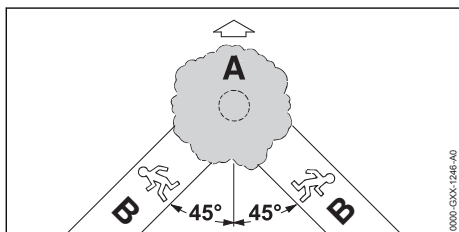

- ▶ Atsitraukimo kryptį (B) nustatyti taip, kad būtų išpildytos sekančios sąlygos:
  - Atsitraukimo kryptis (B) turi būti 45° kampu virtimo krypčiai (A).
  - Atsitraukimo take (B) neturi būti kliūčių.
  - Gali būti stebimas medžio vainikas.
  - Jeigu atsitraukimo takas (B) yra šlaite, atsitraukimo takas (B) turi būti lygiagrečiai šlaito nuolydžiui

### 13.6.2 Paruošti darbo vietą prie kamieno

- ▶ Pašalinti kliūtis darbo vietoje aplink medį.
- ▶ Pašalinti šakas ir krūmus prie medžio.

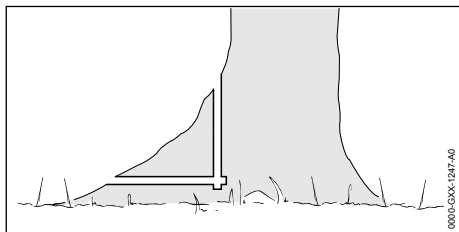

- ▶ Jeigu medis turi stambias, sveikas priešakines ataugas: jas visų pirma įpjauti vertikaliai ir po to horizontaliai ir tuomet visai pašalinti.

### 13.6.3 Medžių kirtimo pagrindai

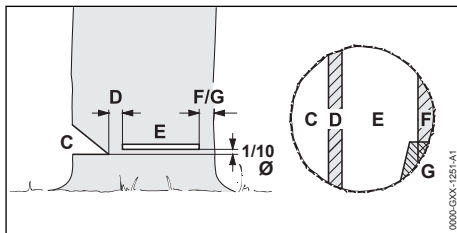

#### C Įpjova kamienne

Įpjova nustato medžio virtimo kryptį.

#### D Nenupjauta medienos dalis

Nenupjauta medienos dalis veikia kaip šarnyras. Nenupjautos medienos dalies plotis turi būti 1/10 kamieno skersmens.

#### E Pagrindinis pjūvis

Pagrindinis pjūvio metu medis nupjaunamas. Pagrindinis pjūvis turi būti 1/10 kamieno skersmens atstumu (mažiausiai 3 cm) virš įpjovos apacios.

#### F Saugos juosta

Saugos juosta prilaiko medį ir apsaugo jį nuo priešlaikinio kritimo. Nenupjauta medienos dalis turi būti 1/10 iki 1/5 kamieno skersmens.

#### G Prilaukanti juosta

Prilaukanti juosta prilaiko medį ir apsaugo jį nuo priešlaikinio kritimo. Prilaukanti juosta turi būti 1/10 iki 1/5 kamieno skersmens.

### 13.6.4 Pakirtos įpjovimas

Įpjova kamienne nustato medžio virtimo kryptį. Turi būti laikomasi konkrečių šalių reikalavimų pakirtai įpjauti.

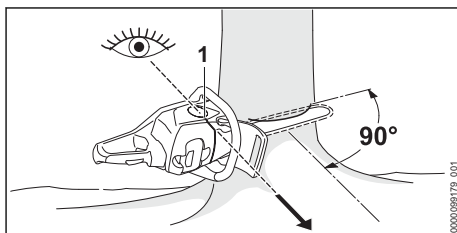

- ▶ Motorinį pjūklą nukreipti taip, kad įpjova būtų dešiniu kampu virtimo krypties link, kiek galima arčiau žemės paviršiaus.
- ▶ Pagal kritimo krypties žymą (1) patikrinti kirtimo kryptį.
- ▶ Įpjauti iš šonų.
- ▶ Padaryti įstrižą pjūvį 45° kampu įpjovoms iš šonų.

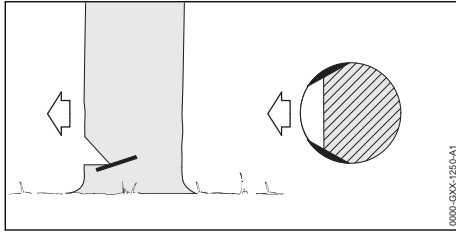

- ▶ Jei mediena sveika ir ilgo pluošto: [pjovos įpjauti taip, kad būtų išpildytos sekančios sąlygos:
    - [pjovos iš abiejų šonų turi būti vienodos.
    - [pjovos turi būti padarytos kiek galima žemiau.
    - [pjovos turi būti 1/10 kamieno skersmens į gylį.
- Šis pjūvis apsaugo kamieno šonus nuo plyšimo.

### 13.6.5 Duriamasis pjūvis

Duriamasis pjūvis yra darbo technika, kuri naudojama pjaunant medžius.

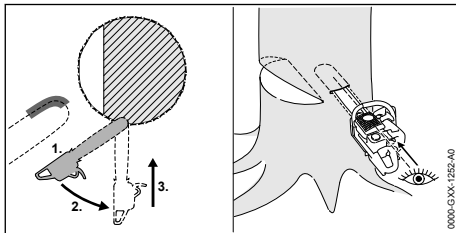

- ▶ Pilnai gazuojant pjovimo juostos apatinę smailgalio dalį smeigti į medį.
- ▶ Pjauti, kol pjūvis bus dvigubai platesnis nei pjovimo juostos plotis.
- ▶ Lėtai pastumti į dūrimo padėtį.
- ▶ Pjovimo juosta durti.

### 13.6.6 Pasirinkti tinkamą kirtimo būdą.

Tinkamo medžių kirtimo būdo pasirinkimas priklauso nuo sekančių sąlygų:

- natūralaus medžio pasvirimo
- medžio šakotumo
- pažeidimų kamieni
- medžio gyvybingumo būklės
- jeigu medis padengtas sniegu: sniego dangos storio
- šlaito krypties
- vėjo krypties ir greičio
- šalia augančių medžių

Gali būti išskirti keli skirtingos šių sąlygų atvejai. Šioje naudojimo instrukcijoje yra aprašyti tik 2 atvejai.

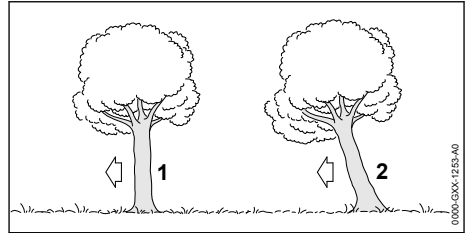

### 1 Normalus medis

Normalus medis auga tiesiai ir turi vienodą medžio viršūnę.

### 2 Kreivi medžiai

Kreivas medis auga pasvirai ir jo viršūnė nukreipta virtimo kryptimi.

### 13.6.7 Normalaus mažo skersmens medžio kirtimas

Normalus medis yra pjaunamas paprastu pjūviu su saugos juosta. Šis pjūvis turi būti atliekamas, jeigu kamieno skersmuo mažesnis negu esamos motorinio pjūklų pjovimo juostos ilgis.

- ▶ Perspėti aplinkinius.

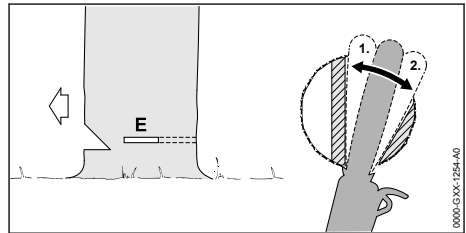

- ▶ Pjovimo juostą smeigti į [pjovą] tol, kol ji išlįs kitoje kamieno pusėje, 13.6.5.
- ▶ Atraminiai dantukai atremiami į medienos dalį ir naudojami kaip sukimo taškas.
- ▶ [pjovą] kamieni suformuoti nenupjautos medienos dalies kryptimi.
- ▶ [pjovą] kamieni suformuoti saugos juostos kryptimi.

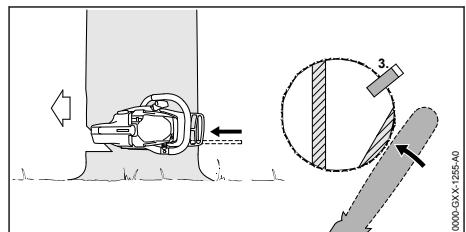

- ▶ Naudoti pleiš tą. Pleiš tas turi tikti prie medžio skersmens ir [pjovos] pločio.
- ▶ Perspėti aplinkinius.

- ▶ Saugos juosta nupjauti ištiestomis rankomis iš išorės horizontaliai įpjovos lygyje. Medis krenta.

### 13.6.8 Normalaus didelio skersmens medžio kirtimas

Normalus medis yra pjaunamas paprastu pjūviu su saugos juosta. Ši pjovimo technika naudojama, jei medžio skersmuo didesnis negu esamos motorinio pjūklo pjovimo juostos ilgis.

- ▶ Perspėti aplinkinius.

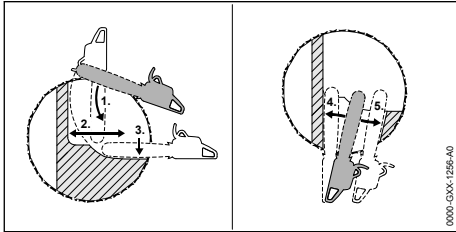

- ▶ Atraminius dantukus atremiami į medį įpjovos aukštyje ir naudojami kaip sukimo taškas.
- ▶ Motorinis pjūklas turi judėti tik horizontaliai ir kiek įmanoma plačiau.
- ▶ Įpjovą kamiene suformuoti nenupjautos medienos dalies kryptimi.
- ▶ Įpjovą kamiene suformuoti saugos juostos kryptimi.
- ▶ Pereiti į priešingą kamieno pusę.
- ▶ Pjovimo juostą įsmeigti tame pačiame lygyje kaip įpjova.
- ▶ Įpjovą kamiene suformuoti nenupjautos medienos dalies kryptimi.
- ▶ Įpjovą kamiene suformuoti saugos juostos kryptimi.

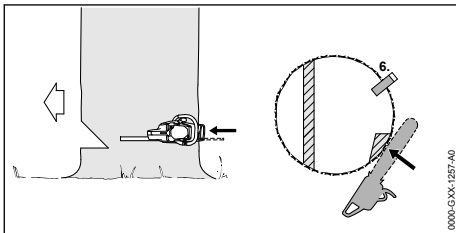

- ▶ Naudoti pleišta. Pleištas turi tikti prie medžio skersmens ir įpjovos pločio.
- ▶ Perspėti aplinkinius.
- ▶ Saugos juostą nupjauti ištiestomis rankomis iš išorės horizontaliai įpjovos lygyje. Medis krenta.

### 13.6.9 Pasvirusio mažo skersmens medžio kirtimas

Pasviręs medis pjaunamas naudojant pjūį su saugos juosta. Ši pjovimo technika turi būti naudojama, kai medžio skersmuo mažesnis nei esamos motorinio pjūklo pjovimo juostos ilgis.

- ▶ Perspėti aplinkinius.

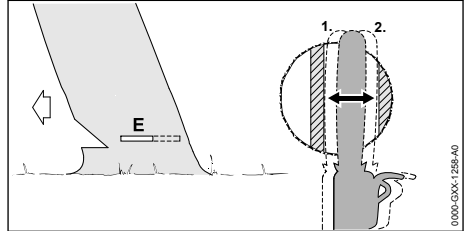

- ▶ Pjovimo juostą smeigti į įpjovą tol, kol ji išlįs kitoje kamieno pusėje, 13.6.5.
- ▶ Įpjovą kamiene suformuoti nenupjautos medienos dalies kryptimi.
- ▶ Įpjovą kamiene suformuoti nenupjautos medienos dalies kryptimi.

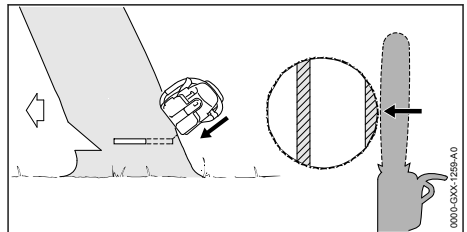

- ▶ Perspėti aplinkinius.
- ▶ Prilaikančiąją juostą nupjauti ištiestomis rankomis iš išorės ir įstrižai. Medis krenta.

### 13.6.10 Pasvirusio didelio skersmens medžio kirtimas

Pasviręs medis yra pjaunamas paprastu pjūviu su saugos juosta. Ši pjovimo technika naudojama, jei medžio skersmuo didesnis negu esamos motorinio pjūklo pjovimo juostos ilgis.

- ▶ Perspėti aplinkinius.

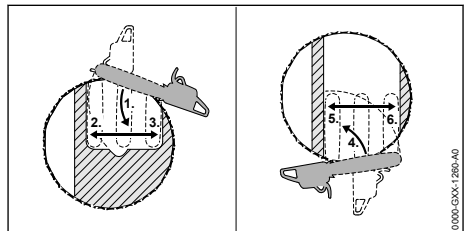

- ▶ Atraminiai dantukai atremiami į medį po prilaikančią juosta ir naudojami kaip sukimo taškas.
- ▶ Motorinis pjūklas turi judėti tik horizontaliai ir kiek įmanoma plačiau.
- ▶ Įpjovą kamiene suformuoti nenupjautos medienos dalies kryptimi.
- ▶ Įpjovą kamiene suformuoti nenupjautos medienos dalies kryptimi.
- ▶ Pereiti į priešingą kamieno pusę.
- ▶ Atraminiai dantukai atremiami į medį po įpjovą ir naudojami kaip sukimo taškas.
- ▶ Motorinis pjūklas turi judėti tik horizontaliai ir kiek įmanoma plačiau.
- ▶ Įpjovą kamiene suformuoti nenupjautos medienos dalies kryptimi.
- ▶ Įpjovą kamiene suformuoti nenupjautos medienos dalies kryptimi.

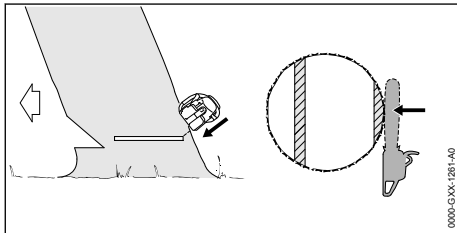

- ▶ Perspėti aplinkinius.
- ▶ Prilaikančią juostą nupjauti ištiestomis rankomis iš išorės ir įstrižai. Medis krenta.

## 14 Po darbo

### 14.1 Baigus dirbti

- ▶ Motorinį pjūklą išjungti, įjungti grandinės stabdį ir išimti akumuliatorių.
- ▶ Jei motorinis pjūklas šlapias: leisti motoriniam pjūklui išdžiūti.
- ▶ Jei akumuliatorius šlapias: palaukti, kol akumuliatorius išdžius.
- ▶ Išvalyti motorinį pjūklą.
- ▶ Nuvalyti pjovimo juostą ir pjovimo grandinę.
- ▶ Atlaisvinkite žvaigždutes gaubto veržles.
- ▶ Įtampimo varžtą 2 kartus apsukti prieš laikrodžio rodyklę. Pjovimo grandinė atlaisvinta.
- ▶ Užveržkite veržles.
- ▶ Grandinės apsaugą ant pjovimo juostos užmaiti taip, kad jis uždengtų visą pjovimo juostą.
- ▶ Nuvalyti akumuliatorių.

## 15 Pernešimas

### 15.1 Motorinio pjūklo transportavimas

- ▶ Motorinį pjūklą išjungti, įjungti grandinės stabdį ir išimti akumuliatorių.
- ▶ Grandinės apsaugą ant pjovimo juostos užmaiti taip, kad jis uždengtų visą pjovimo juostą.

#### Motorinio pjūklo nešimas

- ▶ Motorinį pjūklą dešiniąja ranka už vamzdinės rankenos nešti taip, kad pjovimo juosta būtų nukreipta atgal.

#### Motorinio pjūklo vežimas transporto priemonėje

- ▶ Motorinį pjūklą pritvirtinti taip, kad jis neapvirstų ir negalėtų judėti.

### 15.2 Akumulatoriaus pervežimas

- ▶ Motorinį pjūklą išjungti, įjungti grandinės stabdį ir išimti akumuliatorių.
- ▶ Įsitikinti, kad akumulatoriaus būklė saugi.
- ▶ Supakuokite akumuliatorių taip, kad jis negalėtų judėti pakuotėje.
- ▶ Pakuotę pritvirtinti taip, kad ji negalėtų judėti.

Akumuliatorius priskiriamas prie pavojingų transportavimui krovinių. Akumuliatorius priskiriamas UN 3480 (ličio jonų akumuliatoriai) ir buvo išbandytas metodais, aprašytais JT Bandymų ir kriterijų vadovo III dalies 38.3 poskyryje.

Transportavimo taisyklės nurodytos [www.stihl.com/safety-data-sheets](http://www.stihl.com/safety-data-sheets).

## 16 sandėliuojate

### 16.1 Motorinio pjūklo saugojimas

- ▶ Motorinį pjūklą išjungti, įjungti grandinės stabdį ir išimti akumuliatorių.
- ▶ Grandinės apsaugą ant pjovimo juostos užmaiti taip, kad jis uždengtų visą pjovimo juostą.
- ▶ Motorinį pjūklą laikyti taip, kad būtų išpildytos sekančios sąlygos:
  - Motorinis pjūklas turi būti laikoma vaikams nepasiekiamoje vietoje.
  - Motorinis pjūklas yra švarus ir sausas.
- ▶ Jei motorinis pjūklas laikomas ilgiau nei 30 dienų: Pjovimo juostą ir grandinę nuimti.

### 16.2 Akumulatoriaus laikymas

STIHL rekomenduoja akumuliatorių laikyti įkrovus 40–60 % (2 žali šviečiantys šviesos diodai).

- ▶ Akumuliatorių laikyti taip, kad būtų įvykdytos šios sąlygos:
  - Akumulatorius yra vaikams nepasiekiamoje vietoje.
  - Akumulatorius yra švarus ir sausas.
  - Akumulatorius yra uždaroje patalpoje.
  - Akumuliatorių laikyti atskirai nuo motorinio pjūklo.
  - Jei akumulatorius laikomas kroviklyje: ištraukite tinklo kištuką ir laikykite akumuliatorių įkrovę 40–60 % (šviečia 2 žali šviesos diodai).
  - Akumulatorius laikomas nuo – 10 °C iki + 50 °C temperatūroje.

### PRANESIMAS

- Jei akumulatorius laikomas ne taip, kaip aprašyta šioje naudojimo instrukcijoje, jis gali visiškai išsikaupti ir sugesti.
  - ▶ Išsikrovusį akumuliatorių įkrauti prieš padedant laikyti. STIHL rekomenduoja akumuliatorių laikyti įkrovus 40–60 % (2 žali šviečiantys šviesos diodai).
  - ▶ Akumuliatorių laikyti atskirai nuo motorinio pjūklo.

## 17 Valymas

### 17.1 Motorinio pjūklo valymas

- ▶ Motorinį pjūklą išjungti, įjungti grandinės stabdį ir išimti akumuliatorių.
- ▶ Motorinį pjūklą nuvalyti drėgna šluoste arba STIHL dervų tirpikliu.
- ▶ Teptuku išvalyti vėdinimo angas.
- ▶ Nuimti varančiosios žvaigždutės dangtelį.
- ▶ Sritį aplink varančiąją žvaigždutę nuvalyti drėgna šluoste arba STIHL dervų tirpikliu.
- ▶ Iš akumulatoriaus dėklo pašalinti pašalines medžiagas ir akumulatoriaus dėklą išvalyti drėgna šluoste.
- ▶ Elektros kontaktus akumulatoriaus dėkle nuvalyti teptuku ar minkštu šepetėliu.
- ▶ Uždėti varančiosios žvaigždutės dangtelį.

### 17.2 Pjovimo juostos ir pjovimo grandinės valymas

- ▶ Motorinį pjūklą išjungti, įjungti grandinės stabdį ir išimti akumuliatorių.
- ▶ Nuimti pjovimo juostą ir pjovimo grandinę.

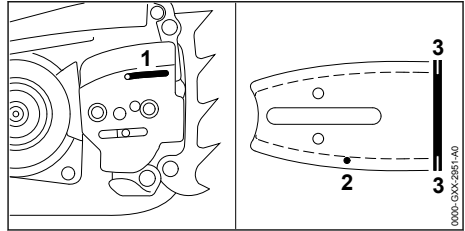

- ▶ Alyvos tiekimo angelę (1), alyvos tekėjimo kanalą (2) ir griovelį (3) išvalykite teptuku, minkštu šepetėliu arba STIHL dervų tirpikliu.
- ▶ Pjovimo grandinę nuvalyti teptuku, minkštu šepetėliu arba STIHL dervų tirpikliu.
- ▶ Sumontuoti pjovimo juostą ir pjovimo grandinę.

### 17.3 Neaustinės medžiagos oro filtro valymas

- ▶ Motorinį pjūklą išjungti, įjungti grandinės stabdį ir išimti akumuliatorių.

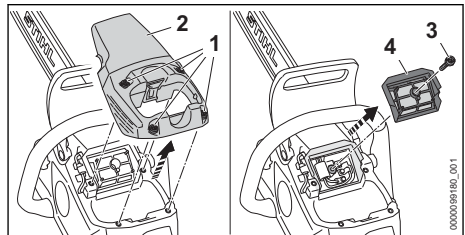

- ▶ Sukti varžtus (1) prieš laikrodžio rodyklę tol, kol bus galima nuimti gaubtą (2).
- ▶ Nuimti gaubtą (2).
- ▶ Varžtą (3) tol sukti prieš laikrodžio rodyklę, kol bus galima nuimti oro filtrą (4).
- ▶ Oro filtrą (4) nuimti.
- ▶ Išpurtyti oro filtrą (4).
- ▶ Jei oro filtras (4) apgadintas: pakeisti oro filtrą (4).
- ▶ Oro filtrą (4) iš švariosios pusės išpūsti suslėgtuoju oru.



### ISPEJIMAS

- Jei valymo priemonės pateks ant odos ar į akis, ji gali sudirginti odą ar akis.
  - ▶ Laikytis valymo priemonės naudojimo instrukcijos.
  - ▶ Vengti kontakto su valymo priemonėmis.
  - ▶ Jei šių medžiagų pateko ant odos: atitinkamas odos vietas nuplaukite dideliu kiekiu vandens ir muilu.
  - ▶ Jei šių medžiagų pateko į akis: akis mažiau siai 15 minučių skalauti dideliu kiekiu vandens ir kreiptis į gydytoją.

---

- ▶ Oro filtro (4) išorę ir vidų apipurkšti specialiu STIHL valikliu arba valymo priemone, kurios pH vertė būtų didesnė nei 12.
- ▶ Specialų STIHL valiklį arba valymo priemonę palikti užpurkštą 10 minučių.
- ▶ Švarioją oro filtro (4) pusę nuplauti tekančiu vandeniu.
- ▶ Nešvarioją oro filtro (4) pusę nuplauti tekančiu vandeniu.
- ▶ Leisti oro filterui (4) natūraliai išdžiūti.
- ▶ Uždėkite oro filtrą (4).
- ▶ Įsukti ir priveržti varžtą (3).
- ▶ Uždėti gaubtą (2).
- ▶ Įsukti ir priveržti varžtus (1).

## 17.4 Akumulatoriaus valymas

- ▶ Akumuliatorių nuvalyti su drėgna šluoste.

# 18 Priežiūra

## 18.1 Techninės priežiūros intervalai

Techninės priežiūros intervalai priklauso nuo aplinkos ir darbo sąlygų. STIHL rekomenduoja šiuos techninės priežiūros intervalus:

### Grandinės stabdys

- ▶ Grandinės stabdžio techninę priežiūrą toliau nurodytais intervalais pavesti STIHL prekybos atstovui:
  - Naudojant visą dieną: kas ketvirtį
  - Naudojant dalį dienos: kas pusę metų
  - Naudojant retkarčiais: kas metus

### Kas savaitę

- ▶ Patikrinti varančiąją žvaigždutę.
- ▶ Patikrinti pjovimo juostą ir pašalinti šerpetas.
- ▶ Patikrinti ir pagaląsti pjovimo grandinę.

### Kas mėnesį

- ▶ STIHL prekybos atstovui pavesti išvalyti alyvos bakelį.

## 18.2 Pjovimo juostos šerpetų pašalinimas

Ant pjovimo juostos kraštų gali susidaryti šerpetos.

- ▶ Šerpetas pašalinti su plokščia dilde arba STIHL pjovimo juostos valytuvu.
- ▶ Jeigu kyla neaiškumų: kreiptis į STIHL specializuotą pardavėją.

## 18.3 Pjovimo grandinės galandinimas

Reikia turėti įgūdžių, kad teisingai paaštrinti pjovimo grandinę.

STIHL dildės, STIHL galandinimo šablonai, STIHL galandinimo įrankiai ir brošiūra "STIHL pjovimo grandinių aštrinimas", padės teisingai paaštrinti pjovimo grandinę. Brošiūrą rasite [www.stihl.com/sharpening-brochure](http://www.stihl.com/sharpening-brochure).

STIHL rekomenduoja dėl pjovimo grandinės aštrrinimo kreiptis į STIHL specializuotos prekybos atstovą.



### ISPEJIMAS

- Pjovimo grandinės pjaunamieji dantukai aštrūs. Naudotojas gali įsijauti.
  - ▶ Mūvėti darbinės pirštines iš atsparios medžiagos.

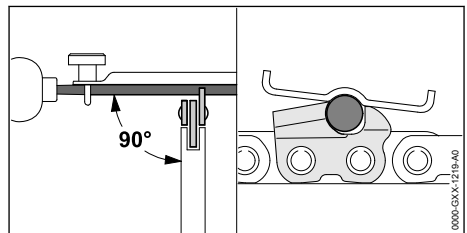

- ▶ Kiekvieną pjovimo dantuką aštrinti apvalia dilde taip, kad būtų išpildytos sekančios sąlygos:
  - Apvali dildė turi tikti prie pjovimo grandinės žingsnio.
  - Apvali dildė turi būti braukiama iš vidaus į išorę.
  - Apvali dildė turi būti braukiama stačiu kampu į pjovimo juostos šoninį paviršių.
  - Laikomasi 30° galandinimo kampo.



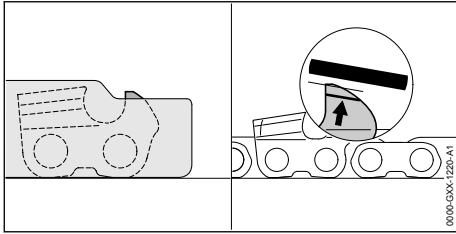



- ▶ Gylio ribotuva su plokščia dilde taip žeminti, kad ji su STIHL kalibruota plokšte būtų paraleliai nudilimo atžymai. STIHL kalibruota plokštelė turi atitikti pjovimo grandinės žingsnį.
- ▶ Iškilus neaiškumų: kreiptis į STIHL specializuotos prekybos atstovą.

## 20 Gedimų šalinimas

### 20.1 Motorinio pjūklo arba akumulatoriaus gedimų šalinimas

Triktis	Akumulatoriaus šviesos diodai	Priežastis	Problemos sprendimas
Motorinis pjūklas neįsijungia.	1 šviesos diodas mirksi žalia spalva.	Akumulatorius per mažai įkrautas.	▶ Akumuliatorių visiškai įkrauti taip, kaip aprašyta kroviklių STIHL AL 101, 301, 301-4, 500 naudojimo instrukcijoje.
	1 šviesos diodas šviečia raudonai.	Akumulatorius per šiltas arba per šaltas.	▶ Įjungti pjovimo grandinės stabdį ir išimti akumuliatorių. Įjungti pjovimo grandinės stabdį ir išimti akumuliatorių. ▶ Palaukti, kol akumulatorius atvės arba sušils.
	3 šviesos diodai mirksi raudonai.	Motorinis pjūklas sugedęs.	▶ Įjungti pjovimo grandinės stabdį ir išimti akumuliatorių. Įjungti pjovimo grandinės stabdį ir išimti akumuliatorių. ▶ Nuvalyti elektros kontaktus akumulatoriaus dėkle. ▶ Įdėti akumuliatorių. ▶ Išjunkite grandinės stabdį. ▶ Motorinį pjūklą įjungti. ▶ Jeigu toliau mirksi 3 raudoni diodai: motorinio pjūklo nenaudoti ir kreiptis į specializuotos STIHL prekybos atstovą.
	3 šviesos diodai šviečia raudonai.	Motorinis pjūklas per šiltas.	▶ Įjungti pjovimo grandinės stabdį ir išimti akumuliatorių. Įjungti pjovimo grandinės stabdį ir išimti akumuliatorių. ▶ Leisti motoriniam pjūklui atvėsti.
	4 šviesos diodai mirksi raudonai.	Akumulatoriaus triktis.	▶ Įjungti pjovimo grandinės stabdį ir išimti ir vėl įdėti akumuliatorių. ▶ Išjunkite grandinės stabdį. ▶ Motorinį pjūklą įjungti. ▶ Jei 4 šviesos diodai ir toliau mirksi raudonai: nenaudoti akumulatoriaus ir kreiptis į STIHL prekybos atstovą.
		Nutrūkęs elektros ryšys tarp motorinio pjūklo ir akumulatoriaus.	▶ Įjungti pjovimo grandinės stabdį ir išimti akumuliatorių. Įjungti pjovimo grandinės stabdį ir išimti akumuliatorių. ▶ Nuvalyti elektros kontaktus akumulatoriaus dėkle. ▶ Įdėti akumuliatorių.

Triktis	Akumuliatoriaus šviesos diodai	Priežastis	Problemos sprendimas
		Motorinis pjūklas arba akumuliatorius sudrėkę.	▶ Motorinį pjūklą ar akumuliatorių išdžiovinti.
Šviesos diodas "TEMPERATURE" šviečia raudonai.		Motorinis pjūklas per šiltas.	▶ Įjungti pjovimo grandinės stabdį ir išimti akumuliatorių. Įjungti pjovimo grandinės stabdį ir išimti akumuliatorių. ▶ Leisti motoriniam pjūklui atvėsti. ▶ Išvalyti oro filtrą.
Motorinis pjūklas išsijungia darbo metu.	3 šviesos diodai šviečia raudonai.	Motorinis pjūklas per šiltas.	▶ Įjungti pjovimo grandinės stabdį ir išimti akumuliatorių. Įjungti pjovimo grandinės stabdį ir išimti akumuliatorių. ▶ Leisti motoriniam pjūklui atvėsti.
		Elektros įrangos triktis.	▶ Įjungti pjovimo grandinės stabdį ir išimti ir vėl įdėti akumuliatorių. ▶ Motorinį pjūklą įjungti.
Motorinio pjūklo darbo laikas per trumpas.		Akumuliatorius nevisiškai įkrautas.	▶ Akumuliatorių visiškai įkrauti taip, kaip aprašyta kroviklių STIHL AL 101, 301, 301-4, 500 naudojimo instrukcijoje.
		Viršyta akumuliatoriaus eksploatavimo trukmė.	▶ Pakeisti akumuliatorių.
Pjovimo zonoje rūksta arba junta mas degėsių kvapas.		Pjovimo grandinė blogai išgaląsta.	▶ Tinkamai išgaląsti pjovimo grandinę.
		Alyvos bakelyje per mažai pjovimo grandinių tepimo alyvos.	▶ Įpilti pjovimo grandinių tepimo alyvos.
		Grandinės tepimo sistema tiekia per mažai pjovimo grandinių tepimo alyvos.	▶ Padidinti tiekiamos alyvos kiekį. ▶ Nuvalyti pjovimo juostą ir pjovimo grandinę.
		Pjovimo grandinė per stipriai įtempta.	▶ Tinkamai įtempti pjovimo grandinę.
		Motorinis pjūklas netinkamai naudojamas.	▶ Paprašyti, kad kas nors paaiškintų ir pasimokyti naudoti.
Šviesos diodas PJOVIMO GRANDINIŲ TEPIMO ALYVA šviečia raudona spalva.		Alyvos bakelyje per mažai pjovimo grandinių tepimo alyvos.	▶ Įpilti pjovimo grandinių tepimo alyvos.
		Alyvos jutiklyje yra per mažai pjovimo grandinių tepimo alyvos.	▶ Nustatyti maksimalų tiekiamos alyvos kiekį. ▶ Nustatyti maksimalų galios lygį. ▶ Įjungti motorinį pjūklą ir palikti veikti maždaug 1 minutę. Šviesos diodas PJOVIMO GRANDINIŲ TEPIMO ALYVA užgęsta. Galima alyvos siurbį nustatyti darbu. ▶ Jei šviesos diodas PJOVIMO GRANDINIŲ TEPIMO ALYVA toliau šviečia raudona spalva: motorinio pjūklo nenaudoti ir kreiptis į specializuotas „STIHL“ prekybos atstovą.

Triktis	Akumulatoriaus šviesos diodai	Priežastis	Problemos sprendimas
		Pjovimo grandinės tepimo alyva yra netinkama, nešvari arba per sena.	<ul style="list-style-type: none"> <li>▶ Įpilti ir naudoti naują, tinkamą pjovimo grandinės tepimo alyvą,  8.3.</li> <li>▶ Jei šviesos diodas PJOVIMO GRANDINIŲ TEPIMO ALYVA toliau šviečia raudona spalva: motorinio pjūklo nenaudoti ir kreiptis į specializuotos „STIHL“ prekybos atstovą.</li> </ul>
Šviesos diodas PJOVIMO GRANDINIŲ TEPIMO ALYVA mirksi raudona spalva.		Sugedo pjovimo grandinių tepimo alyvos jutiklis.	▶ Nenaudoti motorinio pjūklo ir kreiptis į „STIHL“ prekybos atstovą.
Akumulatoriaus su  nepavyksta rasti „STIHL connected“ programėlėje.		Akumuliatoriuje arba mobiliajame galiniame įrenginyje išaktyvinta „Bluetooth®“ radijo ryšio sąsaja.	▶ Akumuliatoriuje ir mobiliajame galiniame įrenginyje aktyvinkite „Bluetooth®“ radijo ryšio sąsają.
		Per didelis atstumas tarp akumulatoriaus ir mobiliojo galinio įrenginio.	<ul style="list-style-type: none"> <li>▶ Sumažinkite atstumą,  21.4.</li> <li>▶ Jei akumulatoriaus ir toliau nepavyksta rasti „STIHL connected“ programoje: kreiptis į STIHL prekybos atstovą.</li> </ul>

## 20.2 Klientų konsultavimo apie gaminius ir naudojimą paslaugos

Klientų konsultavimo apie gaminius ir naudojimą paslaugas teikia STIHL prekybos atstovas.

Kaip susisiekti ir daugiau informacijos rasite adresu <https://support.stihl.com> arba [www.stihl.com](http://www.stihl.com).

## 21 Techniniai daviniai

### 21.1 Motoriniai pjūklai STIHL MSA 300.0, MSA 300.0 C

- Priimtini akumulatoriai: STIHL AP (išskyrus STIHL AP 100, AP 200, AP 300)
- Svoris be akumulatoriaus, pjovimo juostos ir pjovimo grandinės: 4,5 kg
- Didžiausioji alyvos bakelio talpa: 310 cm<sup>3</sup> (0,31 l)
- Elektrinio įrenginio apsaugos laipsnis: IPX4 (apsaugotas nuo visomis kryptimis tykštančių purslų)

Veikimo trukmė nurodyta [www.stihl.com/battery-life](http://www.stihl.com/battery-life).

### 21.2 Varančiosios žvaigždutės ir grandinės greičiai

Galima naudoti toliau nurodytas varančiąsias žvaigždutes:

- 8 dantų, skirta „325“
- Didžiausias grandinės: 30 m/s

### 21.3 Mažiausias pjovimo juostų griovelio gylis

Mažiausias griovelio gylis priklauso nuo pjovimo juostos žingsnio.

- „325“ P: 1,6 mm

### 21.4 Akumulatorius STIHL AP

- Akumulatorius: ličio jonų
- Įtampa: 36 V
- Talpa Ah: žiūrėti ant skydelio
- Energijos kiekis Wh: žiūrėti ant skydelio
- Svoris, kg: žr. lentelę su duomenimis
- Leidžiamas naudojimo ir laikymo temperatūros diapazonas: nuo –10 iki 50 °C
- „Bluetooth®“ radijo ryšio sąsaja (tik akumulatoriams su ):

- Duomenų ryšys: Bluetooth® 5.1. Mobilusis galinis įrenginys turi būti suderinamas su „Bluetooth® Low Energy 5.0“ ir palaikyti „Generic Access Profile (GAP)“.
- Dažnio juosta: ISM juosta, 2,4 GHz
- Spinduliuojama didžiausioji siunčiamo signalo galia: 1 mW
- Signalų aprėptis: apie 10 m. Signalų stiprumas priklauso nuo aplinkos sąlygų ir mobiliojo galinio įrenginio. Aprėptis gali stipriai kisti priklausomai nuo išorinių sąlygų, įskaitant ir naudojamą imtuvą. Uždarų patalpų viduje ir dėl metalinių užtvartų (pvz., sienų, lentynų, lagamino) aprėptis gali stipriai sumažėti.
- Mobiliojo galinio įrenginio operaciniai sistemos keliami reikalavimai: Android arba iOS (esamoje versijoje arba aukštesnė)

## 21.5 Garso ir vibracijos vertės

Garso slėgio lygio K vertė yra 2 dB(A). Garso galios lygio K vertė yra 2 dB(A). Vibracijos verčių K vertė yra 2 m/s<sup>2</sup>.

STIHL rekomenduoja dėvėti klausos apsaugos priemonę.

- Garso slėgio lygis L<sub>pA</sub>, išmatuotas pagal EN 62841-4-1: 93 dB(A) standartą
- Garso galios lygis L<sub>WA</sub>, išmatuotas pagal EN 62841-4-1: 104 dB(A)

- Vibracijos vertė a<sub>hv</sub>, išmatuota pagal EN 62841-4-1 standartą:
  - Valdymo rankena: 2,8 m/s<sup>2</sup>
  - Vamzdinė rankena: 2,6 m/s<sup>2</sup>

Nurodytos garso ir vibracijų vertės išmatuotos standartiniu matavimo metodu ir gali būti naudojamos vienam elektriniam įrankiui palyginti su kitu. Faktinės garso ir vibracijų vertės gali skirtis nuo nurodytųjų verčių – tai priklauso nuo įrankio naudojimo būdo. Nurodytomis garso ir vibracijų vertėmis taip pat galima vadovautis preliminariai vertinant garso ir vibracinį poveikį. Reikia įvertinti faktinį garso ir vibracinį poveikį. Taip pat galima atsižvelgti ir į laikotarpius, kai elektrinis įrankis yra išjungtas, ir laikotarpius, kai įrankis įjungtas, tačiau veikia nenaudojamas.

Informacijos, kaip vykdomi direktyvos 2002/44/EB reikalavimai darbuotojams nuo vibracijų apsaugoti, galima rasti [www.stihl.com/vib](http://www.stihl.com/vib).

## 21.6 REACH

REACH pažymi ES potvarkį dėl registravimo, vertinimo ir chemikalų leistinas normas.

Informacijas apie atitikimą REACH potvarkiui (ES) Nr. rasite [www.stihl.com/reach](http://www.stihl.com/reach).

## 22 Pjovimo juostos ir pjovimo grandinės deriniai

### 22.1 Motoriniai pjūklai STIHL MSA 300.0, MSA 300.0 C

Žingsnis	Varančiojo narelio storis / griovėlio plotis	Ilgis	Pjovimo juosta	Kreipiamosios žvaigždutės dantų skaičius	Varančiųjų narelių skaičius	Pjovimo grandinė
.325"	1,3 mm	35 cm	Rollomatic E / Light 04	10	60 67 74 81	23 RD3 Pro (tipas 3696) 23 RM Pro (tipas 3693) 23 RM3 Pro (tipas 3695) 23 RS Pro (tipas 3690) 23 RS3 Pro (tipas 3694)
		40 cm				
		45 cm				
		50 cm				
		40 cm	„Duromatic E / Strong S“	-	67	

Pjovimo juostos pjovimo ilgis priklauso nuo naudojamo motorinio pjūklų ir naudojamos pjovimo grandinės. Faktinis pjovimo juostos pjovimo ilgis gali būti mažesnis nei nurodytas ilgis.

## 23 Atsarginės dalys ir priedai

### 23.1 Atsarginės dalys ir priedai

**STIHL** Šie simboliai žymi originalias STIHL atsargines dalis ir originalius STIHL priedus.



STIHL rekomenduoja naudoti originalias STIHL atsargines dalis ir originalius STIHL priedus.

Nors nuolat stebi rinką, STIHL negali įvertinti kitų gamintojų atsarginių dalių ir priedų patikimumo,

saugos bei tinkamumo, todėl tokius naudojant, STIHL negali už juos garantuoti.

STIHL originalių atsarginių dalių ir STIHL originalių priedų galima įsigyti iš STIHL specializuoto prekybos atstovo.

## 24 Utilizavimas

### 24.1 Motorinio pjūklų ir akumuliatoriaus utilizavimas

Informacijos apie šalinimą gali suteikti vietos savivaldybė arba STIHL prekybos atstovas.

Netinkamai šalinant gali būti pakenkta sveikatai ir aplinkai.

- ▶ STIHL gaminius, įskaitant pakuotę, nuneškite į tinkamą surinkimo punktą perdirbti pagal vietinės taisykles.
- ▶ Neišmesti kartu su buitinėmis atliekomis.

## 25 ES- atitikties sertifikatas

### 25.1 Motoriniai pjūklai STIHL MSA 300.0, MSA 300.0 C

ANDREAS STIHL AG & Co. KG

Badstraße 115

D-71336 Waiblingen

Vokietija

prisiimdama visą atsakomybę deklaruoja, kad

- Rūšis: Akumuliatorinis pjūklas
- Gamintojo prekių ženklas: STIHL
- Tipas: MSA 300.0, serijos identifikacinis numeris: MA02
- Tipas: MSA 300.0 C, serijos identifikacinis numeris: MA02

išpildo visus atitinkamų direktyvų 2011/65/ES, 2006/42/EB, 2014/30/ES ir 2000/14/EB reikalavimus ir yra sukonstruotas ir pagamintas, remiantis produkto pagaminimo datai galiojančiomis sekančių formų versijomis: EN 55014-1, EN 55014-2, EN 62841-1 ir EN 62841-4-1.

ES tipo tyrimą pagal Direktyvos 2006/42/EB 12.3(b) str. atliko: VDE Prüf- u. Zertifizierungsinstitut (Bandymų ir sertifikavimo institutas) (NB 0366), Merianstraße 28, 63069 Offenbach, Vokietija

- Sertifikato numeris: 40053950

Išmatuotasis ir garantuotasis garso galios lygis buvo nustatyti vadovaujantis Direktyvos 2000/14/EB V priedu.

MSA 300.0, MSA 300.0 C

- Išmatuotas triukšmo lygis: 107 dB(A)

- Garantuotas garso galios lygis: 109 dB(A)

Techniniai dokumentai saugomi ANDREAS STIHL AG & Co. KG Gaminių patvirtinimo skyriuje.

Pagaminimo metai ir gamyklinis numeris yra nurodyti ant motorinio pjūklų.

Waiblingen, 2021.08.31

ANDREAS STIHL AG & Co. KG



[monės vardas]

Dr. Jürgen Hoffmann, Skyriaus vadovas Produktuzulassung Produkto reguliavimas

## 26 UKCA atitikties deklaracija

### 26.1 Motoriniai pjūklai STIHL MSA 300.0, MSA 300.0 C

**UK  
CA**

ANDREAS STIHL AG & Co. KG

Badstraße 115

D-71336 Waiblingen

Vokietija

prisiimdama visą atsakomybę deklaruoja, kad

- Rūšis: Akumuliatorinis pjūklas
- Gamintojo prekių ženklas: STIHL
- Tipas: MSA 300.0, serijos identifikacinis numeris: MA02
- Tipas: MSA 300.0 C, serijos identifikacinis numeris: MA02

atitinka atitinkamas Jungtinės Karalystės The Restriction of the Use of Certain Hazardous Substances in Electrical and Electronic Equipment Regulations 2012, Supply of Machinery (Safety) Regulations 2008, Electromagnetic Compatibility Regulations 2016 ir Noise Emission in the Environment by Equipment for use Outdoors Regulations 2001 taisyklių nuostatas ir yra suprojektuotas bei pagamintas pagal gamybos dieną galiojančias šių standartų versijas: EN 55014-1, EN 55014-2, EN 62841-1 ir EN 62841-4-1.

Tipo bandymas buvo atliktas: paskelbtoji įstaiga: Intertek Testing & Certification Ltd, Academy Place, 1-9 Brook Street, Brentwood Essex, CM14 5NQ, United Kingdom

- Sertifikato numeris: ITS UK MCR 58

Nustatant išmatuotą ir garantuotą garso galios lygį, taikytas Jungtinės Karalystės reglamentas-Noise Emission in the Environment by Equipment for use Outdoors Regulations 2001, Schedule 8.

MSA 300.0, MSA 300.0 C

– Išmatuotas triukšmo lygis: 107 dB(A)

– Garantuotas garso galios lygis: 109 dB(A)

Techniniai dokumentai saugomi įmonėje ANDREAS STIHL AG & Co. KG.

Pagaminimo metai ir gamyklinis numeris yra nurodyti ant motorinio pjūklo.

Waiblingen, 2022.03.31

ANDREAS STIHL AG & Co. KG

Įmonės vardas 

Dr. Jürgen Hoffmann, Skyriaus vadovas Produktzulassung Produkto reguliavimas

## 27 Bendri saugumo nurodymai elektriniams įrenginiams

### 27.1 Įvadas

Šiame skyriuje perteikiami normoje EN/EC 62841 suformuluoti nurodymai saugumui, dirbant su rankose nešamais elektriniais įrenginiais.

STIHL privalo atkurti šiuos tekstus.

"Saugos, eksploatuojant elektros įrankius taisyklėse" esantys saugos nurodymai dėl elektros smūgio išvengimo STIHL akumuliatorių energiją naudojančiams įrenginiams nėra taikomi.



#### ISPEJIMAS

- **Perskaitykite visus saugumo nurodymus, instrukcijas, paveikslėlius ir techninius duomenis, galiojančius šiam elektriniam įrankiui.** Nesilaikant toliau pateiktų instrukcijų, galima patirti elektros smūgį, gali kilti gaisras ir (arba) galima sunkiai susižaloti. **Išsaugokite visus saugumo instrukcijas ir nurodymus.**

Saugaus darbo instrukcijose naudojamas terminas "elektrinis įrenginys" liečia tiek elektrinius įrenginius (su elektros pajungimo laidu), tiek akumuliatorinius įrenginius (be elektros pajungimo laido).

### 27.2 Darbo vietos sauga

- a) **Darbo zona turi būti švari ir gerai apšviesta.** Jei darbo zona netvarkinga ar neapšviesta, gali įvykti nelaimingas atsitikimas.
- b) **Nenaudokite elektrinio įrankio sprogojeje aplinkoje, kurioje yra degių skysčių, dujų ar dulkių.** Elektriniai įrankiai įskelia kibirkščių, ir gali uždegti dulkes ar garus.
- c) **Dirbdami su elektriniu įrankiu neleiskite artintis vaikams ar kitiems asmenims.** Atitraukus dėmesį, elektrinis įrankis gali tapti nevaldomas.

### 27.3 Elektros sauga

- a) **Elektrinio įrankio jungiamasis kištukas turi tikti elektros lizdui.** Jokiū būdu nekeiskite kištuko. Jei elektrinis įrankis įžemintas, nenaudokite adapterių. Naudojant originalius kištukus ir tinkamus elektros lizdus sumažėja elektros smūgio pavojus.
- b) **Stenkitės nesiliesti prie įžemintų paviršių, pavyzdžiui, vamzdžių, šildymo įrenginių, viryklių ir šaldytuvų.** Kai kūnas įžemintas, padidėja elektros smūgio pavojus.
- c) **Saugokite elektrinius įrankius nuo lietaus ar drėgmės.** Į elektrinio įrankio vidų patekus vandens, padidėja elektros smūgio pavojus.
- d) **Nenaudokite jungiamojo laido ne pagal paskirtį.** Jungiamasis laidas neskirtas elektriniam įrankiui nešti, tempti arba traukti norint iš elektros lizdo ištraukti kištuką. Saugokite jungiamąjį laidą nuo karščio, aštrių briaunų ir slankių dalių, neišstepkite jo alyva. Apgadinus arba suraizgius jungiamuosius laidus, padidėja elektros smūgio pavojus.
- e) **Dirbdami su elektriniu įrankiu lauke, naudokite tik darbai lauke tinkamus ilginamuosius laidus.** Naudojant darbai lauke tinkamą ilgiamąjį laidą, sumažėja elektros smūgio pavojus.
- f) **Jei elektrinis įrankis neišvengiamai turi būti naudojamas drėgnoje aplinkoje, naudokite pažaidos srove valdomą jungtuvą.** Naudojant pažaidos srove valdomą jungtuvą sumažėja elektros smūgio pavojus.

### 27.4 Žmonių sauga

- a) **Būkite atidūs, sutelkę dėmesį į tai, ką darote, ir laikykitės įprastų darbo su elektriniu įrankiu taisyklių.** Nenaudokite elektrinių įrankių, jei pajutote nuovargį, vartojote narkotinių medžiagų, alkoholio ar vaistų. Menkiausias

- neapdairumas dirbant su elektriniu įrankiu gali būti sunkių sužalojimų priežastis.
- b) **Dėvėkite asmenines apsaugos priemones ir būtinai užsidėkite apsauginius akinius.** Elektrinio įrankio tipai ir jo naudojimo būdai tinkamos asmeninės apsaugos priemonės, pavyzdžiui, kaukė nuo dulkių, neslystanti saugi avalynė, apsauginis šalmas ar klausos apsaugos priemonė, sumažina pavojų susižaloti.
- c) **Saugokitės, kad netyčia neįjungtumėte įrankio. Prieš prijungdami elektrinį įrankį prie elektros tinklo ir (arba) akumulatoriaus, prieš jį pakeldami ar nešdami įsitikinkite, kad elektrinis įrankis yra išjungtas.** Jei nešdami elektrinį įrankį pirštą laikysite ant jungiklio arba į elektros tinklą įjungsitė jau įjungtą elektrinį įrankį, gali įvykti nelaimingas atsitikimas.
- d) **Prieš įjungdami elektrinį įrankį, pašalinkite reguliavimo įrankius arba veržliarakčius.** Besisukančioje elektrinio įrankio dalyje esantis įrankis ar raktas gali sužaloti.
- e) **Venkite nenatūralios kūno padėties. Stovėkite stabiliai, visada išlaikykite pusiausvyrą.** Taip geriau galėsite kontroliuoti elektrinį įrankį nenumatytomis aplinkybėmis.
- f) **Vilkėkite tinkamus drabužius. Nevilkėkite plačių drabužių, būkite be papuošalų. Plaukus ir drabužius saugokite nuo slankių dalių.** Slankiosios dalys gali įtraukti laisvus drabužius, papuošalus ar ilgus plaukus.
- g) **Jei prie įrankio galima prijungti dulkių siurbimo ar dulkių surinkimo įrenginių, juos reikia prijungti ir tinkamai naudoti.** Susiurbus dulkes, sumažėja dulkių keliamas pavojus.
- h) **Nesijauskite nepagrįstai saugūs ir būtinai laikykitės elektrinių įrankių naudojimo saugos taisyklių, net jei elektrinį įrankį naudojote daug kartų ir gerai mokate su juo dirbti.** Nerūpestingai elgdamiesi greitai galite sunkiai susižaloti.
- c) **Prieš reguliuodami, padėdami elektrinį įrankį ar keisdami papildomus įrankius, ištraukite iš elektros lizdo kištuką ir (arba) išimkite išimamąjį akumuliatorių.** Ši atsargumo priemonė neleis elektriniam įrankiui netyčia įsijungti.
- d) **Nenaudokjamos elektrinius įrankius laikykite vaikams nepasiekiamoje vietoje. Neleiskite elektrinio įrankio naudoti su juo nesusipažinusiems ar šių nurodymų neperskaičiusiems žmonėms.** Elektriniai įrankiai kelia pavojų, jei juos naudoja patirties neturintys žmonės.
- e) **Rūpestingai prižiūrėkite elektrinius ir papildomus darbo įrankius.** Patikrinkite, ar tinkamai veikia ir ar neužsikirtusios slankiosios dalys, ar nėra elektrinio įrankio veikimą bloginančių sulūžusių arba apgadintų dalių. Prieš naudodami elektrinį įrankį pasirūpinkite, kad sugadintos dalys būtų pataisytos. Daug nelaimingų atsitikimų įvyksta dėl netinkamai prižiūrimų elektrinių įrankių.
- f) **Pjovimo įrankiai turi būti aštrūs ir švarūs.** Rūpestingai prižiūrimi pjovimo įrankiai su aštriais ašmenimis rečiau įstringa, juos lengviau valdyti.
- g) **Elektrinį įrankį, papildomą įrangą, priedus ir kt. naudokite vadovaudamiesi šiais nurodymais. Taip pat įvertinkite darbo sąlygas ir atliktiną darbą.** Elektrinius įrankius naudojant nenumatytais tikslais gali susiklostyti pavojingų situacijų.
- h) **Rankenos ir suimamieji paviršiai turi būti sausi, švarūs ir neištepti alyva ar tepalu.** Jei rankenos ar suimamieji paviršiai slidūs, elektrinio įrankio negalėsite saugiai naudoti ir valdyti nenumatytomis situacijomis.

## 27.5 Elektrinio įrankio naudojimas ir elgesys su juo

- a) **Venkite elektrinio įrankio perkrovų. Naudokite darbui tinkamą elektrinį įrankį.** Tinkamu elektriniu įrankiu darbą nurodytoje įrankio naudojimo srityje atliksite geriau ir saugiau.
- b) **Nenaudokite elektrinio įrankio, jei sugedo jo jungiklis.** Neįsijungiantis arba neišsijungiantis elektrinis įrankis kelia pavojų, ir jį reikia pataisyti.

## 27.6 Akumulatorinio įrenginio naudojimas ir priežiūra

- a) **Įkraukite akumuliatorių tik su įkrovikliais, kuriuos rekomenduoja gamintojas.** Įkroviklis, kuris skirtas tam tikros rūšies akumuliatorių įkrovimui, gali užsidegti, jei jis naudojamas su kitokiu akumuliatoriumi.
- b) **Elektros įrankiuose naudokite tik tam skirtus akumuliatorius.** Kitokių akumuliatorių naudojimas gali sukelti sužeidimus ar gaisro pavojų.
- c) **Nelaikykite naudojamo akumulatoriaus šalia sąvaržėlių, monetų, raktų, vinių, varžtų ar kitų smulkių metalinių daiktų, kurie gali sąlygoti kontaktų atotrūkį.** Trumpas sujungimas tarp akumulatoriaus kontaktų gali sukelti nudegimus arba gaisrą.

- d) **Neteisingai naudojant, iš akumulatoriaus gali ištekėti skystis. Venkite kontakto su juo. Esant atsitiktiniam kontaktui, nuplauti vandeniu. Jei skystis patenka į akis, papildomai kreipkitės pas gydytoją. Ištekantis akumulatoriaus skystis gali suerzinti ar nudeginti odą.**
- e) **Nenaudokite pažeisto ar pakeisto akumulatoriaus. Pažeisti ar pakeisti akumulatoriai gali sukelti gaisro, sproginimo ar sužeidimo pavojų.**
- f) **Saugokite akumuliatorių nuo ugnies ir per aukštos temperatūros poveikiuognis arba virš 130 °C (265 °F) temperatūra gali sukelti sproginimą.**
- g) **Laikykitės nurodymų įkrovimui ir niekada neįkraudinkite akumulatoriaus ar akumulatorinio įrankio aukštesnėje nei nurodyta naudojimo instrukcijoje temperatūroje. Neteisingas įkrovimas ar įkrovimas aukštesnėje nei leistinoje temperatūroje gali sunaikinti akumuliatorių ir padidinti gaisro pavojų.**

## 27.7 Servisas

- a) **Elektrinį įrenginį taisyti paveskite tik kvalifikuotam personalui ir taisant naudoti tik originalias atsargines dalis. Tuo bus užtikrinta, kad bus išsaugotas elektrinio įrenginio saugumas.**
- b) **Niekada neatlikinėkite techninės priežiūros pažeistam akumuliatoriui. Visą akumuliatorių techninę priežiūrą turėtų atlikti tik gamintojas ar įgaliotos aptarnavimo vietos.**

## 27.8 Grandininių pjūklų naudojimo saugos nurodymai

**Bendrieji grandininių pjūklų naudojimo saugos nurodymai**

- a) **Pjūklui veikiant, visos kūno dalys turi būti atokiai nuo pjovimo grandinės. Prieš užvesdami pjūklą įsitikinkite, kad pjovimo grandinė niekur nesiliečia. Dėl menkausio neatidumo dirbant su grandininio pjūklų pjovimo grandinė gali sugriebti drabužius arba kūno dalis.**
- b) **Grandininį pjūklą visada laikykite dešiniąja ranka suėmę už galinės rankenos, o kairiąja – už priekinės rankenos. Grandininį pjūklą laikant priešingai, padidėja pavojus susižaloti, todėl taip dirbti draudžiama.**
- c) **Grandininį pjūklą laikykite tik už izoliuotų rankenos paviršių, nes pjūklo grandinė gali atsitrenkti į paslėptus elektros laidus. Pjovimo grandinei prisilietus prie laido, kuriame yra**

įtampa, ši gali persiduoti metalinėms įrankio dalims ir sukelti elektros smūgį.

- d) **Užsidėkite akių apsaugos priemonę. Rekomenduojame naudoti ir kitas klausos, galvos, rankų, kojų ir pėdų apsaugos priemones. Dėvint tinkamus apsauginius drabužius, pavojus būti sužalotiems skraidančių skiedrų ar pavojus netyčia prisiliesti prie pjovimo grandinės yra mažesni.**
- e) **Nenaudokite grandininio pjūklo stovėdami ant medžio, kopėčių, nuo stogo ar būdami ant netvirto pagrindo. Taip naudojant kyla pavojus susižaloti.**
- f) **Visada pasirūpinkite, kad tvirtai stovėtumėte ir grandininį pjūklą naudokite tik stovėdami ant tvirto, saugaus ir lygaus pagrindo. Stovėdami ant slidaus pagrindo arba netvirto paviršiaus, galite nesuvaldyti grandininio pjūklo.**
- g) **Pjudami įtempių veikiamą šaką tikėkitės, kad ji gali atšokti. Kai medienos plaušuose nebelieka įtampos, įtempių veikiamą šaką gali kirsti dirbančiajam ir (arba) grandininis pjūklas gali tapti nevaldomas.**
- h) **Būkite ypač atsargūs pjudami pomiškį ir jaunus medelius. Plonos medžiagos gali įsipainioti į pjovimo grandinę ir kirsti jums arba išmušti jus iš pusiausvyros.**
- i) **Grandininį pjūklą neškite išjungtą ir suėmę už priekinės rankenos, nuo jūsų kūno nukreipta pjovimo grandine. Gabendami grandininį pjūklą ar padėdami jį laikyti, visada užmaukite apsauginę įmautę. Rūpestingai elgiantis su grandininio pjūklų sumažės tikimybė netyčia prisiliesti prie judančios pjovimo grandinės.**
- j) **Vadovaukitės tepimo, grandinės įtempimo ir pjovimo juostos bei pjovimo grandinės keitimo nurodymais. Netinkamai įtempta arba sutepta grandinė gali nutrūkti arba dėl to gali padidėti atatranksos pavojus.**
- k) **Pjunkite tik medieną. Nenaudokite grandininio pjūklo darbams, kuriems jis nėra skirtas. Pavyzdys: nepjunkite grandininio pjūklu metalo, plastiko, mūro ar nemedinių statybinių medžiagų. Naudojant grandininį pjūklą nenumatytiems darbams, gali susiklostyti pavojingų situacijų.**
- l) **Nebandykite kirsti medžio prieš tai neįvertinę pavojų ir nenumatę, kaip jų išvengti. Kirsdamas medį įrankio naudotojas ar aplinkui stovintys žmonės gali sunkiai susižaloti.**



- m) **Vadovaukītės visais nurodymais išvalydami iš grandininio pjūklo jame susikaupusias medžiagas, padėdami jį laikyti ar atlikdami techninės priežiūros darbus. Įsitikinkite, kad jungiklis išjungtas ir akumulatorius išimtas.** Netikėtās grandininio pjūklo įjungimas šalinant susikaupusias medžiagas arba atliekant techninę priežiūrą gali sukelti sunkius sužalojimus.

## 27.9 Atmetimo priežastys ir jo išven-gimas

Atmetimas gali atsirasti, kai pjovimo juostos galu paliečiamas daiktas ir kai mediena susilenkia ir pjovimo grandinė užstringa pjūvyje.

Palietimas juostos galu daugumoje atvejų gali iššaukti nelauktą atmetimą atgal, kai pjovimo juosta pašoka aukštyn ir dirbančiojo kryptimi.

Užstrigusi pjovimo grandinė ant viršutinio pjovimo juostos krašto gali atmesti pjovimo juostą dirbančiojo link.

Bet kuri iš šių situacijų gali privesti prie to, kad Jūs prarasite kontrolę pjūklui ir rimtai susižeisite. Nepasikliaukite vien tik saugos įranga sumontuota grandininiam pjūkle. Kaip naudotojas jūs privalote imtis įvairių priemonių, kad galėtumėte dirbti be nelaimingų atsitikimų ir sužeidimų.

Atmetimas atgal yra neteisingo ar klaidingo naudojimosi elektriniu įrenginiu pasekmė. Jos galima išvengti laikantis pateiktų norodymų:

- **Pjūklą laikykite tvirtai abiejomis rankomis, nykščiai ir pirštai apgaubia grandininio pjūklo rankenas. Stovėkite ir rankas laikykite tokioje padėtyje, kad galėtumėti atlaikyti atmetimo atgal jėgas.** Kai imamasi reikalingų priemonių, naudotojas gali nugalėti atmetimo jėgas. Niekada nepaleisti grandininio pjūklo.
- **Venkite nenormalios kūno laikysenos ir niekada nepjaukite virš pečių lygio.** Taip išvengsite nelaukto priletimo pjovimo juostos galu ir galėsite geriau kontroliuoti pjūklą nenumatytoje situacijoje.
- **Visada naudokite tik gamintojo rekomenduojamas pakaitines pjovimo juostas ir grandines.** Neteisingų pakaitinių juostų ir grandinių naudojimas gali privesti prie grandinės trūkimo ir/ar atmetimo atgal.
- **Visada laikykitės gamintojo nurodymų pjovimo grandinės galandinimui ir priežiūrai.** Per žemi gylio ribotuvai padidina atmetimo galimybę.

## Vsebina

1	Uvod.....	161
2	Informacije o teh navodilih za uporabo...	162
3	Pregled.....	162
4	Varnostni napotki.....	164
5	Pripravljanje motorne žage za uporabo..	170
6	Polnjenje akumulatorske baterije in LED-lučke.....	172
7	Vklop in izklop radijskega vmesnika Bluetooth®.....	172
8	Sestavljanje motorne žage.....	172
9	Aktiviranje in sproščanje zavore verige...	175
10	Vstavljanje in odstranjevanje akumulatorske baterije.....	175
11	Vklop in izklop motorne žage.....	175
12	Preverjanje motorne žage in akumulatorske baterije.....	176
13	Delo z motorno žago.....	178
14	Po delu.....	182
15	Transport.....	182
16	Shranjevanje.....	183
17	Čiščenje.....	183
18	Vzdrževanje.....	184
19	Popravila.....	185
20	Odpravljanje motenj.....	185
21	Tehnični podatki.....	187
22	Kombinacije mečev in verig.....	188
23	Nadomestni deli in dodatni pribor.....	188
24	Odstranjevanje.....	188
25	Izjava EU o skladnosti.....	189
26	Izjava UKCA o skladnosti.....	189
27	Splošni varnostni napotki za električno orodje.....	190

## 1 Uvod

Spoštovani kupec,

veseli nas, da ste se odločili za STIHL. Naše izdelke vrhunske kakovosti razvijamo in izdelujemo v skladu s potrebnimi naših strank. Tako so naši izdelki tudi pri izjemnih obremenitvah zelo zanesljivi.

STIHL je hkrati sinonim za vrhunski servis. Naši pooblašteni prodajalci nudijo strokovno svetovanje in uvajanje ter obsežno tehnično podporo.

STIHL izrecno priznava trajnostno in odgovorno ravnanje z naravo. Ta navodila za uporabo naj vas podpirajo pri varni in okolju prijazni uporabi vašega izdelka STIHL z dolgo življenjsko dobo.

Zahvaljujemo se vam za zaupanje in vam želimo veliko veselja z vašim izdelkom STIHL.



Dr. Nikola Stihl

## POMEMBNO! PREBERITE PRED UPORABO IN SHRANITE.

## 2 Informacije o teh navodilih za uporabo

### 2.1 Veljavni dokumenti

Veljajo lokalni varnostni predpisi.

- ▶ Poleg teh navodil za uporabo morate prebrati, razumeti in shraniti naslednje dokumente:
  - Varnostni napotki za akumulatorsko baterijo STIHL AP
  - Navodila za uporabo polnilnikov STIHL AL 101, 301, 301-4, 500
  - Varnostno informacijo za akumulatorske baterije STIHL in izdelke z vgrajeno akumulatorsko baterijo: [www.stihl.com/safety-data-sheets](http://www.stihl.com/safety-data-sheets)

Dodatne informacije o STIHL connected, združljivih izdelkih in pogosto zastavljenih vprašanjih so na voljo na [www.connect.stihl.com](http://www.connect.stihl.com) ali pri pooblaščenem prodajalcu STIHL.

Besedna znamka in grafični simboli (logotipi) Bluetooth® so vpisane blagovne znamke in last podjetja Bluetooth SIG, Inc. Vsaka uporaba te besedne znamke/grafičnega simbola s strani podjetja STIHL poteka skladno z licenco.

Akumulatorske baterije z  so opremljene z radijskim vmesnikom Bluetooth®. Upoštevati je treba lokalne operativne omejitve (na primer v letalih ali bolnišnicah).

### 2.2 Označevanje opozoril v besedilu



#### NEVARNOST

- Opozorilo opozarja na nevarnosti, ki povzročijo hude telesne poškodbe ali smrt.
  - ▶ Z navedenimi ukrepi je mogoče preprečiti hude telesne poškodbe ali smrt.



#### OPOZORILO

- Opozorilo opozarja na nevarnosti, ki **lahko** povzročijo hude telesne poškodbe ali smrt.
  - ▶ Z navedenimi ukrepi je mogoče preprečiti hude telesne poškodbe ali smrt.

## OBVESTILO

- Opozorilo opozarja na nevarnosti, ki lahko povzročijo materialno škodo.
  - ▶ Z navedenimi ukrepi je mogoče preprečiti materialno škodo.

### 2.3 Simboli v besedilu



Ta simbol opozarja na poglavje v teh navodilih za uporabo.

## 3 Pregled

### 3.1 Motorna žaga in akumulatorska baterija

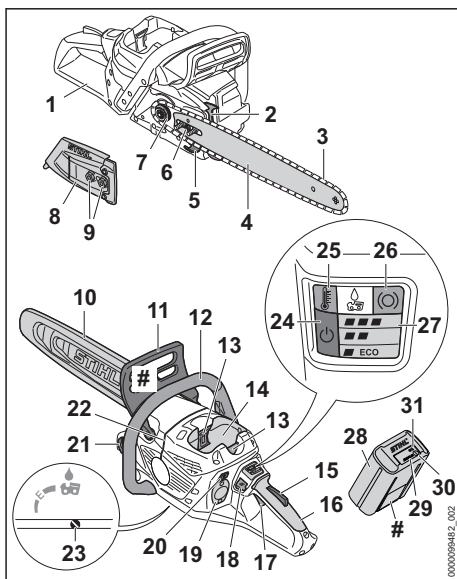

#### 1 Zadnji ščitnik za roke

Zadnji ščitnik za roke ščiti desno roko pred stikom z odvrženo ali pretrgano verigo.

#### 2 Kreppljasti naslon

S kreppljastim naslonom se motorna žaga med delom opira na les.

#### 3 Veriga

Veriga reže les.

#### 4 Meč

Meč vodi verigo.

#### 5 Lovilec verige

Lovilec verige ulovi odvrženo ali pretrgano verigo.

- 6 Napenjalni vijak**  
Napenjalni vijak se uporablja za nastavitev napetosti verige.
- 7 Verižnik**  
Verižnik poganja verigo.
- 8 Pokrov verižnika**  
Pokrov verižnika pokriva verižnik in pritrjuje meč na motorno žago.
- 9 Matice**  
Matice pritrjujejo pokrov verižnika na motorno žago.
- 10 Zaščita verige**  
Ščitnik verige ščiti pred stikom z verigo.
- 11 Sprednji ščitnik za roke**  
Sprednji ščitnik za roke ščiti levo roko pred stikom z verigo, uporablja se za aktiviranje zavore verige in se pri povratnem udarcu verige samodejno sproži.
- 12 Ročajna cev**  
Ročajna cev se uporablja za držanje, vodenje in nošenje motorne žage.
- 13 Zaporna ročica**  
Zaporna ročica zadržuje akumulatorsko baterijo v predalu za akumulatorsko baterijo.
- 14 Predal za akumulatorsko baterijo**  
V predal za akumulatorsko baterijo je treba vstaviti akumulatorsko baterijo.
- 15 Zapora prestavne ročice**  
Zapora prestavne ročice sprosti prestavno ročico.
- 16 Upravljalni ročaj**  
Upravljalni ročaj se uporablja za upravljanje, držanje in vodenje motorne žage.
- 17 Prestavna ročica**  
S prestavno ročico je mogoče motorno žago vklopiti in izklopiti.
- 18 Tipka za sprostitve**  
Gumb za odklepanje se uporablja za vklop motorne žage.
- 19 Pokrov<sup>6</sup>**  
Pokrov služi kot ograda za smart connector 2A.
- 20 Gumb**  
Gumb se uporablja za nastavitev stopenj moči.
- 21 Pokrovček rezervoarja za olje**  
Pokrovček rezervoarja za olje zapira rezervoar za olje.
- 22 Podiralno vodilo**  
S podiralnim vodom lahko nadzorujete smer podiranja.
- 23 Nastavitveni vijak oljne črpalke**  
Nastavitveni vijak oljne črpalke se uporablja za nastavljanje črpalne količine olja za verigo.
- 24 LED-lučka „STATUS“**  
LED-lučka prikazuje status motorne žage.
- 25 LED-lučka "TEMPERATURA"**  
Svetlobna dioda kaže, ali je motorna žaga pregreta.
- 26 LED-lučka „ZAVORA VERIGE“**  
LED-lučka kaže, ali je zavora verige aktivirana.
- 27 LED-lučka "Stopnja moči"**  
LED-lučke prikazujejo nastavljeno stopnjo moči.
- 28 Akumulatorska baterija**  
Akumulatorska baterija oskrbuje motorno žago z energijo.
- 29 LED-lučke**  
LED-lučke prikazujejo stanje napoljenosti akumulatorske baterije in motnje.
- 30 Gumb**  
Gumb vklopi LED-lučke na akumulatorski bateriji. Aktivira in deaktivira radijski vmesnik Bluetooth® (če je na voljo).
- 31 LED-lučka „BLUETOOTH®“ (samo za akumulatorske baterije z )**  
LED-lučka prikazuje aktiviranje in deaktiviranje radijskega vmesnika Bluetooth®.
- # Napisna ploščica s serijsko številko**

## 3.2 Značilnost opreme

Motorna žaga lahko ima glede na tržišče naslednjo značilnost opreme:

<sup>6</sup>Pokrov je del ohišja motorja. Pokrov odstranite le za namestitev pametnega priključka 2 A in ga varno shranite za poznejšo ponovno namestitev. Verižno žago vedno uporabljajte z nameščenim pokrovom ali pametnim priključkom 2 A.

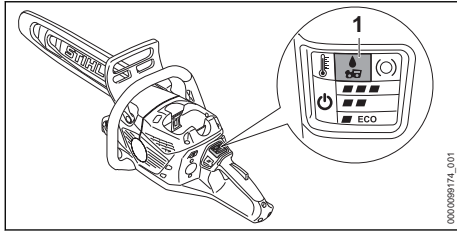

### 1 LED-lučka „OLJE ZA VERIGE“

Led-lučka prikazuje, da ni olja za verige.

## 3.3 Simboli

Simboli so lahko na motorni žagi in akumulatorski bateriji in pomenijo naslednje:



Ta simbol prikazuje smer vrtenja verige.



Zavrtnite v to smer, da napnete verigo.



Ta simbol označuje rezervoar za olje za verige.



Ta simbol označuje nastavitveni vijak oljne črpalke in črpalno količino olja za verigo.



V to smer se zavora verige vstavi ali sprosti.



Ta simbol označuje tipko za sprostitvev.



Pritisnite gumb za nastavev stopenj moči.



Zračni filter očistite s posebnim čistilom ali detergentom STIHL in sperite z vodo.



1 LED-lučka sveti rdeče. Akumulatorska baterija je pretopla ali prehladna.



4 LED-lučke utripajo rdeče. Obstaja motnja akumulatorske baterije.



Dolžina meča, ki jo je dovoljeno uporabiti.



Zajamčena raven zvočne moči v skladu s smernico 2000/14/ES v dB(A) za primerjanje emisij hrupa izdelkov.



Akumulatorska baterija ima radijski vmesnik Bluetooth® in se lahko poveže s STIHL connected App.



Podatek ob simbolu opozarja na energijsko vsebnost akumulatorske baterije v skladu s specifikacijo proizvajalca celic. Energijska vsebnost, ki je na voljo ob uporabi, je manjša.



Izdelka ne odvrzite med gospodinske odpadke.

## 4 Varnostni napotki

### 4.1 Opozorilni simboli

Opozorilni simboli na motorni žagi ali akumulatorski bateriji pomenijo naslednje:



Upošteвайте varnostne napotke in tam navedene ukrepe.



Ta navodila za uporabo je treba prebrati, razumeti in shraniti.



Nosite zaščitna očala, zaščito sluha in zaščitno čelado.



Motorno žago trdno držite z obema rokama.



Upošteвайте varnostne napotke glede povratnega udarca in ustrezne ukrepe.



Akumulatorsko baterijo odstranite med prekinitvijo dela, transportom, shranjevanjem, vzdrževanjem ali popravili.



Akumulatorsko baterijo zaščitite pred vročino in ognjem.



Akumulatorske baterije ne potaplajte v tekočine.



Upošteвайте dopustno temperaturno območje akumulatorske baterije.

### 4.2 Pravilna uporaba

Verižna žaga STIHL MSA 300.0 ali MSA 300.0 C se uporablja za žaganje lesa, obrezovanje in sekanje dreves z majhnim do srednjim premerom debla ter za vzdrževanje dreves v bližini hiše.

Motorna žaga se lahko uporablja v dežju.

Motorno žago oskrbuje z energijo akumulatorska baterija STIHL AP.

V primeru dela z varnim ogradjem se sme motorna žaga uporabljati samo z neposredno v

motorno žago vstavljeno akumulatorsko baterijo STIHL AP.

Akumulatorska baterija z  omogoča v kombinaciji z aplikacijo STIHL connected App prilagodljivost in prenos informacij o akumulatorski bateriji na osnovi tehnologije Bluetooth®.

## OPOZORILO

- Akumulatorske baterije, ki jih podjetje STIHL ni odobrilo za motorno žago, lahko povzročijo požare in eksplozije. Osebe se lahko hudo poškodujejo ali umrejo in nastane lahko materialna škoda.
  - ▶ Motorno žago uporabljajte z akumulatorsko baterijo STIHL AP.
- Če motorna žaga ali akumulatorska baterija nista pravilno uporabljena, se lahko osebe hudo poškodujejo ali umrejo in nastane lahko materialna škoda.
  - ▶ Motorno žago je treba uporabljati, kot je opisano v teh navodilih za uporabo.
  - ▶ Akumulatorsko baterijo uporabljajte tako, kot je opisano v teh navodilih za uporabo, aplikaciji STIHL connected App in na [www.connect.stihl.com/](http://www.connect.stihl.com/).

### 4.3 Zahteve glede uporabnika

## OPOZORILO

- Uporabniki, ki niso bili poučeni, ne morejo prepoznati ali oceniti nevarnosti motorne žage in akumulatorske baterije. Uporabnik ali druge osebe se lahko hudo poškodujejo ali umrejo.
  - ▶ Ta navodila za uporabo je treba prebrati, razumeti in shraniti.



- ▶ Če boste motorno žago ali akumulatorsko baterijo izročili novim lastnikom: priložite navodila za uporabo.
- ▶ Zagotoviti je treba, da uporabnik izpolnjuje naslednje zahteve:
  - Uporabnik je spočit.
  - Uporabnik je telesno, zaznavno in duševno sposoben upravljati in delati z motorno žago in akumulatorsko baterijo. Če je uporabnik telesno, zaznavno in duševno omejeno primeren za ta dela, sme uporabnik z napravo delati samo pod nadzorom ali po navodilih odgovorne osebe.
  - Uporabnik lahko prepozna in oceni nevarnosti motorne žage in akumulatorske baterije.

- Uporabnik je polnoleten ali uporabnik se skladno z nacionalnimi določili pod nadzorom usposablja za poklic.
- Uporabnika je pred prvo uporabo motorne žage poučil pooblaščen prodajalec STIHL ali strokovna oseba.
- Uporabnik ni pod vplivom alkohola, zdravil ali drog.
  - ▶ Če uporabnik prvič dela z motorno žago: žaganje hlodovine je treba vaditi na kozi za žaganje ali na ogrodju.
  - ▶ V primeru nejasnosti: obrnite se na pooblaščenega prodajalca STIHL.

### 4.4 Oblačila in oprema

## OPOZORILO

- Med delom lahko motorna žaga zagrabi dolge lase. Uporabnik se lahko hudo poškoduje.
  - ▶ Dolge lase spnite in zavarujte tako, da bodo nad rameni.
- Med delom se lahko predmeti z veliko hitrostjo dvignejo od tal. Uporabnik se lahko poškoduje.
  - ▶ Nosite tesno prilegajoča se zaščitna očala. Primerna zaščitna očala so preizkušena v skladu s standardom EN 166 ali nacionalnimi predpisi in so na prodaj s primerno oznako.



- ▶ STIHL priporoča uporabo zaščitne obraza.
- ▶ Nosite tesno prilegajoči se zgornji del z dolgimi rokavi.

- Med delom nastane hrup. Hrup lahko poškoduje sluh.



- ▶ Nosite zaščito sluha.

- Padajoči predmeti lahko povzročijo poškodbe glave.



- ▶ Če lahko med delom pride do padanja predmetov: nosite zaščitno čelado.

- Med delom se lahko dvigne prah in nastane para. Vdihavanje prahu in pare lahko škoduje zdravju in povzroči alergične reakcije.
  - ▶ Če se dvigne prah ali nastane para: nosite masko za zaščito pred prahom.
- Neprimerna oblačila se lahko zataknejo v lesu, grmičevju in v motorni žagi. Uporabniki brez primernih oblačil se lahko hudo poškodujejo.
  - ▶ Nosite tesno prilegajoča se oblačila.
  - ▶ Odložite šale in nakit.
- Med delom lahko pride uporabnik v stik z vrtečo se verigo. Uporabnik se lahko hudo poškoduje.

- ▶ Nosite dolge hlače z zaščito pred vrezni-nami.
- Med delom se lahko uporabnik ureže na lesu. Med čiščenjem ali vzdrževanjem lahko upo-rabnik pride v stik z verigo. Uporabnik se lahko poškoduje.
  - ▶ Nosite delovne rokavice iz odpornega materiala.
- Če uporabnik nosi neprimerno obutev, lahko zdrsne. Če uporabnik pride v stik z vrtečo se verigo, se lahko ureže. Uporabnik se lahko poškoduje.
  - ▶ Nosite zaščitne škornje za delo z motorno žago z zaščito pred vrezninami.

## 4.5 Delovno območje in okolica

### 4.5.1 Motorna žaga

#### ▲ OPOZORILO

- Nesodelujoče osebe, otroci in živali ne morejo prepoznati in oceniti nevarnosti motorne žage in dvignjenih predmetov. Nesodelujoče osebe, otroci in živali se lahko hudo poškodujejo in nastane lahko materialna škoda.
  - ▶ Nesodelujoče osebe, otroci in živali se ne smejo zadrževati v delovnem območju.
  - ▶ Motorne žage ne puščajte brez nadzora.
  - ▶ Pazite, da se otroci ne bodo igrali z motorno žago.
- Električni sestavni deli motorne žage lahko ustvarjajo iskre. Iskre lahko v lahko vnetljivi ali eksplozivni atmosferi povzročijo požare in eksplozije. Osebe se lahko hudo poškodujejo ali umrejo in nastane lahko materialna škoda.
  - ▶ Ne delajte v lahko vnetljivi in eksplozivni atmosferi.

### 4.5.2 Akumulatorska baterija

#### ▲ OPOZORILO

- Nesodelujoče osebe, otroci in živali ne morejo prepoznati in oceniti nevarnosti akumulatorske baterije. Nesodelujoče osebe, otroci in živali se lahko hudo poškodujejo.
  - ▶ Nesodelujoče osebe, otroci in živali se ne smejo zadrževati v bližini.
  - ▶ Akumulatorske baterije ne puščajte brez nadzora.
  - ▶ Pazite, da se otroci ne bodo igrali z akumu-latorsko baterijo.
- Akumulatorska baterija ni zaščitena pred vplivi iz okolja. Če je akumulatorska baterija izpo-stavljena določenim vplivom iz okolja, se lahko akumulatorska baterija vname, eksplozira ali nepopravljivo poškoduje. Osebe se lahko

hudo poškodujejo in nastane lahko materialna škoda.



- ▶ Akumulatorsko baterijo zaščitite pred vročino in ognjem.
- ▶ Akumulatorske baterije ne mečite v ogenj.



- ▶ Akumulatorsko baterijo uporabljajte in shranite v temperaturnem območju med - 10 °C in + 50 °C.



- ▶ Akumulatorske baterije ne potaplajte v tekočine.

- ▶ Akumulatorske baterije ne približujte kovin-skim majhnim delom.
- ▶ Akumulatorske baterije ne izpostavljajte visokemu tlaku.
- ▶ Akumulatorske baterije ne izpostavljajte mikrovalovom.
- ▶ Akumulatorsko baterijo zaščitite pred kemi-kalijami in solmi.

## 4.6 Varno stanje

### 4.6.1 Motorna žaga

Motorna žaga je v varnem stanju, če so izpol-njeni naslednji pogoji:

- Motorna žaga ni poškodovana.
- Motorna žaga je čista.
- Lovilec verige ni poškodovan.
- Zavora verige deluje.
- Upravljalni elementi delujejo in niso spreme-njeni.
- Mazanje verige deluje.
- Sledi obrabe na verižniku niso globlje od 0,5 mm.
- Montirana je kombinacija meča in verige, ki je navedena v teh navodilih za uporabo.
- Meč in veriga sta pravilno montirana.
- Veriga je pravilno napeta.
- Montiran je originalni dodatni pribor STIHL za to motorno žago.
- Dodatni pribor je pravilno montiran.
- Pokrovček rezervoarja za olje je zaprt.

#### ▲ OPOZORILO

- V stanju, ki ni varno za uporabo, sestavni deli morda ne bodo pravilno delovali in varnostne naprave bodo morda izklopljene. Obstaja nevarnost hudih poškodb oseb ali smrti.
  - ▶ Delajte z nepoškodovano motorno žago.
  - ▶ Če je motorna žaga umazana: očistite motorno žago.
  - ▶ Delajte z nepoškodovanim lovilec verige.

- ▶ Motorne žage ne spreminjajte. Izjema: montiranje kombinacije meča in verige, ki je navedena v teh navodilih za uporabo.
- ▶ Če upravljalni elementi ne delujejo: ne delajte z motorno žago.
- ▶ Montirajte originalni dodatni pribor STIHL za to motorno žago.
- ▶ Meč in verigo je treba montirati, kot je opisano v teh navodilih za uporabo.
- ▶ Dodatni pribor je treba montirati, kot je opisano v teh navodilih za uporabo ali v navodilih za uporabo dodatnega pribora.
- ▶ V odprtine motorne žage ne potiskajte predmetov.
- ▶ Zaprite pokrovček rezervoarja za olje.
- ▶ Zamenjajte obrabljene ali poškodovane opozorilne table.
- ▶ V primeru nejasnosti: obrnite se na pooblaščenega prodajalca STIHL.

#### 4.6.2 Meč

Meč je v varnem stanju, če so izpolnjeni naslednji pogoji:

- Meč ni poškodovan.
- Meč ni preoblikovan.
- Utor je globok ali globlji od minimalne globine utora,  21.3.
- Na robovih utora ni srhov.
- Utor ni zožen ali razširjen.

### ▲ OPOZORILO

- Če meč ni v varnem stanju, ne more več pravilno delovati. Vrteča se veriga lahko skoči z meča. Obstaja nevarnost hudih poškodb oseb ali smrti.
  - ▶ Delajte z nepoškodovanim mečem.
  - ▶ Če je globina utora manjša od minimalne globine utora: zamenjajte meč.
  - ▶ Meč tedensko ostrgajte.
  - ▶ V primeru nejasnosti: obrnite se na pooblaščenega prodajalca STIHL.

#### 4.6.3 Veriga

Veriga je v varnem stanju, če so izpolnjeni naslednji pogoji:

- Veriga ni poškodovana.
- Veriga je pravilno nabrušena.
- Oznake za obrablenost na rezalnih zobeh so vidne.

### ▲ OPOZORILO

- V stanju, ki ni varno za uporabo, sestavni deli morda ne bodo pravilno delovali in varnostne naprave bodo morda izklopljene. Obstaja nevarnost hudih poškodb oseb ali smrti.
  - ▶ Delajte z nepoškodovano verigo.

- ▶ Verigo pravilno naostrite.
- ▶ V primeru nejasnosti: obrnite se na pooblaščenega prodajalca STIHL.

#### 4.6.4 Akumulatorska baterija

Baterija je v varnem stanju, če so izpolnjeni naslednji pogoji:

- Baterija je nepoškodovana.
- Baterija je čista in suha.
- Baterija deluje in ni spremenjena.

### ▲ OPOZORILO

- Če baterija ni v varnem stanju, ne more več delovati varno. Ljudje se lahko hudo poškodujejo.
  - ▶ Delajte z nepoškodovano in delujočo akumulatorsko baterijo.
  - ▶ Poškodovane ali okvarjene baterije ne polnite.
  - ▶ Če je baterija umazana ali vlažna: očistite jo in pustite, da se posuši.
  - ▶ Baterije ne spreminjajte.
  - ▶ V odprtine baterije ne zatikajte predmetov.
  - ▶ Električnih kontaktov baterije ne povežite s kovinskimi predmeti in ne povzročajte kratkega stika.
  - ▶ Baterije ne odpirajte.
  - ▶ Zamenjajte obrabljene in poškodovane opozorilne ploščice.
- Iz poškodovane baterije lahko izteka tekočina. Če tekočina pride v stik s kožo ali očmi, se lahko koža ali oči razdražijo.
  - ▶ Izogibajte se stiku s tekočino.
  - ▶ Če pride do stika s kožo: prizadete dele kože očistite z veliko količino vode in mila.
  - ▶ Če pride do stika z očmi: oči najmanj 15 minut spirajte z veliko vode in obiščite zdravnika.
- Poškodovana ali okvarjena baterija ima lahko nenavaden vonj, iz nje se lahko kadi ali pa baterija gori. Ljudje se lahko hudo poškodujejo ali umrejo in nastane lahko materialna škoda.
  - ▶ Če ima baterija nenavaden vonj ali se iz nje kadi: baterije ne uporabljajte in jo hranite stran od vnetljivih snovi.
  - ▶ Če baterija gori: poskusite jo pogasiti z gasilnim aparatom ali vodo.

## 4.7 Uporaba

### 4.7.1 Žaganje

### ▲ OPOZORILO

- Če izven delovnega območja v klicni razdalji ni drugih oseb, vam v sili nihče ne more pomagati.

- ▶ Prepričajte se, da so izven delovnega območja v klicni razdalji ljudje.
- Uporabnik v določenih situacijah več ne more zbrano delati. Uporabnik lahko izgubi nadzor nad motorno žago, se spotakne, pade in se hudo poškoduje.
  - ▶ Delajte mirno in premišljeno.
  - ▶ Če so svetlobne razmere in vidljivost slabi: ne delajte z motorno žago.
  - ▶ Sami upravljajte motorno žago.
  - ▶ Ne delajte nad višino ramen.
  - ▶ Pazite na ovire.
  - ▶ Med delom stojte na tleh in pazite na ravnotežje. Če je treba delati na višini ter se motorna žaga uporablja z oskrbo z energijo preko priključnega kabla: uporabite dvizni delovni oder.
  - ▶ Če nastopijo znaki utrujenosti: privoščite si odmor.
- Uporabnik se lahko ureže na vrteči se verigi. Uporabnik se lahko hudo poškoduje.
  - ▶ Ne dotikajte se vrteče se verige.
  - ▶ Če verigo blokira kakšen predmet: Izklopite motorno žago, aktivirajte zavoro verige in odstranite akumulatorsko baterijo. Šele nato odstranite predmet.
- Vrteča se veriga se segreje in se razteza. Če ni zadostnega mazanja verige in če verige dodatno ne napnete, lahko veriga pade z meča ali se pretrga. Osebe se lahko hudo poškodujejo in nastane lahko materialna škoda.
  - ▶ Uporabite olje za verige.
  - ▶ Med delom redno preverjajte nivo napoljenosti rezervoarja olja. Preden se porabi olje za verige: dolijte olje za verige.
  - ▶ Med delom redno preverjajte napetost verige. Če je veriga premalo napeta: napnite verigo.
- Če se motorna žaga med delom spremeni ali se začne obnašati nenavadno, motorna žaga morda ni v varnem stanju za uporabo. Osebe se lahko hudo poškodujejo in nastane lahko materialna škoda.
  - ▶ Končajte delo, odstranite akumulatorsko baterijo in se obrnite na pooblaščenega prodajalca STIHL.
- Med delom lahko zaradi motorne žage nastanejo vibracije.
  - ▶ Nosite rokavice.
  - ▶ Med delom imejte premore.
  - ▶ Če se pojavijo znaki motene prekrvavitve: obiščite zdravnika.
- Če vrteča se veriga zadane ob trd predmet, lahko nastanejo iskre. Iskre lahko v lahko vnetljivi okolici povzročijo požare. Osebe se

lahko hudo poškodujejo ali umrejo in nastane lahko materialna škoda.

- ▶ Ne delajte v lahko vnetljivi okolici.
- Ko spustite prestavno ročico, se veriga še kratak čas vrti. Osebe se lahko urežejo na premikajoči se verigi. Obstaja nevarnost hudih poškodb oseb.
  - ▶ Počakajte, da se veriga zaustavi.

## ⚠ OPOZORILO

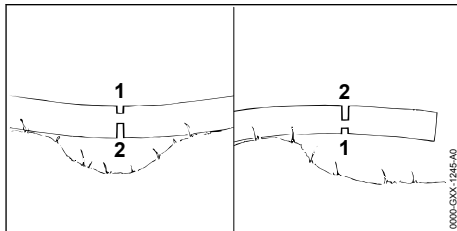

- Če žagate napet les, se lahko meč zagozdi. Uporabnik lahko izgubi nadzor nad motorno žago in se hudo poškoduje.
  - ▶ Na napeti strani najprej zarezite razbremenilni rez (1), nato pa na vlečni strani (2) ločilni rez.

## ⚠ NEVARNOST

- Pri delu v bližini vodov pod napetostjo lahko pride veriga v stik z vodi pod napetostjo in jih poškoduje. Uporabnik se lahko hudo poškoduje ali umre.
  - ▶ Ne delajte v bližini vodov pod napetostjo.

### 4.7.2 Obvejevanje

## ⚠ OPOZORILO

- Če najprej odžagate veje na spodnji strani požaganega drevesa, se drevo na tleh več ne more opreti na veje. Med delom se lahko drevo premika. Obstaja nevarnost hudih poškodb oseb ali smrti.
  - ▶ Velike veje na spodnji strani odžagajte, ko je drevo razžagano.
  - ▶ Med delom ne stojte na deblu.
- Med obvejevanjem lahko odžagana veja pade. Uporabnik se lahko spotakne, pade in se hudo poškoduje.
  - ▶ Drevo obvejujte od podnožja debla proti drevesni krošnji.

### 4.7.3 Podiranje dreves

## ⚠ OPOZORILO

- Neizkušene osebe ne morejo oceniti nevarnosti pri podiranju dreves. Osebe se lahko hudo



poškodujejo ali umrejo in nastane lahko materialna škoda.

- ▶ Uporabnik potrebuje ustrezno znanje o tehnologiji sečnje in izkušnje s sečnjo.
- ▶ V primeru nejasnosti: Posvetujte se z izkušenim strokovnjakom za pomoč in določitev ustrezne tehnike sečnje.
- Med podiranjem lahko na osebe ali predmete pade drevo in veje. Večji kot so padajoči deli, večja je nevarnost, da se ljudje resno poškodujejo ali umrejo. Nastane lahko materialna škoda.
  - ▶ Smer podiranja določite tako, da bo območje, v katerega bo drevo padlo, prosto.
  - ▶ Nesodelujoče osebe, otroci in živali morajo biti od delovnega območja oddaljeni 2,5 dolžini drevesa.
  - ▶ Upognjene ali posušene veje pred podiranjem odstranite iz drevesne krošnje.
  - ▶ Če upognjenih ali posušeni vej ni mogoče odstraniti iz drevesne krošnje: Za pomoč in določitev ustrezne tehnike sečnje se posvetujte z izkušenim strokovnjakom.
  - ▶ Opazujte drevesno krošnjo in drevesne krošnje sosednjih dreves. Izognite se padajočim vejam.
- Ko drevo pada, se lahko deblo pretrga ali udari nazaj proti uporabniku. Uporabnik se lahko hudo poškoduje ali umre.
  - ▶ Predvidite pot umika za drevesom.
  - ▶ Vzratno se pomikajte po poti umika in opazujte padajoče drevo.
  - ▶ Po klancu navzdol ne hodite vzratno.
- Ovire v delovnem območju in na poti umika lahko ovirajo uporabnika. Uporabnik se lahko spotakne in pade. Uporabnik se lahko hudo poškoduje ali umre.
  - ▶ Odstranite ovire iz delovnega območja in poti umika.
- Če ščetino, varnostni pas ali zadrževalni pas prežagate ali prežagate prehitro, smeri podiranja drevesa več ni mogoče nadzorovati ali pa lahko drevo pade prehitro. Osebe se lahko hudo poškodujejo ali umrejo in nastane lahko materialna škoda.
  - ▶ Ščetine ne nažagajte ali prežagajte.
  - ▶ Nazadnje prežagajte varnostni pas ali zadrževalni pas.
  - ▶ Če začne drevo prehitro padati: Podiralni rez prekinite in se umaknite na pot umika.
- Če vrteča se veriga v območju zgornje četrtine konice meča zadane na trdi klin in se hitro zaustavi, lahko pride do povratnega udarca. Obstaja nevarnost hudih poškodb oseb ali smrti.

- ▶ Uporabite kline iz aluminija ali umetne mase.
- Če drevo ne pade do konca na tla ali obvisi na drugem drevesu, uporabnik podiranja več ne more nadzorovano dokončati.
  - ▶ Prekinite podiranje in drevo z vitlom ali primernim vozilom povlecite na tla.

## 4.8 Reakcijske sile

### 4.8.1 Povratni udarec

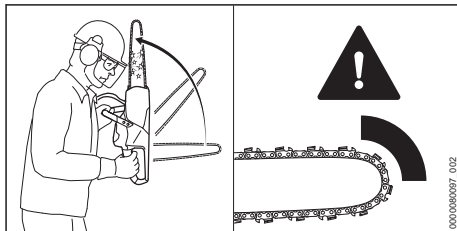

Povratni udarec lahko nastane v naslednjih primerih:

- Vrteča se veriga v območju zgornje četrtine konice meča zadane ob trdi predmet in se hitro zaustavi.
- Vrteča se veriga se je zagostila na vrhu meča.

Zavora verige ne more preprečiti povratnega udarca.

## ▲ OPOZORILO

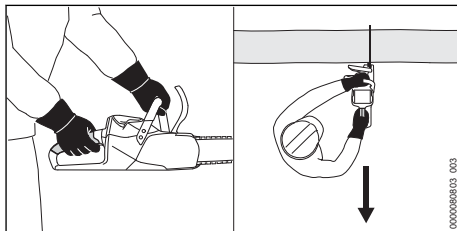

- Če pride do povratnega udarca, lahko motorno žago zažene proti uporabniku. Uporabnik lahko izgubi nadzor nad motorno žago in se hudo poškoduje ali umre.
  - ▶ Motorno žago trdno držite z obema rokama.
  - ▶ Telesa ne približujte območju podaljšane gibanja motorne žage.
  - ▶ Delajte, kot je opisano v teh navodilih za uporabo.
  - ▶ Ne delajte z zgornjo četrtino konice meča.
  - ▶ Delajte s pravilno nabrušeno in napeto verigo.
  - ▶ Uporabljajte verigo, ki zmanjšuje nevarnost povratnih udarcev.
  - ▶ Uporabite meč z malo glavo.

- ▶ Žagajte s polnim plinom.

#### 4.8.2 Uvlečenje

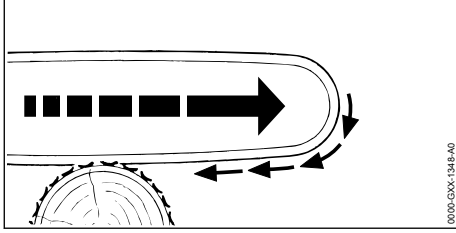

Ko delate s spodnjo stranjo meča, motorno žago vleče v stran od uporabnika.

### ▲ OPOZORILO

- Če vrteča se veriga zadane ob trdi predmet in se hitro zaustavi, lahko motorno žago nenadoma zelo močno povleče v stran od uporabnika. Uporabnik lahko izgubi nadzor nad motorno žago in se hudo poškoduje ali umre.
  - ▶ Motorno žago trdno držite z obema rokama.
  - ▶ Delajte, kot je opisano v teh navodilih za uporabo.
  - ▶ Meč v rezu vodite ravno.
  - ▶ Pravilno pristavite krempljasti naslon.
  - ▶ Žagajte s polnim plinom.

#### 4.8.3 Povratni udarec

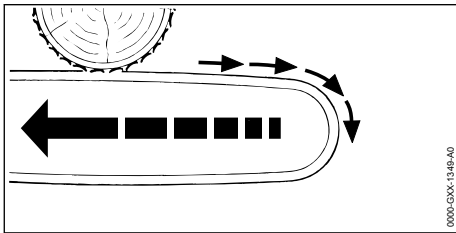

Ko delate z zgornjo stranjo meča, motorno žago potiska proti uporabniku.

### ▲ OPOZORILO

- Če vrteča se veriga zadane ob trdi predmet in se hitro zaustavi, lahko motorno žago nenadoma zelo močno potisne proti uporabniku. Uporabnik lahko izgubi nadzor nad motorno žago in se hudo poškoduje ali umre.
  - ▶ Motorno žago trdno držite z obema rokama.
  - ▶ Delajte, kot je opisano v teh navodilih za uporabo.
  - ▶ Meč v rezu vodite ravno.
  - ▶ Žagajte s polnim plinom.

## 4.9 Transport

### 4.9.1 Motorna žaga

### ▲ OPOZORILO

- Med transportom se lahko motorna žaga prevrne ali se premika. Osebe se lahko poškodujejo in nastane lahko materialna škoda.



- ▶ Odstranite akumulatorsko baterijo.

- ▶ Aktivirajte zavoro verige.
- ▶ Ščitnik verige potisnite čez meč, da bo pokrit celotni meč.
- ▶ Motorno žago zavarujte z napenjalnimi pasovi, jermeni ali mrežo tako, da se ne bo mogla prevrniti in premikati.

### 4.9.2 Akumulatorska baterija

### ▲ OPOZORILO

- Akumulatorska baterija ni zaščitena pred vplivi iz okolja. Če je akumulatorska baterija izpostavljena določenim vplivom iz okolja, se lahko akumulatorska baterija poškoduje in nastane lahko materialna škoda.
  - ▶ Ne transportirajte poškodovane akumulatorske baterije.
- Med transportom se lahko akumulatorska baterija prevrne ali se premika. Osebe se lahko poškodujejo in nastane lahko materialna škoda.
  - ▶ Akumulatorsko baterijo v embalaži zapakirajte tako, da se ne bo mogla premikati.
  - ▶ Embalažo zavarujte tako, da se ne bo mogla premikati.

## 4.10 Shranjevanje

### 4.10.1 Motorna žaga

### ▲ OPOZORILO

- Otroci ne morejo prepoznati in oceniti nevarnosti motorne žage. Otroci se lahko hudo poškodujejo.



- ▶ Odstranite akumulatorsko baterijo.

- ▶ aktivirajte zavoro verige.
- ▶ Ščitnik verige potisnite čez meč, da bo pokrit celotni meč.
- ▶ Motorno žago hranite izven dosega otrok.
- Električni kontakti motorne žage in kovinski sestavni deli lahko zaradi vlage korodirajo. Motorna žaga se lahko poškoduje.



- ▶ Odstranite akumulatorsko baterijo.

- ▶ Motorno žago očistite in shranite na suhem mestu.

#### 4.10.2 Akumulatorska baterija

### ▲ OPOZORILO

- Otroci ne morejo prepoznati in oceniti nevarnosti akumulatorske baterije. Otroci se lahko hudo poškodujejo.
  - ▶ Akumulatorsko baterijo hranite izven dosega otrok.
- Akumulatorska baterija ni zaščiten pred vplivi iz okolja. Če je akumulatorska baterija izpostavljena določenim vplivom iz okolja, se lahko akumulatorska baterija nepopravljivo poškoduje.
  - ▶ Akumulatorsko baterijo hranite na čistem in suhem mestu.
  - ▶ Akumulatorsko baterijo hranite v zaprtem prostoru.
  - ▶ Akumulatorske baterije ne shranjujte v motorni žagi.
  - ▶ Če akumulatorsko baterijo hranite v polnilniku: izvlecite omrežni vtič in akumulatorsko baterijo hranite napolnjeno med 40 % in 60 % (2 LED-lučki svetita zeleno).
  - ▶ Akumulatorsko baterijo hranite v temperaturnem območju med - 10 °C in + 50 °C.

#### 4.11 Čiščenje, vzdrževanje in popraviljanje

### ▲ OPOZORILO

- Če je med čiščenjem, vzdrževanjem ali popravilom akumulatorska baterija vstavljena, se lahko motorna žaga nenamerno vklopi. Osebe se lahko hudo poškodujejo in nastane lahko materialna škoda.



- ▶ Odstranite akumulatorsko baterijo.

- ▶ Aktivirajte zavoro verige.
- Ostra čistilna sredstva, čiščenje z vodnim curkom ali koničastimi predmeti lahko poškodujejo motorno žago, vodilo, verigo žage in baterijo. Če motorna žaga, meč, veriga ali akumulatorska baterija niso pravilno očiščeni, sestavni deli morda ne bodo več pravilno delovali in varnostne naprave bodo morda izklopljene. Obstaja nevarnost hudih poškodb oseb.

- ▶ Motorno žago, meč, verigo in akumulatorsko baterijo je treba čistiti, kot je opisano v teh navodilih za uporabo.
- Če motorna žaga, meč, veriga in akumulatorska baterija niso pravilno vzdrževani ali popravljeni, sestavni deli morda ne bodo več pravilno delovali in varnostne naprave bodo morda izklopljene. Obstaja nevarnost hudih poškodb oseb ali smrti.
  - ▶ Motorne žage in akumulatorske baterije ne vzdržujte ali popravljajte sami.
  - ▶ Če je motorno žago in akumulatorsko baterijo treba vzdrževati ali popraviti: obrnite se na pooblaščenega prodajalca STIHL.
  - ▶ Meč in verigo je treba vzdrževati tako, kot je opisano v teh navodilih za uporabo.
- Med čiščenjem ali vzdrževanjem verige se lahko uporabnik ureže na ostrih rezalnih zobeh. Uporabnik se lahko poškoduje.
  - ▶ Nosite delovne rokavice iz odpornega materiala.

## 5 Pripravljanje motorne žage za uporabo

### 5.1 Pripravljanje motorne žage za uporabo

Pred vsakim začetkom dela je treba izvesti naslednje korake:

- ▶ Prepričajte se, da so naslednji sestavni deli v varnem stanju za uporabo:
  - Motorna žaga, 4.6.1.
  - Meč, 4.6.2.
  - Veriga, 4.6.3.
  - Akumulatorska baterija, 4.6.4.
- ▶ Preverite akumulatorsko baterijo, 12.7.
- ▶ Akumulatorsko baterijo do konca polnite, kot je opisano v navodilih za uporabo polnilnikov STIHL AL 101, 301, 301-4, 500.
- ▶ Očistite motorno žago, 17.1.
- ▶ Montirajte meč in verigo, 8.1.1.
- ▶ Napnite verigo, 8.2.
- ▶ Dolijte olje za verige, 8.3.
- ▶ Preverite zavoro verige, 12.4.
- ▶ Preverite upravljalne elemente, 12.5.
- ▶ Preverite mazanje verige, 12.6.
- ▶ Če korakov ni mogoče izvesti: motorne žage ne uporabljajte in se obrnite na pooblaščenega prodajalca STIHL.

## 5.2 Povezovanje akumulatorske baterije z radijskim vmesnikom Bluetooth® z aplikacijo STIHL connected App

- ▶ Vključite radijski vmesnik Bluetooth® na mobilni napravi.
- ▶ Vključite radijski vmesnik Bluetooth® na akumulatorski bateriji  7.1.
- ▶ Aplikacijo STIHL connected App prenesite iz trgovine z aplikacijami na mobilno napravo in si uredite račun.
- ▶ Odprite aplikacijo STIHL connected App in se prijavite.
- ▶ Akumulatorsko baterijo dodajte v aplikacijo STIHL connected App in sledite navodilom na zaslonu.

Stike in nadaljnje informacije najdete na <https://support.stihl.com> ali v aplikaciji STIHL connected App.

Aplikacija STIHL connected App je na voljo odvisno od trga.

## 6 Polnjenje akumulatorske baterije in LED-lučke

### 6.1 Napolnite akumulatorsko baterijo

Čas polnjenja je odvisen od različnih dejavnikov, npr. od temperature akumulatorske baterije ali od temperature okolice. Dejanski čas polnjenja lahko odstopa od navedenega časa polnjenja. Čas polnjenja je naveden na spletnem naslovu [www.stihl.com/charging-times](http://www.stihl.com/charging-times).

- ▶ Akumulatorsko baterijo polnite tako, kot je opisano v navodilih za uporabo polnilnika 101, 301, 301-4, 500.

### 6.2 Prikaz stanja napolnjenosti

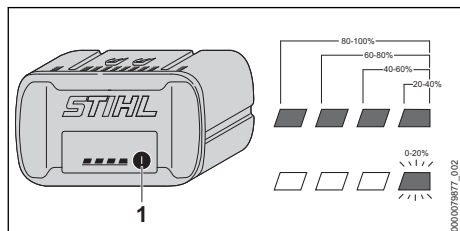

- ▶ Pritisnite tipko (1). LED-lučke svetijo pribl. 5 sekund zeleno in prikazujejo stanje napolnjenosti.
- ▶ Če desna LED-lučka utripa zeleno: napolnite akumulatorsko baterijo.

### 6.3 LED-lučke na akumulatorski bateriji

LED-lučke lahko prikazujejo stanje napolnjenosti akumulatorske baterije in motnje. LED-lučke lahko svetijo ali utripajo zeleno ali rdeče.

Če LED-lučke svetijo ali utripajo zeleno, je prikazano stanje napolnjenosti.

- ▶ LED-lučke lahko svetijo ali utripajo rdeče: odpravite motnjo,  20.1. Obstaja motnja motorne žage ali akumulatorske baterije.

## 7 Vključ in izklop radijskega vmesnika Bluetooth®

### 7.1 Vključ radijskega vmesnika Bluetooth®

- ▶ Če ima akumulatorska baterija radijski vmesnik Bluetooth®, pritisnite tipko in jo tako dolgo držite pritisnjeno, dokler LED-lučka „BLUE-TOOTH™“ ob simbolu  pribl. 3 sekunde ne sveti modro.

Radijski vmesnik Bluetooth® na akumulatorski bateriji je vklopljen.

### 7.2 Izklop radijskega vmesnika Bluetooth®

- ▶ Če ima akumulatorska baterija radijski vmesnik Bluetooth®, pritisnite tipko in jo tako dolgo držite pritisnjeno, dokler LED-lučka „BLUE-TOOTH™“ ob simbolu  šestkrat ne utripne modro.

Radijski vmesnik Bluetooth® na akumulatorski bateriji je deaktiviran.

## 8 Sestavljanje motorne žage

### 8.1 Montiranje in demontiranje meča in verige

#### 8.1.1 Montiranje meča in verige

Kombinacije mečev in verig, ki so primerne za verižnik in jih je dovoljeno montirati, so navedene v tehničnih podatkih,  22.1.

- ▶ Izklopite motorno žago, aktivirajte zavoro verige in odstranite akumulatorsko baterijo.

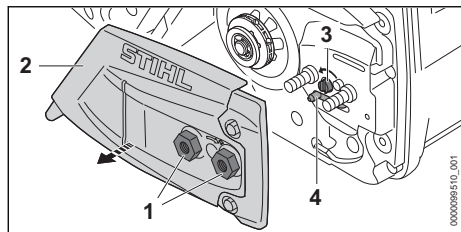

- ▶ Matici (1) tako dolgo vrtite v nasprotni smeri urinega kazalca, da boste lahko sneli pokrov verižnika (2).
- ▶ Snemite pokrov verižnika (2).
- ▶ Napenjalni vijak (3) tako dolgo vrtite v nasprotni smeri urinega kazalca, da se bo napenjalni drsnik (4) prilegal levo na ohišje.

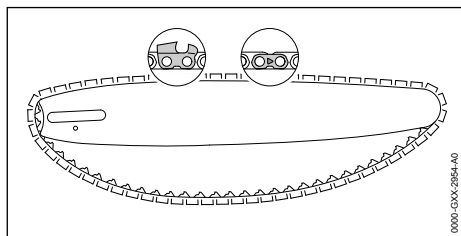

- ▶ Verigo položite v utor meča tako, da bodo puščice na veznih členih verige na zgornji strani gledale v smer vrtenja.

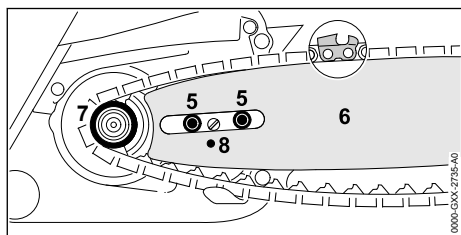

- ▶ Meč z verigo položite na motorno žago tako, da bodo izpolnjeni naslednji pogoji:
  - Pogonski členi verige sedijo v zobeh verižnika (7).
  - Vezna vijaka (5) sta v dolgem utoru meča (6).
  - Zatič napenjalnega drsnika (4) je v izvrtini (8) meča (6).

Usmeritev meča (6) ni pomembna. Napis na meču (6) je lahko tudi obrnjen na glavo.

- ▶ Sprostite zavoro verige.

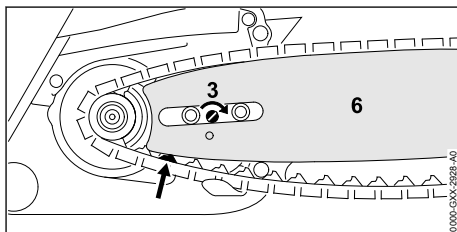

- ▶ Napenjalni vijak (3) vrtite v smeri urinega kazalca, dokler se veriga ne prilega ob meč. Pri tem speljite pogonske člene verige v utor meča. Meč (6) in veriga se prilegata na motorno žago.
- ▶ Pokrov verižnika (2) položite na motorno žago tako, da bo poravnan z motorno žago.
- ▶ Privijte in pritegnite matici (1).

### 8.1.2 Demontiranje meča in verige

- ▶ Izklopite motorno žago, aktivirajte zavoro verige in odstranite akumulatorsko baterijo.
- ▶ Matice tako dolgo vrtite v nasprotni smeri urinega kazalca, da boste lahko sneli pokrov verižnika.
- ▶ Snemite pokrov verižnika.
- ▶ Napenjalni vijak vrtite v nasprotni smeri urinega kazalca do naslona. Veriga je sproščena.
- ▶ Snemite meč in verigo.

## 8.2 Napenjanje verige

Med delom se veriga razteza ali krči. Napetost verige se spreminja. Med delom je treba redno preverjati napetost verige in jo po potrebi dodatno napeti.

- ▶ Izklopite motorno žago, aktivirajte zavoro verige in odstranite akumulatorsko baterijo.

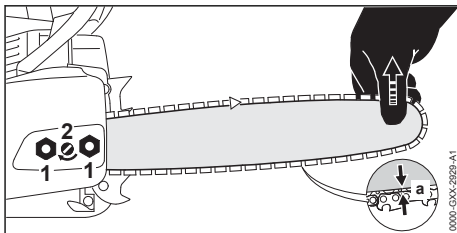

- ▶ Popustite matici (1).
- ▶ Sprostite zavoro verige.

- ▶ Meč privzdignite na vrhu in vrtite napenjalni vijak (2) v smeri urinega kazalca ali v nasprotni smeri urinega kazalca, dokler niso izpolnjeni naslednji pogoji:
  - Razmik a na sredini meča znaša 1 mm do 2 mm.
  - Z dvema prstoma in malo sile je verigo še mogoče potegniti po meču.
- ▶ Meč dodatno dvignite na konici in privijte matici (1).
- ▶ Če razmik a na sredini meča ne znaša 1 mm do 2 mm: verigo znova napnite.

### 8.3 Dolivanje olja za verige

Olje za verige maže in hladi vrtečo se verigo.

STIHL priporoča uporabo olja za verige STIHL ali katerega drugega za motorne žage dovoljenega, svetlega ali biološko razgradljivega olja za verige.

- ▶ Izklopite motorno žago, aktivirajte zavoro verige in odstranite akumulatorsko baterijo.
- ▶ Motorno žago položite na ravno površino tako, da bo pokrovček rezervoarja za olje gledal navzgor.
- ▶ Območje okrog pokrovčka rezervoarja za olje očistite z vlažno krpo.

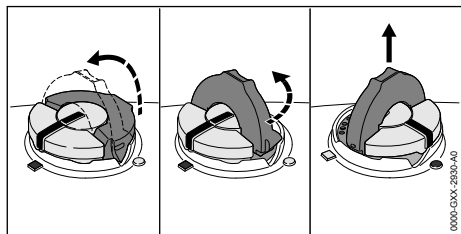

- ▶ Razklopite roč pokrovčka rezervoarja za olje.
- ▶ Pokrovček rezervoarja za olje vrtite v nasprotni smeri urinega kazalca do naslona.
- ▶ Snemite pokrovček rezervoarja za olje.
- ▶ Olje za verige nalijte tako, da ga ne boste polili in da rezervoar za olje ne bo napolnjen do roba.
- ▶ Če je roč pokrovčka rezervoarja za olje zaprt: dvignite roč.

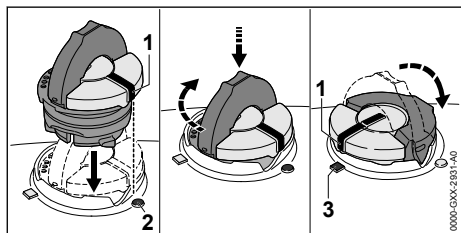

- ▶ Pokrovček rezervoarja za olje vstavite tako, da oznaka (1) kaže na oznako (2).
- ▶ Pokrovček rezervoarja za olje potisnite navzdol in ga vrtite v smeri urinega kazalca do naslona. Pokrovček rezervoarja za olje slišno zaskoči. Oznaka (1) kaže na oznako (3).
- ▶ Preverite, če je pokrovček rezervoarja za olje mogoče potegniti navzgor.
- ▶ Če pokrovčka rezervoarja za olje ni mogoče potegniti navzgor: zaprite roč pokrovčka rezervoarja za olje. Rezervoar za olje je zaprt.

Če je pokrovček rezervoarja za olje mogoče potegniti navzgor, je treba opraviti naslednje korake:

- ▶ Pokrovček rezervoarja za olje vstavite v poljubnem položaju.

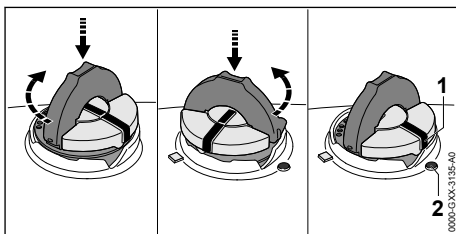

- ▶ Pokrovček rezervoarja za olje potisnite navzdol in ga vrtite v smeri urinega kazalca do naslona.
- ▶ Pokrovček rezervoarja za olje potisnite navzdol in ga vrtite v nasprotni smeri urinega kazalca tako dolgo, dokler oznaka (1) ne kaže na oznako (2).
- ▶ Rezervoar za olje znova poskusite zapreti.
- ▶ Če rezervoarja za olje še naprej ni mogoče zapreti: ne delajte z motorno žago in se obrnite na pooblaščenega prodajalca STIHL. Motorna žaga ni v varnem stanju za uporabo.

### 8.4 Montaža krempljastega naslona

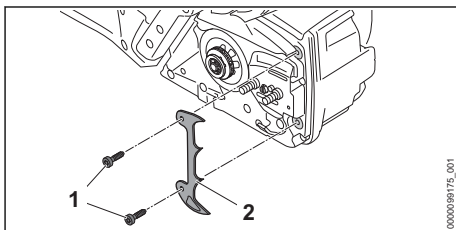

- ▶ odvijte vijake (1).
- ▶ Namestite krempljasti naslon (2).

- Privijte in pritegnite vijaka (1).

## 9 Aktiviranje in sproščanje zavore verige

### 9.1 Aktiviranje zavore verige

Motorna žaga ima zavoro verige.

Zavoro verige pri dovolj močnem protitudarcu samodejno aktivira vztrajnostna masa ščitnika za roke, lahko pa jo aktivira tudi uporabnik.

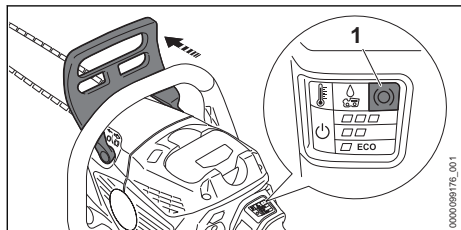

- Ščitnik za roke z levo roko potisnite v stran od cevne ročaja. Ščitnik za roke slišno zaskoči. Če je motorna žaga vklopljena: LED-lučka „ZAVORA VERIGE“ (1) sveti. Zavora verige je aktivirana.

### 9.2 Sprostite zavoro verige

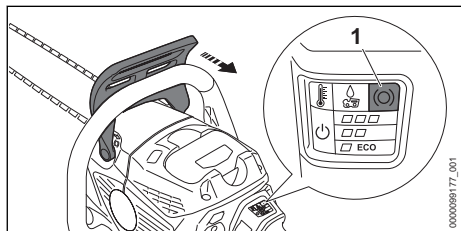

- Ščitnik za roke z levo roko povlecite proti uporabniku. Ščitnik za roke slišno zaskoči. Če je motorna žaga vklopljena: LED-lučka „ZAVORA VERIGE“ (1) več ne sveti. Zavora verige je sproščena.

## 10 Vstavljanje in odstranjevanje akumulatorske baterije

### 10.1 Vstavljanje akumulatorske baterije

- Aktivirajte zavoro verige.

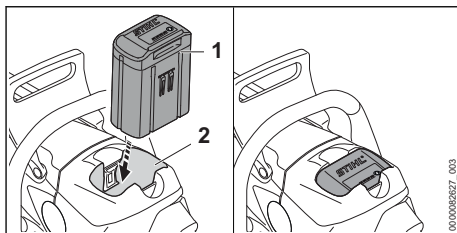

- Akumulatorsko baterijo (1) potisnite do naslona v predal za akumulatorsko baterijo (2). Akumulatorska baterija (1) zaskoči s klikom in je zapahnjena.

### 10.2 Odstranitev akumulatorske baterije

- Motorno žago položite na ravno površino.

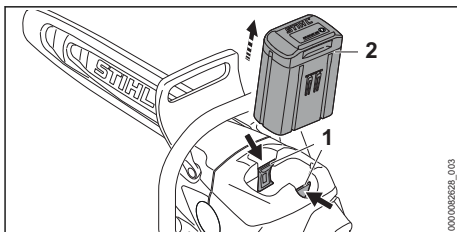

- Pritisnite obe zaporni ročici (1). Akumulatorska baterija (2) je sproščena in jo lahko vzamete ven.

## 11 Vklon in izklon motorne žage

### 11.1 Vklon motorne žage

- Motorno žago z desno roko primite za upravljalni ročaj, tako da s palcem trdno objamete upravljalni ročaj.
- Sprostite zavoro verige.
- Motorno žago z levo roko primite za cevni ročaj tako, da s palcem trdno objamete cevni ročaj.

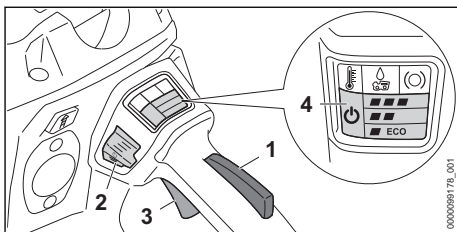

- Z roko pritisnite zaporo prestavne ročice (1) in jo držite pritisnjeno.

- ▶ Pritisnite tipko za sprostitvev (2). Prižgeta se LED dioda "STATUS" (4) in LED dioda zadnje nastavljene stopnje moči.
- ▶ S kazalcem pritisnite prestavno ročico (3) in jo držite pritisnjeno. Motorna žaga pospešuje in veriga se premika.

Bolj kot pritisnete prestavno ročico (3), hitreje se veriga vrti. Če je nastavljena stopnja moči , ni treba popolnoma pritisniti prestavne ročice (3), da bi dosegli največjo moč.

Motorno žago lahko vklopite tudi tako, da najprej pritisnete tipko za sprostitvev (2) in v roku 5 sekund (dokler utripa LED-lučka „STATUS“) pritisnete zaporo prestavne ročice (1). Prestavna ročica (3) je s tem sproščena in motorna žaga pripravljena za uporabo.

Ko po vklopu sprostitve prestavno ročico (3) in blokado prestavne ročice (1), LED dioda "STATUS" (4) in LED dioda zadnje nastavljene stopnje moči utripata še 1 sekundo. Dokler luči LED utripajo, lahko motorno žago znova vklopite brez da bi pritisnili na tipko za sprostitvev (2).

## 11.2 Izklop motorne žage

- ▶ Izpustite prestavno ročico in zaporo prestavne ročice. Počakajte, da se veriga po pribl. 1 sekundi več ne bo premikala.
- ▶ Če se veriga po pribl. 1 sekundi še premika: aktivirajte zavoro verige, odstranite akumulatorsko baterijo in se obrnite na pooblaščenega prodajalca STIHL. Motorna žaga je pokvarjena.

# 12 Preverjanje motorne žage in akumulatorske baterije

## 12.1 Preverjanje verižnika

- ▶ Izklopite motorno žago, aktivirajte zavoro verige in odstranite akumulatorsko baterijo.
- ▶ Sprostite zavoro verige.
- ▶ Demontirajte pokrov verižnika.
- ▶ Demontirajte meč in verigo.

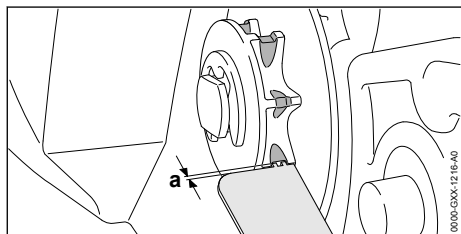

- ▶ S kontrolnim merilom STIHL preverite sledi obrabe na verižniku.
- ▶ Če so sledi obrabe globlje od  $a = 0,5$  mm: Motorne žage ne uporabljajte in se obrnite na pooblaščenega prodajalca STIHL. Verižnik je treba zamenjati.

## 12.2 Preverjanje meča

- ▶ Izklopite motorno žago, aktivirajte zavoro verige in odstranite akumulatorsko baterijo.
- ▶ Demontirajte verigo in meč.

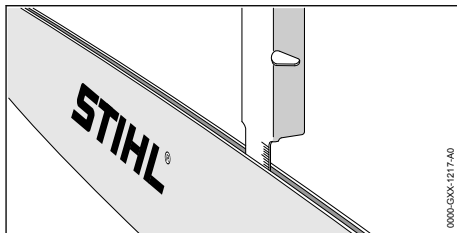

- ▶ Z merilno lestvico na šablono za ostrenje STIHL izmerite globino utora meča.
- ▶ Meč zamenjajte, če je izpolnjen en izmed naslednjih pogojev:
  - Meč je poškodovan.
  - Izmerjena globina utora je manjša od minimalne globine utora meča,  21.3.
  - Utor meča je zožen ali razširjen.
- ▶ V primeru nejasnosti: obrnite se na pooblaščenega prodajalca STIHL.

## 12.3 Preverjanje verige

- ▶ Izklopite motorno žago, aktivirajte zavoro verige in odstranite akumulatorsko baterijo.

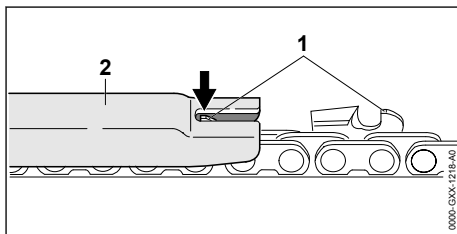

- ▶ S šablono za ostrenje STIHL (2) izmerite višino omejevalnikov globine (1). Šablona za ostrenje STIHL mora biti primerna za korak verige.
- ▶ Če omejevalnik globine (1) gleda čez šablono za ostrenje (2): dodatno pobrusite omejevalnik globine (1),  18.3.



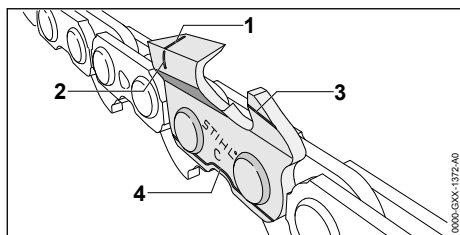

- ▶ Preverite, ali so na rezalnih zobeh vidne oznake za obrabljenost (1 do 4).
- ▶ Če oznaka za obrabljenost na rezalnem zobu ni vidna: Verige ne uporabljajte in se obrnite na pooblaščenega prodajalca STIHL.
- ▶ S šablono za ostrenje STIHL preverite, če je upoštevan ostrilni kot rezalnih zob 30°. Šablona za ostrenje STIHL mora biti primerna za korak verige.
- ▶ Če ostrilni kot ni 30°: naostrite verigo.
- ▶ V primeru nejasnosti: obrnite se na pooblaščenega prodajalca STIHL.

## 12.4 Preverjanje zavore verige

- ▶ Aktivirajte zavoro verige in odstranite akumulatorsko baterijo.



### OPOZORILO

- Rezalni zobje verige so ostri. Uporabnik se lahko ureže.
  - ▶ Nosite delovne rokavice iz odpornega materiala.
- ▶ Poskusite verigo z roko povleci po meču. Če verige ročno ni mogoče povleci po meču, zavora verige deluje.
- ▶ Če je verigo mogoče z roko povleci po meču: motorne žage ne uporabljajte in se obrnite na pooblaščenega prodajalca STIHL. Zavora verige je poškodovana.

## 12.5 Preverjanje upravljalnih elementov

### Zapora prestavne ročice in prestavna ročica

- ▶ Aktivirajte zavoro verige in odstranite akumulatorsko baterijo.
- ▶ Poskusite potisniti prestavno ročico, ne da bi pritisnili zaporo prestavne ročice.
- ▶ Če prestavno ročico lahko potisnete: motorne žage ne uporabljajte in se obrnite na pooblaščenega prodajalca STIHL. Zapora prestavne ročice je pokvarjena.
- ▶ Pritisnite zaporo prestavne ročice in jo držite pritisnjeno.
- ▶ Pritisnite prestavno ročico in jo znova izpustite.

- ▶ Če se prestavna ročica ali zapora prestavne ročice težko premika ali ne skoči nazaj v začetni položaj: motorne žage ne uporabljajte in se obrnite na pooblaščenega prodajalca STIHL. Prestavna ročica ali zapora prestavne ročice je pokvarjena.

### Vklop motorne žage

- ▶ Vstavite akumulatorsko baterijo.
- ▶ Sprostite zavoro verige.
- ▶ Pritisnite zaporo prestavne ročice in jo držite pritisnjeno.
- ▶ Pritisnite tipko za sprostitiv.
- ▶ Prestavno ročico pritisnite in jo držite pritisnjeno. Veriga se vrti.
- ▶ Če 3 LED-lučke na akumulatorski bateriji utripajo rdeče: odstranite akumulatorsko baterijo in se obrnite na pooblaščenega prodajalca STIHL. Obstaja motnja motorne žage.
- ▶ Izpustite prestavno ročico. Veriga se več ne vrti.
- ▶ Če se veriga še naprej vrti: aktivirajte zavoro verige, odstranite akumulatorsko baterijo in se obrnite na pooblaščenega prodajalca STIHL. Motorna žaga je pokvarjena.

## 12.6 Preverjanje mazanja verige

- ▶ Vstavite akumulatorsko baterijo.
- ▶ Sprostite zavoro verige.
- ▶ Meč usmerite na svetlo površino.
- ▶ Vključite motorno žago. Olje za verige brizga z motorne žage in je vidno na svetli površini. Mazanje verige deluje.
- ▶ Če brizgi olja za verige niso vidni:
  - ▶ Dolijte olje za verige.
  - ▶ Znova preizkusite mazanje verige.
  - ▶ Če brizgi olja za verige še vedno niso vidni na svetli površini: Motorne žage ne uporabljajte in se obrnite na pooblaščenega prodajalca STIHL. Mazanje verige je pokvarjeno.

## 12.7 Preizkus akumulatorske baterije

- ▶ Pritisnite tipko na akumulatorski bateriji. LED-lučke svetijo ali utripajo.
- ▶ Če LED-lučke ne svetijo ali utripajo: akumulatorske baterije ne uporabljajte in se obrnite na pooblaščenega prodajalca STIHL. Obstaja motnja akumulatorske baterije.

## 13 Delo z motorno žago

### 13.1 Nastavljanje količine olja

Motorna žaga ima nastavljivo oljno črpalcko.

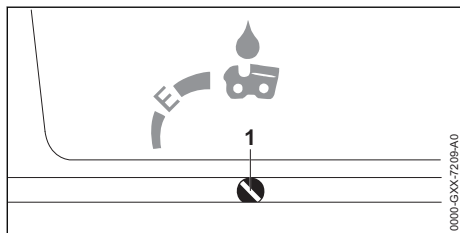

Če je nastavitveni vijak oljne črpalke (1) v položaju E (Ematic), je količina olja nastavljena optimalno za večino načinov uporabe.

Dovod olja v oljno črpalcko je mogoče prilagoditi za različne dolžine rezanja, vrste lesa in tehnike dela.

#### Povečanje količine olja

- ▶ Izklopite motorno žago, aktivirajte zavoro verige in odstranite akumulatorsko baterijo.
- ▶ Vrtite nastavitveni vijak oljne črpalke (1) v smeri urinega kazalca.

#### Zmanjšanje količine olja

- ▶ Izklopite motorno žago, aktivirajte zavoro verige in odstranite akumulatorsko baterijo.
- ▶ Vrtite nastavitveni vijak oljne črpalke (1) v nasprotni smeri urinega kazalca.

### 13.2 Drža in vodenje motorne žage

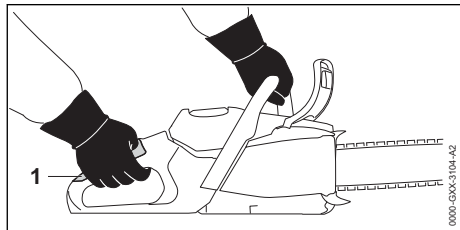

- ▶ Motorno žago primete in vodite z levo roko za cevni ročaj in z desno roko v predelu (1) upravljalnega ročaja, tako da s palcem leve roke objamete cevni ročaj in s palcem desne roke upravljalni ročaj.

### 13.3 Nastavljanje stopnje moči

Nastavite lahko 3 stopnje moči:

- **ECO**: Žaganje, nizka hitrost verige, nizka moč

- : Sečnja, povprečna hitrost verige, največja moč
- : Delimbing, največja hitrost verige, največja moč

Odvisno od uporabe se lahko nastavijo 3 stopnje moči. LED-lučke prikazujejo nastavljeno stopnjo moči. Višja kot je stopnja moči, hitreje se veriga žage premika.

Nastavljena stopnja moči vpliva na čas delovanja akumulatorske baterije. Nižja kot je stopnja moči, daljši je čas delovanja akumulatorske baterije.

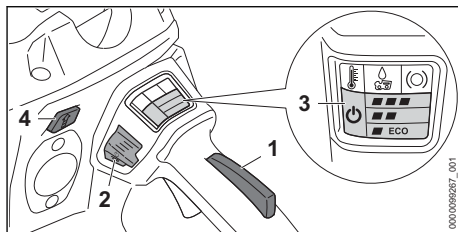

- ▶ Pritisnite zaporo prestavne ročice (1) in jo držite pritisnjeno.
- ▶ Pritisnite tipko za sprostitvev (2).
- ▶ Prižgeta se LED dioda "STATUS" (3) in LED dioda zadnje nastavljene stopnje moči.
- ▶ Pritisnite tipko (4). LED-lučke (3) svetijo in prikazujejo nastavljeno stopnjo moči.
- ▶ Pritisnite tipko (4). Nastavljena je naslednja stopnja moči. Po tretji stopnji moči znova sledi prva stopnja moči.
- ▶ Pritisno tipko (4) pritisnite tako pogosto, da je nastavljena zelena stopnja moči.

### 13.4 Žaganje

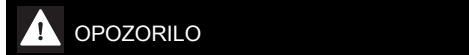

- Če pride do povratnega udarca, lahko motorno žago zažene proti uporabniku. Uporabnik se lahko hudo poškoduje ali umre.
  - ▶ Žagajte s polnim plinom.
  - ▶ Ne žagajte z zgornjo četrtino konice meča.
- ▶ S polnim plinom vodite meč v rez, da se meč ne bo zagozdil.

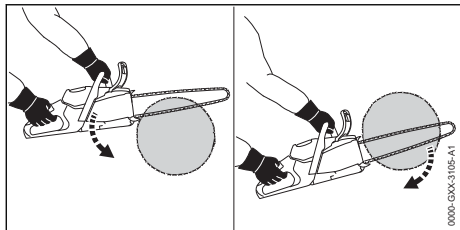

- ▶ Prislonite krempljasti naslon in ga uporabljajte kot vrtilišče.
- ▶ Meč vodite skozi les tako, da vedno znova pristavite krempljasti naslon.
- ▶ Na koncu reza prevzemite težo motorne žage.

### 13.5 Obvejevanje

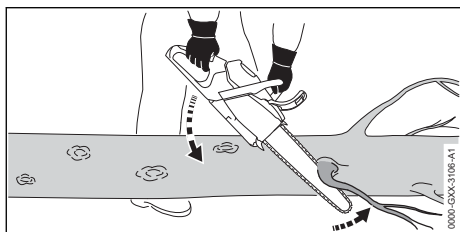

- ▶ Motorno žago oprite na deblu.
- ▶ Meč s polnim plinom potisnite navzgor proti veji.
- ▶ Vejo prežagajte z zgornjo stranjo meča.

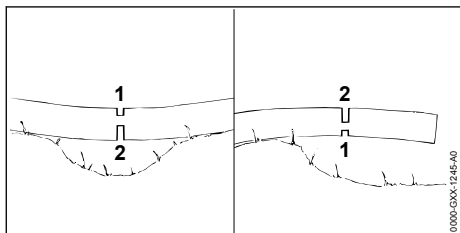

- ▶ Če je veja napeta: na napeti strani zažagajte razbremenilni rez (1) in nato vejo prežagajte z ločilnim rezom (2) na natezni strani.

### 13.6 Podiranje dreves

#### 13.6.1 Določanje smeri podiranja drevesa in smeri umika

- ▶ Smer podiranja določite tako, da bo območje, v katerega bo drevo padlo, prosto.

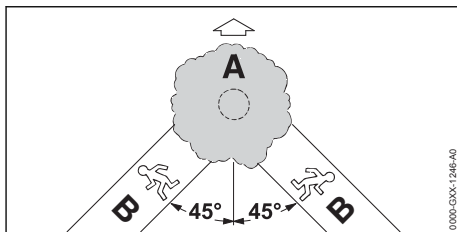

- ▶ Smer umika (B) določite tako, da bodo izpolnjeni naslednji pogoji:
  - Smer umika (B) je pod kotom  $45^\circ$  na smer podiranja drevesa (A).
  - V smeri umika (B) ni ovir.
  - Drevesno krošnjo je mogoče opazovati.
  - Če je smer umika (B) na pobočju, mora biti smer umika (B) vzporedno na pobočje.

#### 13.6.2 Pripravljanje delovnega območja okoli debla

- ▶ Iz delovnega območja okoli debla odstranite ovire.
- ▶ Odstranite rastje ob deblu.

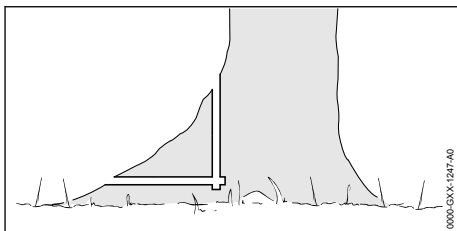

- ▶ Če ima debl velike, zdrave koreninske nastavke: koreninske nastavke najprej zažagajte navpično in nato vodoravno ter jih nato odstranite.

#### 13.6.3 Osnovno o podiralnem rezu

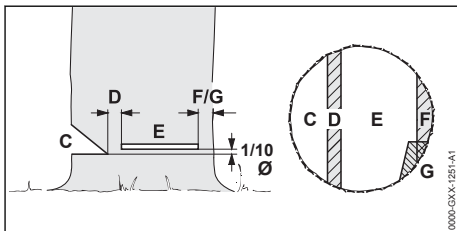

##### C Zasek

Zasek določa smer padanja drevesa.

##### D Ščetina

Ščetina vodi drevo kot tečaj do tal. Ščetina je široka  $1/10$  premera debla.

**E Podiralni rez**

S podiralnim rezom se deblo prežaga. Podiralni rez je 1/10 premera debla (najmanj 3 cm) nad spodnjim robom zaseka.

**F Varnostni pas**

Varnostni pas podpira drevo in ga zavaruje pred predčasnim padanjem. Varnostni pas je širok 1/10 do 1/5 premera debla.

**G Zadrževalni pas**

Zadrževalni pas podpira drevo in ga zavaruje pred predčasnim padanjem. Zadrževalni pas je širok 1/10 do 1/5 premera debla.

**13.6.4 Žaganje zaseka**

Zasek določa smer padanja drevesa. Upoštevatil je treba nacionalne predpise glede izdelave zaseka.

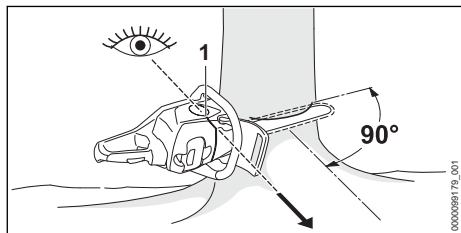

- ▶ Motorno žago usmerite tako, da bo zasek pravokoten na smer podiranja drevesa in bo motorna žaga v bližini tal.
- ▶ Smer padanja nadzorujte s podiralnim vodilom (1).
- ▶ Zažagajte vodoravno dno zaseka.
- ▶ V kotu 45° na vodoravno dno zaseka zažagajte streho zaseka.

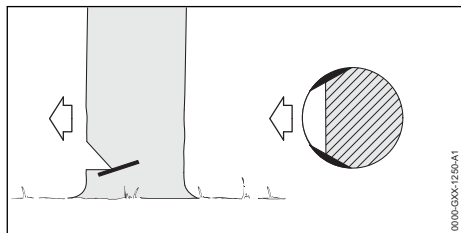

- ▶ Če je les zdrav in dolgovlaknat: beljavo zarezite tako, da bodo izpolnjeni naslednji pogoji:
    - Beljavo zarezite na obeh straneh enako.
    - Beljavo zarezite na višini dna zaseka.
    - Zareze v beljavo so široke 1/10 premera debla.
- Deblo se ne raztrga, ko drevo pare.

**13.6.5 Vrezovanje**

Vrezovanje je delovna tehnika, ki je potrebna za podiranje.

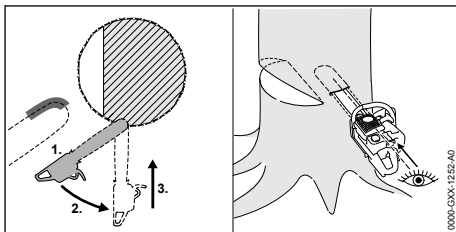

- ▶ Zažagajte s spodnjim delom konice meča in s polnim plinom.
- ▶ Zažagajte le toliko, da je meč v deblu za svojo dvojno širino.
- ▶ Počasi obrnite v vbodni položaj.
- ▶ Zarezite z mečem.

**13.6.6 Izbiranje primernega podiralnega reza**

Primeren podiralni rez je odvisen od naslednjih pogojev:

- naravni nagib drevesa
- vej drevesa
- poškodb drevesa
- zdravja drevesa
- če je sneg na drevesu: od teže snega
- smeri pobočja
- smeri in hitrosti vetra
- sosednjih dreves

Razlikovati je mogoče med različnimi oblikami teh pogojev. V teh navodilih za uporabo sta opisana samo 2 najpogostejši obliki.

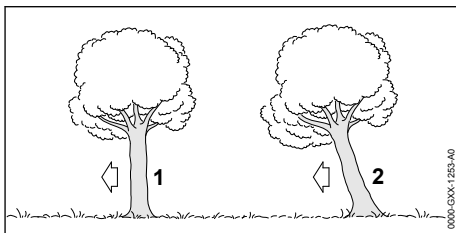
**1 Normalno drevo**

Normalno drevo stoji navpično in ima enakomerno drevesno krošnjo.

**2 Drevo visi naprej**

Drevo stoji poševno, drevesna krošnja gleda v smer podiranja drevesa.

**13.6.7 Podiranje normalnega drevesa z majhnim premerom debla**

Normalno drevo se podira s podiralnim rezom z varnostnim pasom. Ta podiralni rez izvedite, ko

je premer debla manjši od dejanske dolžine rezanja motorne žage.

- ▶ Opozorite okolico z glasnim vzklikom.

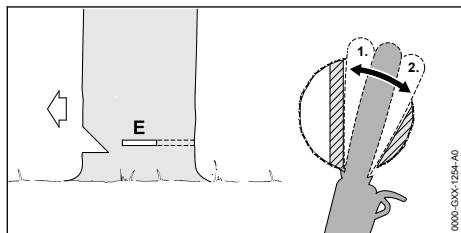

- ▶ Z mečem zažagajte v podiralni rez, da meč izstopi na drugi strani debla, **13.6.5.**
- ▶ Krempljasti naslon nastavite za ščetino in ga uporabite kot vrtilišče.
- ▶ Podiralni rez žagajte v smeri proti ščetini.
- ▶ Podiralni rez žagajte v smeri proti varnostnemu pasu.

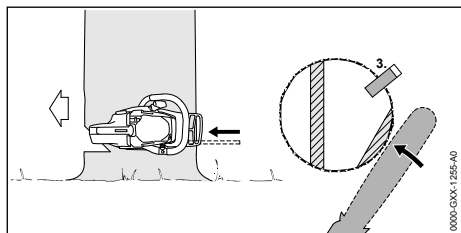

- ▶ Namestite klin. Klin mora biti primeren za premer drevesa in za širino podiralnega reza.
  - ▶ Opozorite okolico z glasnim vzklikom.
  - ▶ Z iztegnjenimi rokami prežagajte varnostni pas od zunaj in horizontalno v ravnini podiralnega reza.
- Drevo pade.

- ▶ Krempljasti naslon nastavite na višini podiralnega reza in ga uporabite kot vrtilišče.
- ▶ Z motorno žago zažagajte vodoravno v podiralni rez in jo čim bolj obrnite.
- ▶ Podiralni rez žagajte v smeri proti ščetini.
- ▶ Podiralni rez žagajte v smeri proti varnostnemu pasu.
- ▶ Prestavite se na nasprotno stran debla.
- ▶ Z mečem zažagajte na isti ravni v podiralni rez.
- ▶ Podiralni rez žagajte v smeri proti ščetini.
- ▶ Podiralni rez žagajte v smeri proti varnostnemu pasu.

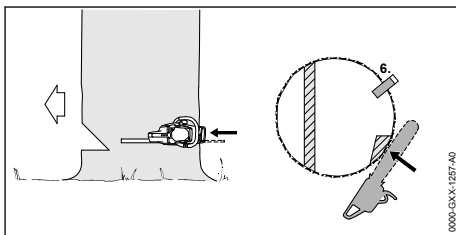

- ▶ Namestite klin. Klin mora biti primeren za premer drevesa in za širino podiralnega reza.
  - ▶ Opozorite okolico z glasnim vzklikom.
  - ▶ Z iztegnjenimi rokami prežagajte varnostni pas od zunaj in horizontalno v ravnini podiralnega reza.
- Drevo pade.

### 13.6.9 Podiranje drevesa z majhnim premerom debla, ki visi naprej

Drevo, ki visi naprej, je treba podreti s podiralnim rezom z zadrževalnim pasom. Ta podiralni rez izvedite, ko je premer debla manjši od dejanske dolžine rezanja motorne žage.

- ▶ Opozorite okolico z glasnim vzklikom.

### 13.6.8 Podiranje normalnega drevesa z velikim premerom debla

Normalno drevo se podira s podiralnim rezom z varnostnim pasom. Ta podiralni rez izvedite, ko je premer debla večji od dejanske dolžine rezanja motorne žage.

- ▶ Opozorite okolico z glasnim vzklikom.

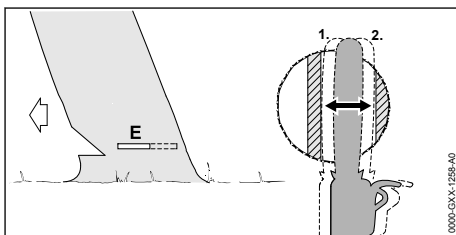
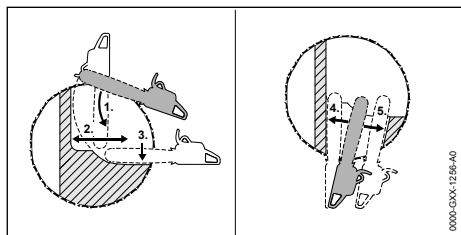

- ▶ Z mečem zažagajte v podiralni rez, da meč izstopi na drugi strani debla, **13.6.5.**
- ▶ Podiralni rez žagajte v smeri proti ščetini.
- ▶ Podiralni rez žagajte v smeri proti zadrževalnemu pasu.

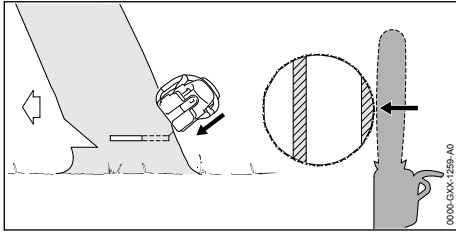

- ▶ Opozorite okolico z glasnim vzklikom.
- ▶ Zadrževalni pas prežagajte od zunaj in poševno od zgoraj z iztegnjenimi rokami. Drevo pade.

### 13.6.10 Podiranje drevesa z velikim premerom debla, ki visi naprej

Drevo, ki visi naprej, je treba podreti s podiralnim rezom z zadrževalnim pasom. Ta podiralni rez izvedite, ko je premer debla večji od dejanske dolžine rezanja motorne žage.

- ▶ Opozorite okolico z glasnim vzklikom.

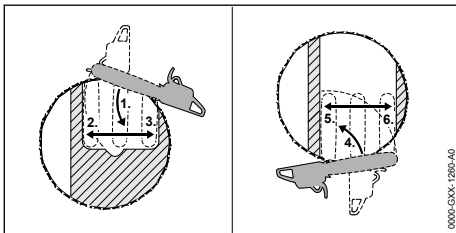

- ▶ Krempljasti naslon nastavite na višini podiralnega reza za zadrževalnim pasom in ga uporabite kot vrtilišče.
- ▶ Z motorno žago zažagajte vodoravno v podiralni rez in jo čim bolj obrnite.
- ▶ Podiralni rez žagajte v smeri proti ščetini.
- ▶ Podiralni rez žagajte v smeri proti zadrževalnemu pasu.
- ▶ Prestavite se na nasprotno stran debla.
- ▶ Krempljasti naslon nastavite na višini podiralnega reza za ščetino in ga uporabite kot vrtilišče.
- ▶ Z motorno žago zažagajte vodoravno v podiralni rez in jo čim bolj obrnite.
- ▶ Podiralni rez žagajte v smeri proti ščetini.
- ▶ Podiralni rez žagajte v smeri proti zadrževalnemu pasu.

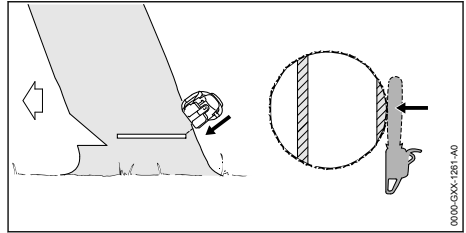

- ▶ Opozorite okolico z glasnim vzklikom.
- ▶ Zadrževalni pas prežagajte od zunaj in poševno od zgoraj z iztegnjenimi rokami. Drevo pade.

## 14 Po delu

### 14.1 Po delu

- ▶ Izklopite motorno žago, aktivirajte zavoro verige in odstranite akumulatorsko baterijo.
- ▶ Če je motorna žaga mokra: počakajte, da se motorna žaga posuši.
- ▶ Če je akumulatorska baterija mokra: počakajte, da se akumulatorska baterija posuši.
- ▶ Očistite motorno žago.
- ▶ Očistite meč in verigo.
- ▶ Odvijte matice na pokrovu verižnika.
- ▶ Napenjalni vijak zavrtite za 2 vrtljaja v nasprotni smeri urinega kazalca. Veriga je sproščena.
- ▶ Privijte matice.
- ▶ Ščitnik verige potisnite čez meč, da bo pokrit celotni meč.
- ▶ Očistite akumulatorsko baterijo.

## 15 Transport

### 15.1 Transport motorne žage

- ▶ Izklopite motorno žago, aktivirajte zavoro verige in odstranite akumulatorsko baterijo.
- ▶ Ščitnik verige potisnite čez meč, da bo pokrit celotni meč.

#### Nošenje motome žage

- ▶ Motorno žago z desno roko primite za cevni ročaj, da bo meč gledal nazaj.

#### Transport motorne žage v vozilu

- ▶ Motorno žago zavarujte tako, da se ne bo mogla prevrniti in premikati.

### 15.2 Transport akumulatorske baterije

- ▶ Izklopite motorno žago, aktivirajte zavoro verige in odstranite akumulatorsko baterijo.
- ▶ Prepričajte se, ali je akumulatorska baterija v varnem stanju za uporabo.

- ▶ Akumulatorsko baterijo zapakirajte tako, da se v embalaži ne bo mogla premikati.
- ▶ Embalažo zavarujte tako, da se ne bo mogla premikati.

Za akumulatorsko baterijo veljajo zahteve glede transporta nevarnega blaga. Akumulatorska baterija je klasificirana kot UN 3480 (litij-ionska baterija) in je bila preizkušena v skladu s priločnikom ZN o preizkusih in kriterijih, del III, poglavje 38.3.

Predpisi glede transporta so navedeni na spletnem naslovu [www.stihl.com/safety-data-sheets](http://www.stihl.com/safety-data-sheets).

## 16 Shranjevanje

### 16.1 Shranjevanje motorne žage

- ▶ Izklopite motorno žago, aktivirajte zavoro verige in odstranite akumulatorsko baterijo.
- ▶ Ščitnik verige potisnite čez meč, da bo pokrit celotni meč.
- ▶ Motorno žago shranite tako, da bodo izpolnjeni naslednji pogoji:
  - Motorna žaga je izven dosega otrok.
  - Motorna žaga je čista in suha.
- ▶ Če motorno žago shranjujete za več kot 30 dni demontirajte meč in verigo.

### 16.2 Shranjevanje akumulatorske baterije

STIHL priporoča, da akumulatorsko baterijo shranite, ko je stanje napoljenosti med 40 % in 60 % (svetila 2 zeleni LED-lučki).

- ▶ Akumulatorsko baterijo shranite tako, da bodo izpolnjeni naslednji pogoji:
  - Akumulatorska baterija je izven dosega otrok.
  - Akumulatorska baterija je čista in suha.
  - Akumulatorska baterija je v zaprtem prostoru.
  - Akumulatorska baterija ni v motorni žagi.
  - Če akumulatorsko baterijo hranite v polnilniku: izvlecite omrežni vtič in akumulatorsko baterijo hranite napolnjeno med 40 % in 60 % (2 LED-lučki svetita zeleno).
  - Akumulatorska baterija je v temperaturnem območju med - 10 °C in + 50 °C.

## OBVESTILO

- Če akumulatorska baterija ni shranjena, kot je opisano v teh navodilih za uporabo, se lahko akumulatorska baterija popolnoma izprazni in s tem nepopravljivo poškoduje.
  - ▶ Izpraznjeno akumulatorsko baterijo pred shranjevanjem napolnite. STIHL priporoča, da akumulatorsko baterijo shranite, ko je stanje napoljenosti med 40 % in 60 % (svetila 2 zeleni LED-lučki).
  - ▶ Akumulatorske baterije ne shranjujte v motorni žagi.

## 17 Čiščenje

### 17.1 Čiščenje motorne žage

- ▶ Izklopite motorno žago, aktivirajte zavoro verige in odstranite akumulatorsko baterijo.
- ▶ Motorno žago očistite z vlažno krpo ali sredstvom za odstranjevanje smole STIHL.
- ▶ Prezračevalne reže očistite s čopičem.
- ▶ Demontirajte pokrov verižnika.
- ▶ Območje okrog verižnika očistite z vlažno krpo ali sredstvom za odstranjevanje smole STIHL.
- ▶ Iz predala za akumulatorsko baterijo odstranite tujke in predal za akumulatorsko baterijo očistite z vlažno krpo.
- ▶ Električne kontakte v predalu za akumulatorsko baterijo očistite s čopičem ali mehko krtačo.
- ▶ Montirajte pokrov verižnika.

### 17.2 Čiščenje meča in verige

- ▶ Izklopite motorno žago, aktivirajte zavoro verige in odstranite akumulatorsko baterijo.
- ▶ Demontirajte meč in verigo.

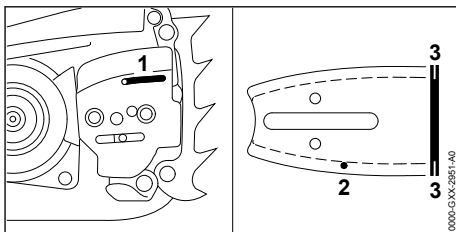

- ▶ Vstopno izvrtino za olje (1), izstopni kanal za olje (2) in utor (3) očistite s čopičem, mehko ščetko ali sredstvom za odstranjevanje smole STIHL.
- ▶ Verigo očistite s čopičem, mehko ščetko ali sredstvom za odstranjevanje smole STIHL.
- ▶ Montiranje meča in verige

## 17.3 Čiščenje koprenast zračni filter

- ▶ Izklopite motorno žago, aktivirajte zavoro verige in odstranite akumulatorsko baterijo.

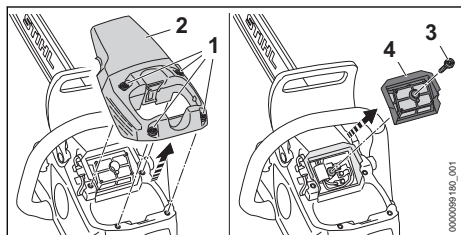

- ▶ Vijake (1) tako dolgo vrtite v nasprotni smeri urinega kazalca, dokler pokrova (2) ne bo mogoče odstraniti.
- ▶ Odstranite pokrov (2).
- ▶ Obračajte vijak (3) v nasprotni smeri urinega kazalca, dokler ne odstranite zračnega filtra (4).
- ▶ Snemite zračni filter (4).
- ▶ Strkajte zračni filter (4).
- ▶ Če je zračni filter (4) poškodovan: zamenjajte zračni filter (4).
- ▶ Spihajte zračni filter (4) s komprimiranim zrakom s čiste.

### ! OPOZORILO

- Če pridejo čistilna sredstva v stik s kožo ali očmi, lahko pride do draženja kože ali oči.
  - ▶ Upoštevajte navodila za uporabo čistilnih sredstev.
  - ▶ Izogibajte se stiku s čistilnimi sredstvi.
  - ▶ Če je prišlo do stika s kožo: prizadeta mesta sperite z veliko vode in mila.
  - ▶ Če je prišlo do stika z očmi: oči je treba vsaj 15 minut spirati z veliko vode in obiskati je treba zdravnika.
- ▶ Zunanjo in notranjo stran zračnega filtra (4) napršite s specialnim čistilom STIHL ali s čistilnim sredstvom s pH-vrednostjo več kot 12.
- ▶ Specialno čistilo STIHL ali čistilno sredstvo pustite delovati 10 minut.
- ▶ Notranjo stran zračnega filtra (4) splahnite pod tekočo vodo.
- ▶ Umazano stran zračnega filtra (4) splahnite pod tekočo vodo.
- ▶ Pustite, da se zračni filter (4) posuši na zraku.
- ▶ Namestite zračni filter (4).
- ▶ Privijte in pritegnite vijak (3).
- ▶ Nataknite pokrov (2).
- ▶ Privijte in pritegnite vijaka (1).

## 17.4 Čiščenje akumulatorske baterije

- ▶ Akumulatorsko baterijo očistite z vlažno krpo.

## 18 Vzdrževanje

### 18.1 Vzdrževalni intervali

Vzdrževalni intervali so odvisni od okoljskih in delovnih pogojev. STIHL priporoča naslednje vzdrževalne intervale:

#### Zavora verige

- ▶ Zavoro verige mora v naslednjih intervalih vzdrževati pooblaščen prodajalec STIHL:
  - Redna uporaba: četrtletno
  - Delna uporaba: polletno
  - Občasna uporaba: letno

#### Tedensko

- ▶ Preverite verižnik.
- ▶ Preverite in ostrgate meč.
- ▶ Preverite in naostrite verigo.

#### Mesečno

- ▶ Rezervoar za olje naj očisti pooblaščen prodajalec STIHL.

### 18.2 Ostrganje meča

Na zunanjem robu meča lahko nastane rob.

- ▶ Rob odstranite s ploščato pilo ali uravnalnikom mečev STIHL.
- ▶ V primeru nejasnosti: obrnite se na pooblaščenega prodajalca STIHL.

### 18.3 Ostrenje verige

Za pravilno ostrenje verig je potrebno veliko vaje.

Pile STIHL, pripomočki za ostrenje STIHL, naprave za ostrenje STIHL in brošura "Ostrenje verig STIHL" so v pomoč pri pravilnem ostrenju verige. Brošura je na voljo na spletnem naslovu [www.stihl.com/sharpening-brochure](http://www.stihl.com/sharpening-brochure).

STIHL priporoča, da verige odnesete na ostrenje k pooblaščenemu prodajalcu STIHL.

### ! OPOZORILO

- Rezalni zobje verige so ostri. Uporabnik se lahko ureže.
  - ▶ Nosite delovne rokavice iz odpornega materiala.



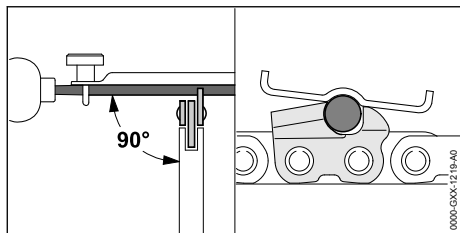

► Vsak rezalni nož z okroglo pilo spilite tako, da bodo izpolnjeni naslednji pogoji:

- Okrogla pila je primerna za korak verige.
- Okroglo pilo premikate od znotraj navzven.
- Okroglo pilo vodite pravokotno na meč.
- Upoštevan je ostrilni kot 30°.

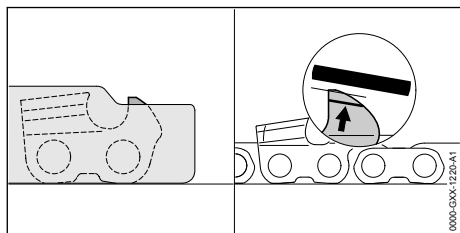

- Omejevalnike globine reza s ploščato pilo pilite tako, da so poravnani s šablono za preverjanje STIHL in vzporedno z oznako obrabljenosti. Šablona za preverjanje STIHL se mora prilegati delitvi verige.
- V primeru nejasnosti: obrnite se na pooblaščenega prodajalca STIHL.

## 19 Popravila

### 19.1 Popravilo motorne žage in akumulatorske baterije

Uporabnik ne more sam popravljati motorne žage, meča, verige in akumulatorske baterije.



- Če so motorna žaga, meč ali veriga poškodovani: motorne žage, meča ali verige ne uporabljajte in se obrnite na pooblaščenega prodajalca STIHL.
- Če je akumulatorska baterija pokvarjena ali poškodovana: Zamenjajte akumulatorsko baterijo.

## 20 Odpravljanje motenj

### 20.1 Odpravljanje motenj motorne žage ali akumulatorske baterije

Motnja	LED-lučke na akumulatorski bateriji	Vzrok	Rešitev
Motorna žaga se ob vklopu ne zažene.	1 LED-lučka utripa zeleno.	Akumulatorska baterija je premalo napolnjena.	► Akumulatorsko baterijo polnite tako, kot je opisano v navodilih za uporabo polnilnikov STIHL AL 101, 301, 301-4, 500.
	1 LED-lučka sveti rdeče.	Akumulatorska baterija je pretopla ali prehladna.	► Aktivirajte zavoro verige in odstranite akumulatorsko baterijo. ► počakajte, da se akumulatorska baterija segreje ali ohladi.
	3 LED-lučke utripajo rdeče.	Obstaja motnja motorne žage.	► Aktivirajte zavoro verige in odstranite akumulatorsko baterijo. ► očistite električne kontakte v predalu za akumulatorsko baterijo. ► Vstavite akumulatorsko baterijo. ► Sprostite zavoro verige. ► Vključite motorno žago. ► Če 3 LED-lučke še vedno utripajo rdeče: motorne žage ne uporabljajte in se obrnite na pooblaščenega prodajalca STIHL.
	3 LED-lučke svetijo rdeče.	Motorna žaga je pretopla.	► Aktivirajte zavoro verige in odstranite akumulatorsko baterijo. ► Počakajte, da se motorna žaga ohladi.
	4 LED-lučke utripajo rdeče.	Obstaja motnja akumulatorske baterije.	► Aktivirajte zavoro verige, odstranite akumulatorsko baterijo in jo znova vstavite. ► Sprostite zavoro verige. ► Vključite motorno žago.

Motnja	LED-lučke na akumulatorski bateriji	Vzrok	Rešitev
			<ul style="list-style-type: none"> <li>▶ Če 4 LED-lučke še vedno utripajo rdeče: akumulatorske baterije ne uporabljajte in se obrnite na pooblaščenega prodajalca STIHL.</li> </ul>
		Električna povezava med motorno žago in akumulatorsko baterijo je prekinjena.	<ul style="list-style-type: none"> <li>▶ Aktivirajte zavoro verige in odstranite akumulatorsko baterijo.</li> <li>▶ očistite električne kontakte v predalu za akumulatorsko baterijo.</li> <li>▶ Vstavite akumulatorsko baterijo.</li> </ul>
		Motorna žaga ali akumulatorska baterija je vlažna.	<ul style="list-style-type: none"> <li>▶ Počakajte, da se motorna žaga ali akumulatorska baterija posuši.</li> </ul>
Svetlobna dioda "TEMPERATURE" sveti rdeče.		Motorna žaga je pretopla.	<ul style="list-style-type: none"> <li>▶ Aktivirajte zavoro verige in odstranite akumulatorsko baterijo.</li> <li>▶ Počakajte, da se motorna žaga ohladi.</li> <li>▶ Očistite zračni filter.</li> </ul>
Motorna žaga se med delovanjem izklopi.	3 LED-lučke svetijo rdeče.	Motorna žaga je pretopla.	<ul style="list-style-type: none"> <li>▶ Aktivirajte zavoro verige in odstranite akumulatorsko baterijo.</li> <li>▶ Počakajte, da se motorna žaga ohladi.</li> </ul>
		Obstaja električna motnja.	<ul style="list-style-type: none"> <li>▶ Aktivirajte zavoro verige, odstranite akumulatorsko baterijo in jo znova vstavite.</li> <li>▶ Vključite motorno žago.</li> </ul>
Čas delovanja motorne žage je prekratek.		Akumulatorska baterija ni do konca napolnjena.	<ul style="list-style-type: none"> <li>▶ Akumulatorsko baterijo polnite tako, kot je opisano v navodilih za uporabo polnilnikov STIHL AL 101, 301, 301-4, 500.</li> </ul>
		Življenjska doba akumulatorske baterije je prekoračena.	<ul style="list-style-type: none"> <li>▶ Zamenjajte akumulatorsko baterijo.</li> </ul>
V predelu rezanja se kadi ali smrdi po zažganem.		Veriga ni pravilno naostrena.	<ul style="list-style-type: none"> <li>▶ Verigo pravilno naostrite.</li> </ul>
		V rezervoarju za olje je premalo olja za verige.	<ul style="list-style-type: none"> <li>▶ dolijte olje za verige.</li> </ul>
		Mazanje verige črpa premalo olja za verige.	<ul style="list-style-type: none"> <li>▶ Povečajte količino olja.</li> <li>▶ Očistite meč in verigo.</li> </ul>
		Veriga je preveč napeta.	<ul style="list-style-type: none"> <li>▶ Verigo pravilno napnite.</li> </ul>
		Motorna žaga se ne uporablja pravilno.	<ul style="list-style-type: none"> <li>▶ Naj vam nekdo razloži uporabo in vadite.</li> </ul>
LED-lučka „OLJE ZA VERIGE“ sveti rdeče.		V rezervoarju za olje je premalo olja za verige.	<ul style="list-style-type: none"> <li>▶ Dolijte olje za verige.</li> </ul>
		V senzorju za olje je premalo olja za verige.	<ul style="list-style-type: none"> <li>▶ Količino olja nastavite na največji pretok.</li> <li>▶ Nastavite stopnjo moči na najvišjo.</li> <li>▶ Vključite motorno žago in jo pustite teči pribl. 1 minuto.</li> <li>▶ LED-lučka „OLJE ZA VERIGE“ ugasne. Oljno črpalko lahko nastavite za delo.</li> <li>▶ Če LED-lučka „OLJE ZA VERIGE“ še vedno sveti rdeče: motorne žage ne uporabljajte in se obrnite na pooblaščenega prodajalca STIHL.</li> </ul>

Motnja	LED-lučke na akumulatorski bateriji	Vzrok	Rešitev
		Olje za verige ni primerno, je umazano ali prestaro.	<ul style="list-style-type: none"> <li>▶ Dolijte in uporabite ustrezno olje za verige,  8.3.</li> <li>▶ Če LED-lučka „OLJE ZA VERIGE“ še vedno sveti rdeče: motorne žage ne uporabljajte in se obrnite na pooblaščenega prodajalca STIHL.</li> </ul>
LED-lučka „OLJE ZA VERIGE“ utripa rdeče.		Senzor za olje za verige je pokvarjen.	▶ Motorne žage ne uporabljajte in se obrnite na pooblaščenega prodajalca STIHL.
Akumulatorske baterije z  ni mogoče poiskati z aplikacijo STIHL connected App.		Radijski vmesnik Bluetooth® na akumulatorski napravi ali na mobilni napravi je deaktiviran.	▶ Vključite radijski vmesnik Bluetooth® na akumulatorski bateriji in na mobilni napravi.
		Razdalja med akumulatorsko baterijo in mobilno napravo je prevelika.	<ul style="list-style-type: none"> <li>▶ Zmanjšajte razdaljo,  21.4.</li> <li>▶ Če akumulatorske baterije še naprej ni mogoče najti z aplikacijo STIHL connected App: obrnite se na pooblaščenega prodajalca STIHL.</li> </ul>

## 20.2 Podpora glede izdelka in pomoč pri uporabi

Podporo glede izdelka in pomoč pri uporabi poiščite pri pooblaščenem prodajalcu STIHL.

Stike in nadaljnje informacije najdete na <https://support.stihl.com> ali [www.stihl.com](http://www.stihl.com).

## 21 Tehnični podatki

### 21.1 Motorne žage STIHL MSA 300.0, MSA 300.0 C

- Dovoljene akumulatorske baterije: STIHL AP (z izjemo STIHL AP 100, AP 200, AP 300)
- Teža brez akumulatorske baterije, meča in verige: 4,5 kg
- Maksimalna prostornina rezervoarja za olje: 310 cm<sup>3</sup> (0,31 l)
- Električna vrsta zaščite: IPX4 (zaščita pred vsestranskim škropljenjem vode)

Čas delovanja je naveden na [www.stihl.com/battery-life](http://www.stihl.com/battery-life).

### 21.2 Verižniki in hitrosti verige

Uporabljajo se lahko naslednji verižniki:

- 8-zobi za 325":
  - Najvišja hitrost verige: 30 m/sr

### 21.3 Minimalna globina utora mečev

Minimalna globina utora je odvisna od koraka meča.

– .325" P: 1,6 mm

### 21.4 Akumulatorska baterija STIHL AP

- Tehnologija akumulatorske baterije: litij-ionska
- Napetost: 36 V
- Kapaciteta v Ah: glejte napisno ploščico
- Energijska vsebnost v Wh: glejte napisno ploščico
- Teža v kg: glejte tipsko tablico
- Dopustno temperaturno območje za uporabo in shranjevanje: - 10 °C do + 50 °C
- Radijski vmesnik Bluetooth® (samo za akumulatorske baterije z ):
  - Podatkovna povezava: Bluetooth® 5.1. Mobilna končna naprava mora biti združljiva z Bluetooth® Low Energy 5.0 in mora podpirati Generic Access Profile (GAP).
  - Frekvenčni pas: ISM pas 2,4 GHz
  - Največja oddana prenosna zmogljivost: 1 mW
  - Doseg signala: pribl. 10 m. Moč signala je odvisna od okoljskih pogojev in mobilne končne naprave. Doseg se lahko glede na zunanje pogoje vključno z uporabljenimi opremo za sprejem močno spreminja. Znotraj zaprtih prostorov in zaradi kovinskih ovir (na primer stene, regali, kovček) je lahko doseg bistveno manjši.
  - Zahteve glede operacijskega sistema mobilne končne naprave: Android ali iOS (v trenutni različici ali višje)

## 21.5 Vrednosti hrupa in vibracij

K-vrednost za ravni zvočnega tlaka znaša 2 dB(A). K-vrednost za ravni zvočne moči znaša 2 dB(A). K-vrednost za vrednosti vibracij znaša 2 m/s<sup>2</sup>.

STIHL priporoča uporabo zaščite sluha.

- Raven zvočnega tlaka  $L_{pA}$ , izmerjena v skladu s standardom EN 62841-4-1: 93 dB(A)
- Raven zvočne moči  $L_{WA}$ , izmerjena v skladu s standardom EN 62841-4-1: 104 dB(A)
- Vrednost vibracij  $a_{hv}$ , izmerjena v skladu s standardom EN 62841-4-1:
  - Upravljalni ročaj: 2,8 m/s<sup>2</sup>
  - Cevni ročaj: 2,6 m/s<sup>2</sup>

Navedene vrednosti zvok in vibracij so bile izmerjene po standardiziranem preizkusnem postopku in se lahko uporabijo za primerjavo električnih naprav. Dejansko nastale vrednosti zvok in vibracij lahko odstopajo od navedenih

vrednosti, odvisno od načina uporabe. Navedene vrednosti zvok in vibracij se lahko uporabijo za grobo oceno nastanka zvok in vibracij. Dejanski nastanek zvok in vibracij pa je potrebno izračunati natančno. Pri tem se lahko upoštevajo tudi časi, v katerih je bila električna naprava izklopljena in tisti časi, ko je bila naprava sicer vklopljena, vendar ni delovala pod obremenitvijo.

Informacije glede izpolnjevanja direktive o obveznostih delodajalcev glede vibracij 2002/44/ES so na voljo na spletnem naslovu [www.stihl.com/vib](http://www.stihl.com/vib).

## 21.6 REACH

REACH je oznaka za direktivo ES o registraciji, evalvaciji, avtorizaciji in omejevanju kemikalij.

Informacije glede izpolnjevanja direktive REACH so na voljo na spletnem naslovu [www.stihl.com/reach](http://www.stihl.com/reach).

## 22 Kombinacije mečev in verig

### 22.1 Motorne žage STIHL MSA 300.0, MSA 300.0 C

Delitev	Debelina pogonskega člena/širina utora	Dolžina	Meč	Število zob obračalnega kolesčka	Število pogonskih členov	Veriga
.325"	1,3 mm	35 cm	Rollomatic E / Light 04	10	60 67 74 81	23 RD3 Pro (tip 3696) 23 RM Pro (tip 3693) 23 RM3 Pro (tip 3695) 23 RS Pro (tip 3690) 23 RS3 Pro (tip 3694)
		40 cm				
		45 cm				
		50 cm				
		40 cm	Duromatic E / Strong S	-	67	

Dolžina rezanja meča je odvisna od uporabljene motorne žage in verige. Dejanska dolžina rezanja meča je lahko manjša od navedene dolžine.

## 23 Nadomestni deli in dodatni pribor

### 23.1 Nadomestni deli in dodatni pribor

**STIHL**  Ti simboli označujejo originalne nadomestne dele STIHL in originalni dodatni pribor STIHL.

STIHL priporoča uporabo originalnih nadomestnih delov STIHL in originalnega dodatnega pribora STIHL.

Zanesljivosti, varnosti in ustreznosti nadomestnih delov in dodatnega pribora drugih proizvajalcev STIHL kljub stalnemu opazovanju trga ne more

oceniti in STIHL tudi ne more jamčiti za njihovo uporabo.

Originalni nadomestni deli STIHL in originalni dodatni pribor STIHL so na voljo pri pooblaščenem prodajalcu STIHL.

## 24 Odstranjevanje

### 24.1 Odstranjevanje motorne žage in akumulatorske baterije

Informacije glede odstranjevanja so na voljo pri lokalni upravi ali pooblaščenem prodajalcu STIHL.

Nepravilno odstranjevanje lahko škoduje zdravju in obremeniti okolje.

- ▶ Izdelke STIHL vključno z embalažo odnesite na ustrezno zbirno mesto za recikliranje v skladu z lokalnimi predpisi.
- ▶ Ne odvrzite med gospodinjske odpadke.

## 25 Izjava EU o skladnosti

### 25.1 Motorne žage STIHL MSA 300.0, MSA 300.0 C

ANDREAS STIHL AG & Co. KG  
Badstraße 115  
D-71336 Waiblingen

Nemčija

- z izključno odgovornostjo izjavlja, da
- Izvedba: akumulatorska motorna žaga
  - Znamka izdelovalca: STIHL
  - Tip: MSA 300.0, Identifikacija serije: MA02
  - Tip: MSA 300.0 C, Identifikacija serije: MA02

ustreza ustreznim določbam direktiv 2011/65/EU, 2006/42/ES, 2014/30/EU in 2000/14/ES in je bila razvita in izdelana v skladu z na datum proizvodnje veljavnimi različicami standardov: EN 55014-1, EN 55014-2, EN 62841-1 in EN 62841-4-1.

ES-pregled tipa je bil v skladu z 12.3(b) členom smernice 2006/42/ES opravljen pri: VDE Prüf- u. Zertifizierungsinstitut (NB 0366), Merianstraße 28, 63069 Offenbach, Nemčija  
– Številka certifikata: 40053950

Za ugotavljanje izmerjene in zajamčene ravni zvočne moči je bilo postopano v skladu s smernico 2000/14/ES, Priloga V.  
MSA 300.0, MSA 300.0 C  
– Izmerjena raven zvočne moči: 107 dB(A)  
– Zagotovljena raven zvočne moči: 109 dB(A)

Tehnična dokumentacija je shranjena pri ANDREAS STIHL AG & Co. KG, Produktzulassung.

Letnica izdelave, država izvora in serijska številka so navedeni na motorni žagi.

Waiblingen, 31.8.2021

ANDREAS STIHL AG & Co. KG

  
za

Dr. Jürgen Hoffmann, Vodja oddelka Produktzulassung Predpisi o izdelkih

## 26 Izjava UKCA o skladnosti

### 26.1 Motorne žage STIHL MSA 300.0, MSA 300.0 C

**UK  
CA**

ANDREAS STIHL AG & Co. KG  
Badstraße 115  
D-71336 Waiblingen

Nemčija

- z izključno odgovornostjo izjavlja, da
- Izvedba: akumulatorska motorna žaga
  - Znamka izdelovalca: STIHL
  - Tip: MSA 300.0, Identifikacija serije: MA02
  - Tip: MSA 300.0 C, Identifikacija serije: MA02

je v skladu z ustreznimi določbami britanskih predpisov The Restriction of the Use of Certain Hazardous Substances in Electrical and Electronic Equipment Regulations 2012, Supply of Machinery (Safety) Regulations 2008, Electromagnetic Compatibility Regulations 2016 in Noise Emission in the Environment by Equipment for use Outdoors Regulations 2001 ter je bil zasnovan in izdelan v skladu z različicami naslednjih standardov, veljavnih na dan izdelave: EN 55014-1, EN 55014-2, EN 62841-1 in EN 62841-4-1.

Preskus tipa je bil opravljen pri: Intertek Testing & Certification Ltd, Academy Place, 1 – 9 Brook Street, Brentwood Essex, CM14 5NQ, United Kingdom  
– Številka certifikata: ITS UK MCR 58

Za določitev izmerjene in zajamčene ravni zvočne moči je bil uporabljen predpis Združenega kraljestva Noise Emission in the Environment by Equipment for use Outdoors Regulations 2001, Schedule 8.  
MSA 300.0, MSA 300.0 C  
– Izmerjena raven zvočne moči: 107 dB(A)  
– Zagotovljena raven zvočne moči: 109 dB(A)

Tehnično dokumentacijo hrani ANDREAS STIHL AG & Co. KG.

Letnica izdelave, država izvora in serijska številka so navedeni na motorni žagi.

Waiblingen, 31.3.2022

ANDREAS STIHL AG & Co. KG



za  
Dr. Jürgen Hoffmann, Vodja oddelka Produktzu-  
lassung Predpisi o izdelkih

## 27 Splošni varnostni napotki za električno orodje

### 27.1 Uvod

V tem poglavju so opisani splošni varnostni napotki, ki jih za ročno električno orodje predpi-  
sjuje standard EN/IEC 62841.

STIHL mora ta besedila natisniti.

Varnostni napotki za preprečevanje električnega udara, ki so navedeni v poglavju "Električna var-  
nost", ne veljajo za akumulatorske izdelke  
STIHL.



- **Preberite varnostne napotke, navodila, sli-  
kovne prikaze in tehnične podatke, s katerimi  
je opremljeno to električno orodje.** Neupošte-  
vanje naslednjih navodil lahko povzroči elek-  
trični udar, požar in/ali hude poškodbe. **Shra-  
nite vse varnostne napotke in navodila za kas-  
nejšo uporabo.**

Izraz "električno orodje", ki se uporablja v var-  
nostnih napotkih, se nanaša na orodje, ki se  
napaja z električno energijo (z omrežnim  
kablom), ali na orodje, ki se napaja z akumulator-  
sko baterijo (brez omrežnega kabla).

### 27.2 Varnost na delovnem mestu

- a) **Vaše delovno mesto mora biti čisto in dobro  
osvetljeno.** Zaradi neurejenega in slabo  
osvetljenega delovnega mesta lahko pride  
do nesreč.
- b) **Ne uporabljate električnega orodja v eksplo-  
zivno ogroženem okolju, v katerem se naha-  
jajo gorljive tekočine, plini ali prašni delci.**  
Električna orodja proizvajajo iskre, ki lahko  
vnamejo prah ali paro.
- c) **Otroci in druge osebe naj se med uporabo  
električnega orodja ne zadržujejo v bližini.** V  
trenutku nepozornosti lahko izgubite nadzor  
nad električno napravo.

### 27.3 Električna varnost

- a) **Priključni vtič električnega orodja se mora  
prilegati vtičnici. Vtiča v nobenem primeru ni  
dovoljeno spreminjati. Ne uporabljajte adap-  
terskih vtičev skupaj z ozemljenimi električ-  
nimi orodji.** Nespremenjeni vtiči in ustrezne  
vtičnice zmanjšujejo tveganje električnega  
udara.
- b) **Izogibajte se telesnemu stiku z ozemljenimi  
površinami, kot so cevi, grelniki, štedilniki in  
hladilniki.** Obstaja namreč večje tveganje  
električnega udara, če je vaše telo ozem-  
ljeno.
- c) **Zavarujte električno orodje pred dežjem in  
vlago.** Vdor vode v električno orodje poveča  
tveganje električnega udara.
- d) **Priključnega kabla ne uporabljajte za  
namene, ki niso v skladu z njegovo uporabo.**  
**Priključnega kabla nikoli ne uporabljajte za  
nošenje, vlečenje ali za odstranjevanje vtiča  
iz vtičnice.** Priključni kabel zavarujte pred  
vročino, oljem, ostrimi robovi ali premikajo-  
čimi se deli. Poškodovani ali zavozlani prik-  
ljučni kabli povečujejo tveganje električnega  
udara.
- e) **Če delate z električnim orodjem na prostem,  
uporabljajte samo kableske podaljške, ki so  
namenjeni tudi za uporabo na prostem.** Upo-  
raba kableskega podaljška, ki je primeren za  
uporabo na prostem, zmanjšuje tveganje  
električnega udara.
- f) **Če se delu z električnim orodjem v vlažnem  
okolju ne morete izogniti, uporabite zaščitno  
stikalo za okvarni tok.** Uporaba zaščitnega  
stikala za okvarni tok zmanjšuje tveganje  
električnega udara.

### 27.4 Varnost oseb

- a) **Pri delu z električnim orodjem bodite pazljivi,  
odgovorni in razumni. Ne uporabljajte elek-  
tričnega orodja, če ste utrujeni, pod vplivom  
drog, alkohola ali zdravil.** Trenutek nepazljivi-  
vosti pri uporabi električnega orodja lahko  
povzroči resne telesne poškodbe.
- b) **Nosite osebno zaščitno opremo in vedno  
zaščitna očala.** Uporaba osebne zaščitne  
opreme, kot je protiprašna maska, nedrsni  
zaščitni čevlji, zaščitna čelada ali zaščita  
sluha, zmanjšujejo tveganje za poškodbe.
- c) **Preprečujte nenameren zagon naprave.**  
**Preden električno orodje priključite na  
omrežje in/ali na akumulatorsko baterijo in  
preden ga dvignete ali nosite, se prepričajte,**

- da je električno orodje izklopljeno.** Če imate pri nošenju električnega orodja prst na stikalu ali pa je električno orodje vključite priključeno na električno omrežje, lahko to privede do nesreče.
- d) **Preden vklopite električno orodje, odstranite vsa nastavitvena orodja ali izvijače.** Orodje ali ključ, ki se nahaja v vrtečem se delu električnega orodja, lahko povzroči poškodbe.
- e) **Izogibajte se nenormalni drži telesa. Poskrbite za varno in stabilno stojišče ter pazite na ravnotežje.** Tako boste pri nepričakovanih situacijah lažje nadzorovali električno orodje.
- f) **Nosite ustrezna oblačila. Ne nosite širokih oblačil ali nakita. Las in oblačil ne približujte gibljivim delom.** Široka oblačila, nakit ali dolgi lasje se lahko zapletejo v gibljive dele naprave.
- g) **Če je mogoče montirati sesalne naprave za prah in lovilne naprave za prah, jih je treba priključiti in pravilno uporabljati.** Uporaba sesalne naprave za prah zmanjšuje nevarnosti, ki lahko nastanejo s prašenjem.
- h) **Čeprav ste že večkrat delali z električnim orodjem, morate kljub temu še vedno upoštevati varnostne predpise, ki veljajo za električna orodja.** Zaradi nepazljivega ravnanja lahko že v delcu sekunde nastanejo hude poškodbe.

## 27.5 Uporaba in ravnanje z električnim orodjem

- a) **Električnega orodja ne preobremenjujte. Za svoje delo uporabite v ta namen predvideno električno orodje.** S primernim električnim orodjem boste delali boljše in bolj varno v navedenem območju zmogljivosti.
- b) **Ne uporabljajte električnega orodja, ki ima pokvarjeno stikalo.** Električno orodje, ki ga več ni mogoče vklopiti ali izklopiti, je nevarno in ga je treba popraviti.
- c) **Vtič izvlecite iz vtičnice in/ali odstranite snemljivo akumulatorsko baterijo, preden začnete z nastavljanjem naprave, menjavo delov priključnega orodja ali odlaganjem električnega orodja.** Omenjen varnostni ukrep preprečuje nenamerni vklop električnega orodja.
- d) **Električno orodje hranite izven dosega otrok. Električnega orodja naj ne uporabljajo osebe, ki niso seznanjene z njim ali niso prebrale navodil za uporabo.** Električna orodja so

nevarna, če jih uporabljajo neizkušene osebe.

- e) **Skrbno negujte svoje električno orodje in priključno orodje. Preverjajte, ali gibljivi deli delujejo brezhibno in se ne zatikajo, ali so deli zlomljeni ali tako močno poškodovani, da je delovanje električnega orodja ovirano. Naj vam poškodovane dele pred uporabo električnega orodja popravijo.** Vzrok za veliko nesreč je največkrat slabo vzdrževanje električnega orodja.
- f) **Rezalna orodja naj bodo vedno čista in naostrjena.** Skrbno vzdrževana rezalna orodja z ostrimi rezili se ne zatikajo in se lažje vodijo.
- g) **Uporabljajte električno orodje, priključno orodje, priključna orodja itd. v skladu s temi navodili. Pri tem upoštevajte delovne pogoje in delo, ki ga boste opravljali.** Če električno orodje uporabljate za druge namene, ki tukaj niso predvideni, lahko pride do nevarnih situacij.
- h) **Ročaji in ročajne površine morajo biti vedno suhi, čisti in brez olja in maščob.** Drseči ročaji in ročajne površine ne omogočajo varnega upravljanja in nadzora nad električnim orodjem v nepredvidenih situacijah.

## 27.6 Uporaba in ravnanje z akumulatorskim orodjem

- a) **Polnite akumulatorsko baterijo samo v polnilnikih, ki jih priporoča proizvajalec.** Za polnilnik, ki je namenjen določeni vrsti akumulatorskih baterij, obstaja nevarnost požara, če se v njem polnijo druge akumulatorske baterije.
- b) **V električnih orodjih uporabljajte samo za to predvidene akumulatorske baterije.** Pri uporabi drugih akumulatorskih baterij lahko nastane nevarnost poškodb in požara.
- c) **Neuporabljene akumulatorske baterije ne približujte spinkam za papir, kovancem, ključem, žebliem, vijakom ali drugim malim kovinskim predmetom, ki lahko povzročijo premostitev kontaktov.** Kratek stik med akumulatorskimi kontakti lahko povzroči požar in opekline.
- d) **Pri nepravilni uporabi lahko iz akumulatorske baterije izteče tekočina. Izogibajte se stiku z akumulatorsko tekočino. Pri naključnem stiku takoj sperite z vodo. Če tekočina pride v stik z očmi, nemudoma poiščite zdravniško pomoč.** Akumulatorska tekočina lahko povzroči opekline in draženje kože.

- e) **Ne uporabljajte poškodovanih ali spremenjenih akumulatorskih baterij.** Poškodovane ali spremenjene akumulatorske baterije se lahko začnejo nenavadno obnašati in lahko povzročijo požar, eksplozijo ali nevarnost poškodb.
- f) **Akumulatorske baterije ne izpostavljajte ognju ali visokim temperaturam.** Ogenj ali temperature nad 130 °C (265 °F) lahko povzročijo eksplozijo.
- g) **Upoštevajte vsa navodila za polnjenje in akumulatorske baterije ali akumulatorskega orodja nikoli ne polnite izven temperaturnega območja, ki je navedeno v navodilih za uporabo.** Nepravilno polnjenje ali polnjenje izven dovoljenega temperaturnega območja lahko uniči akumulatorsko baterijo in poveča nevarnost požara.

## 27.7 Servis

- a) **Naj Vam električno orodje popravlja kvalificirano osebje z uporabo originalnih nadomestnih delov.** Tako je zagotovljeno, da bo varnost električnega orodja ostala ohranjena.
- b) **Nikoli ne vzdržujte poškodovanih akumulatorskih baterij.** Vsakršno vzdrževanje akumulatorskih baterij sme izvajati samo proizvajalec ali pooblaščen servisne službe.

## 27.8 Varnostni napotki za verižne žage

Splošni varnostni napotki za verižne žage

- a) **Delov telesa ne približujte verigi, ki se vrti.** Pred zagonom žage se prepričajte, da se veriga ničesar ne dotika. Pri delu z verižno žago lahko v trenutku nepazljivosti veriga zagrabí oblačila ali dele telesa.
  - b) **Držite verižno žago vedno z desno roko za zadnji ročaj in z levo roko za sprednji ročaj.** Če verižno žago držite v obratnem delovnem položaju, se poveča tveganje poškodb in takega delovnega položaja ni dovoljeno uporabiti.
  - c) **Verižno žago držite le za izolirane prijemalne površine, saj lahko veriga žage udari v skrite daljnovode.** Ob stiku verige z napepljavo, ki je pod napetostjo, lahko pride do naelektritve kovinskih delov naprave in posledično do električnega udara.
  - d) **Nosite zaščito za oči. Priporočljiva je tudi druga zaščita sluha, glave, rok, nog in stopal.** Primerna zaščitna oblačila zmanjšajo nevar-
- nost poškodb zaradi letečih predmetov in naključnega dotika verige.
  - e) **Verižne žage ne uporabljajte na drevesu, lestvi, strehi ali nestabilnih stojščih.** Ob tovrstni uporabi obstaja nevarnost poškodb.
  - f) **Vedno bodite pozorni na trdno stojšče in uporabljajte verižno žago samo, ko stojite na trdi, varni in ravni podlagi.** Na drseči podlagi ali nestabilnih stojščih, kot je na primer lestev, lahko izgubite nadzor nad verižno žago.
  - g) **Pri odrezovanju veje, ki je pod napetostjo, računajte, da lahko veja udari nazaj.** Če se sprostí napetost v lesnih vlaknih, lahko napeta veja zadane uporabnika in/ali verižna žaga uide izpod nadzora.
  - h) **Bodite še posebej previdni pri rezanju podrastja in mladih dreves.** Tanek material se lahko namreč zaplete v verigo in vas udari, izgubite lahko ravnotežje.
  - i) **Izklopljeno verižno žago nosite za sprednji ročaj in obrnjeno stran od svojega telesa.** Pri transportu ali shranjevanju verižne žage vedno nataknite zaščitno ohišje. Previdno ravnanje z verižno žago zmanjšuje možnost nenamernega dotika vrteče se verige.
  - j) **Upoštevajte navodila za mazanje, napetost verige in menjavo meča in verige.** Nepravilno napeta ali namazana veriga se lahko pretрга ali poveča tveganje povratnega udarca verižne žage.
  - k) **Žagajte samo les.** Verižne žage ne uporabljajte za dela, za katera ni predvidena. Primer: ne uporabljajte verižne žage za rezanje kovine, plastike, zidov ali gradbenega materiala, ki ni iz lesa. Uporaba verižne žage za nedovoljene namene lahko povzroči nevarne situacije.
  - l) **Ne poskušajte podirati drevesa, dokler ne poznate tveganj in kako jih preprečiti.** Pri podiranju drevesa lahko upravljavec ali osebe v bližini utrpijo hude poškodbe.
  - m) **Upoštevajte vsa navodila, če iz verižne žage odstranujete material, ki se je nabral, jo shranjujete ali izvajate vzdrževalna dela.** Prepričajte se, da je stikalo izklopljeno in da je baterija odstranjena. Nepričakovano delovanje verižne žage med odstranjevanjem nakopičenega materiala ali med vzdrževanjem lahko povzroči hude poškodbe.



## 27.9 Vzroki in preprečevanje povratnega udarca

Do povratnega udarca lahko pride, če se konica meča dotakne nekega predmeta ali pa se les upogiba in se veriga zatakne v rezu.

Dotik konice meča lahko v nekaterih primerih povzroči, da meč nepričakovano vrže navzgor in nazaj proti uporabniku.

Zagozdenje verige na zgornjem robu meča lahko meč nenadoma odbije nazaj v smeri uporabnika.

V vsaki od teh situacij lahko izgubite nadzor nad verižno žago in se pri tem hudo poškodujete. Ne zanašajte se izključno na varnostne naprave, ki so vgrajene v verižno žago. Kot uporabnik verižne žage uporabite tudi druge varnostne ukrepe, da bo vaše delo vedno potekalo brez nesreč in poškodb.

Povratni udarec je posledica nepravilne in nestrokovne uporabe električnega orodja. Tega lahko preprečite z ustreznimi varnostnimi ukrepi, ki so opisani v nadaljevanju:

- **Držite žago trdno z obema rokama, pri čemer se palec in prsti oklepajo ročaja verižne žage. Prestavite telo in roke v položaj, v katerem se lahko uprete silam povratnega udarca.** Pri uporabi ustreznih varnostnih ukrepov lahko uporabnik obvladuje sile povratnega udarca. Nikoli ne izpustite verižne žage.
- **Izogibajte se nenaravni drži telesa in ne žagajte nad višino ramen.** Tako preprečite nenameren dotik s konico meča in zagotovite boljši nadzor nad verižno žago v nepričakovanih situacijah.
- **Uporabljajte samo s strani proizvajalca predpisane nadomestne meče in verige.** Napačni nadomestni meči in verige lahko privedejo do pretrganja in/ali povratnega udarca verige.
- **Upoštevajte navodila proizvajalca za ostrenje in vzdrževanje verige.** Prenizki omejevalniki globine povečujejo možnost povratnega udarca.





[www.stihl.com](http://www.stihl.com)



0458-009-9502-A



0458-009-9502-A